

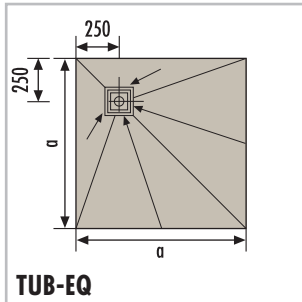

## Overzicht – designvarianten, afmetingen, onderbouwelementen

### TUB-EQ, TUB-MQ – vierkant



Standaardformaat	a =	Onderbouwelement
TUB-EQ 900	900 mm	TUB-UQ 900
TUB-EQ 1000	1000 mm	TUB-UQ 1000
TUB-EQ 1200	1200 mm	TUB-UQ 1200
TUB-EQ 1500	1500 mm	TUB-UQ 1500
Maatwerk	a =	Onderbouwelement
TUB-EQ 1-1000	1-1000 mm	TUB-UEQ 1-1000
TUB-EQ 1001-1200	1001-1200 mm	TUB-UEQ 1001-1200
TUB-EQ 1201-1400	1201-1400 mm	TUB-UEQ 1201-1400
TUB-EQ 1401-1600	1401-1600 mm	TUB-UEQ 1401-1600

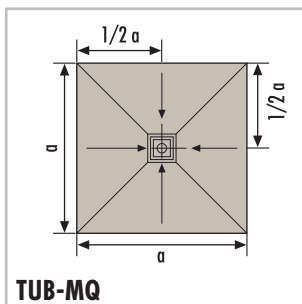
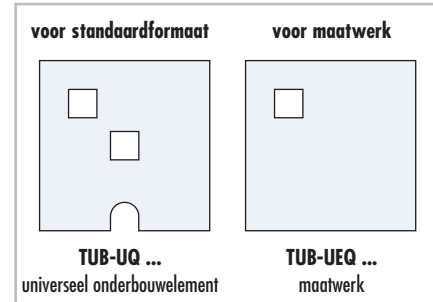

Standaardformaat	a =	Onderbouwelement
TUB-MQ-SET 300	300 mm	inclusive
Standaardformaat	a =	Onderbouwelement
TUB-MQ 900	900 mm	TUB-UQ 900
TUB-MQ 1000	1000 mm	TUB-UQ 1000
TUB-MQ 1200	1200 mm	TUB-UQ 1200
TUB-MQ 1500	1500 mm	TUB-UQ 1500
Maatwerk	a =	Onderbouwelement
TUB-MQ 1-1000	1-1000 mm	TUB-UMQ 1-1000
TUB-MQ 1001-1200	1001-1200 mm	TUB-UMQ 1001-1200
TUB-MQ 1201-1400	1201-1400 mm	TUB-UMQ 1201-1400
TUB-MQ 1401-1600	1401-1600 mm	TUB-UMQ 1401-1600

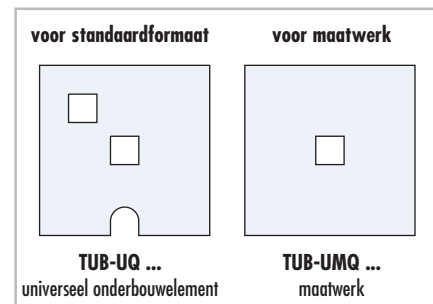

### TUB-EF, TUB-MF – vijfhoekig

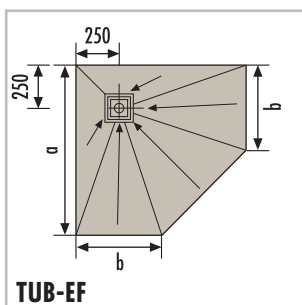

Standaardformaat	a / b =	Onderbouwelement
TUB-EF 900	a = 900 mm b = 450 mm	TUB-UQ 900
TUB-EF 1000	a = 1000 mm b = 450 mm	TUB-UQ 1000
Maatwerk	a / b =	Onderbouwelement
TUB-EF 1-1000	a = 1-1000 mm b = 1/2 a	TUB-UEF 1-1000
TUB-EF 1001-1200	a = 1001-1200 mm b = 1/2 a	TUB-UEF 1001-1200

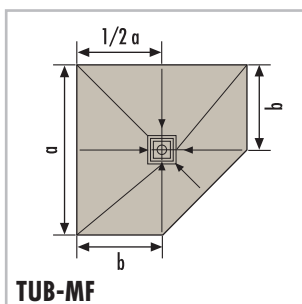
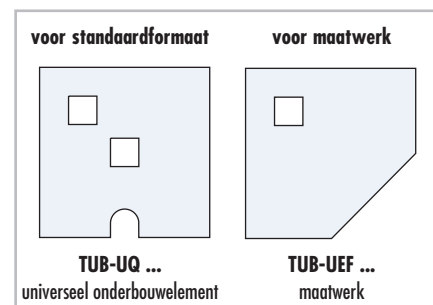

Standaardformaat	a / b =	Onderbouwelement
TUB-MF 900	a = 900 mm b = 450 mm	TUB-UQ 900
TUB-MF 1000	a = 1000 mm b = 450 mm	TUB-UQ 1000
Maatwerk	a / b =	Onderbouwelement
TUB-MF 1-1000	a = 1-1000 mm b = 1/2 a	TUB-UMF 1-1000
TUB-MF 1001-1200	a = 1001-1200 mm b = 1/2 a	TUB-UMF 1001-1200

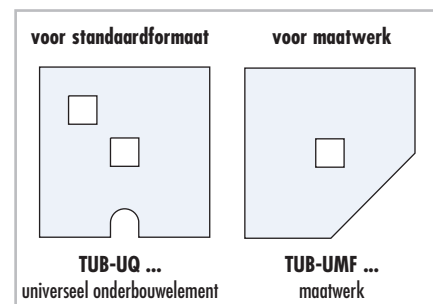

**TUB-EK, TUB-MK – kwart cirkel**

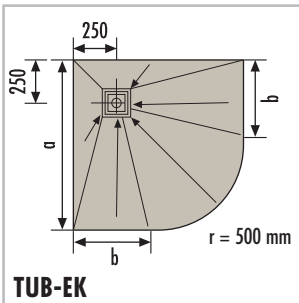

Standaardformaat	a / b =	Onderbouwelement
TUB-EK 900	a = 900 mm b = 400 mm	TUB-UQ 900
TUB-EK 1000	a = 1000 mm b = 500 mm	TUB-UQ 1000
Maatwerk	a / b =	Onderbouwelement
TUB-EK 1-1000	a = 1-1000 mm b = a-r	TUB-UEK 1-1000
TUB-EK 1001-1200	a = 1001-1200 mm b = a-r	TUB-UEK 1001-1200

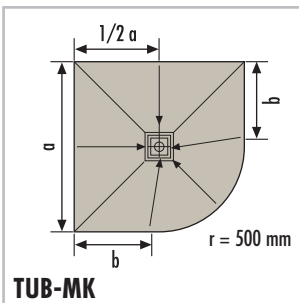
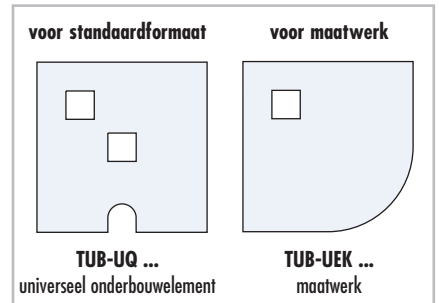

Standaardformaat	a / b =	Onderbouwelement
TUB-MK 900	a = 900 mm b = 400 mm	TUB-UQ 900
TUB-MK 1000	a = 1000 mm b = 500 mm	TUB-UQ 1000
Maatwerk	a / b =	Onderbouwelement
TUB-MK 1-1000	a = 1-1000 mm b = a-r	TUB-UMK 1-1000
TUB-MK 1001-1200	a = 1001-1200 mm b = a-r	TUB-UMK 1001-1200

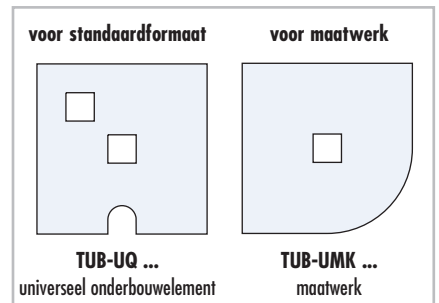

**TUB-ER, TUB-MR – rechthoekig**

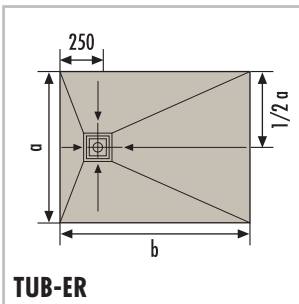

\* langere zijde is bepalend

Standaardformaat	a / b =	Onderbouwelement
TUB-ER 1000/800	a = 800, b = 1000 mm	TUB-UR 1000/800
TUB-ER 1200/900	a = 900, b = 1200 mm	TUB-UR 1200/900
TUB-ER 1200/1000	a = 1000, b = 1200 mm	TUB-UR 1200/1000
TUB-ER 1300/900	a = 900, b = 1300 mm	TUB-UR 1300/900
TUB-ER 1400/900	a = 900, b = 1400 mm	TUB-UR 1400/900
TUB-ER 1500/900	a = 900, b = 1500 mm	TUB-UR 1500/900
TUB-ER 1600/900	a = 900, b = 1600 mm	TUB-UR 1600/900
Maatwerk	a / b =	Onderbouwelement
TUB-ER 1-1000	b (a)* = 1-1000 mm	TUB-UER 1-1000
TUB-ER 1001-1200	b (a)* = 1001-1200 mm	TUB-UER 1001-1200
TUB-ER 1201-1400	b (a)* = 1201-1400 mm	TUB-UER 1201-1400
TUB-ER 1401-1600	b (a)* = 1401-1600 mm	TUB-UER 1401-1600
TUB-ER 1601-1800	b (a)* = 1601-1800 mm	TUB-UER 1601-1800
TUB-ER 1801-2000	b (a)* = 1801-2000 mm	TUB-UER 1801-2000
TUB-ER 2001-2200	b (a)* = 2001-2200 mm	TUB-UER 2001-2200

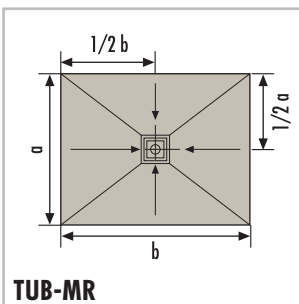
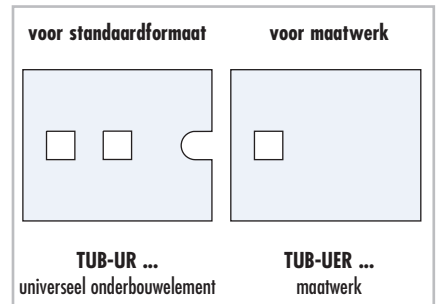

\* langere zijde is bepalend

Standaardformaat	a / b =	Onderbouwelement
TUB-MR 1000/800	a = 800, b = 1000 mm	TUB-UR 1000/800
TUB-MR 1200/900	a = 900, b = 1200 mm	TUB-UR 1200/900
TUB-MR 1200/1000	a = 1000, b = 1200 mm	TUB-UR 1200/1000
TUB-MR 1300/900	a = 900, b = 1300 mm	TUB-UR 1300/900
TUB-MR 1400/900	a = 900, b = 1400 mm	TUB-UR 1400/900
TUB-MR 1500/900	a = 900, b = 1500 mm	TUB-UR 1500/900
TUB-MR 1600/900	a = 900, b = 1600 mm	TUB-UR 1600/900
Maatwerk	a / b =	Onderbouwelement
TUB-MR 1-1000	b (a)* = 1-1000 mm	TUB-UMR 1-1000
TUB-MR 1001-1200	b (a)* = 1001-1200 mm	TUB-UMR 1001-1200
TUB-MR 1201-1400	b (a)* = 1201-1400 mm	TUB-UMR 1201-1400
TUB-MR 1401-1600	b (a)* = 1401-1600 mm	TUB-UMR 1401-1600
TUB-MR 1601-1800	b (a)* = 1601-1800 mm	TUB-UMR 1601-1800
TUB-MR 1801-2000	b (a)* = 1801-2000 mm	TUB-UMR 1801-2000
TUB-MR 2001-2200	b (a)* = 2001-2200 mm	TUB-UMR 2001-2200

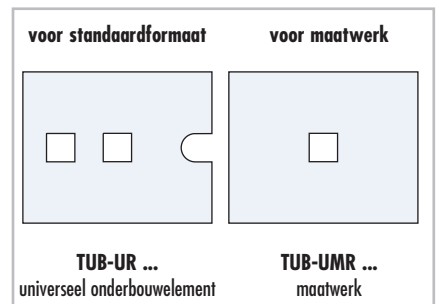



## LUX ELEMENTS®-TUB

### ■ PRODUCTGEGEVENS – LUX ELEMENTS®-TUB-EQ

**TUB-EQ**, douchebakelementen van hardschuim, vierkant, met ingebouwd en afgedicht montageraam voor afvoer 135 x 135 mm, in de hoek.  
Afvoer zie afvoersystemen

ARTIKEL-NUMMER	ARTIKELBENAMING / ARTIKELBESCHRIJVING	AFMETINGEN LENGTE x BREEDTE x HOOGTE	EENHEID	PRIJS/EENHEID €
----------------	---------------------------------------	--------------------------------------	---------	-----------------

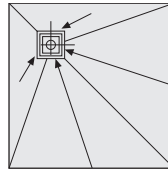

TUB-EQ

	<b>LTUBE10001</b>	<b>TUB-EQ 900*</b> , douchebakelement van hardschuim, standaardformaat	900 x 900 x 30/45 mm	Stuks	
	<b>LTUBE10002</b>	<b>TUB-EQ 1000*</b> , douchebakelement van hardschuim, standaardformaat	1000 x 1000 x 30/45 mm	Stuks	
	<b>LTUBE10003</b>	<b>TUB-EQ 1200*</b> , douchebakelement van hardschuim, standaardformaat	1200 x 1200 x 30/45 mm	Stuks	
	<b>LTUBE10004</b>	<b>TUB-EQ 1500*</b> , douchebakelement van hardschuim, standaardformaat	1500 x 1500 x 30/45 mm	Stuks	
	<b>LTUBE10005</b>	<b>TUB-EQ 1-1000*</b> , douchebakelement van hardschuim, maatwerk	1-1000 x 30/45 mm	Stuks	
	<b>LTUBE10006</b>	<b>TUB-EQ 1001-1200*</b> , douchebakelement van hardschuim, maatwerk	1001-1200 x 30/45 mm	Stuks	
	<b>LTUBE10007</b>	<b>TUB-EQ 1201-1400*</b> , douchebakelement van hardschuim, maatwerk	1201-1400 x 30/45 mm	Stuks	
	<b>LTUBE10008</b>	<b>TUB-EQ 1401-1600*</b> , douchebakelement van hardschuim, maatwerk	1401-1600 x 30/45 mm	Stuks	

**!** De vorming van afschot en richtingen is een nauwkeurig planningswerk.  
Andere afschotten dan hier vermeld zijn als speciale uitvoering mogelijk doch met een maximale dikte van 65 mm.

Systeemcomponenten COL, DRY

\* volgens de norm DIN 18534

## ■ PRODUCTGEGEVENS – LUX ELEMENTS®-TUB-MQ

**TUB-MQ**, douchebakelementen van hardschuim, vierkant, met ingebouwd en afgedicht\* montageraam voor afvoer 135 x 135 mm, in het midden.  
 Afvoer zie afvoersystemen \*niet bij TUB-MQ-SET 300

ARTIKEL-NUMMER	ARTIKELBENAMING / ARTIKELBESCHRIJVING	AFMETINGEN LENGTE x BREEDTE x HOOGTE	EENHEID	PRIJS/ EENHEID €
----------------	---------------------------------------	---	---------	---------------------

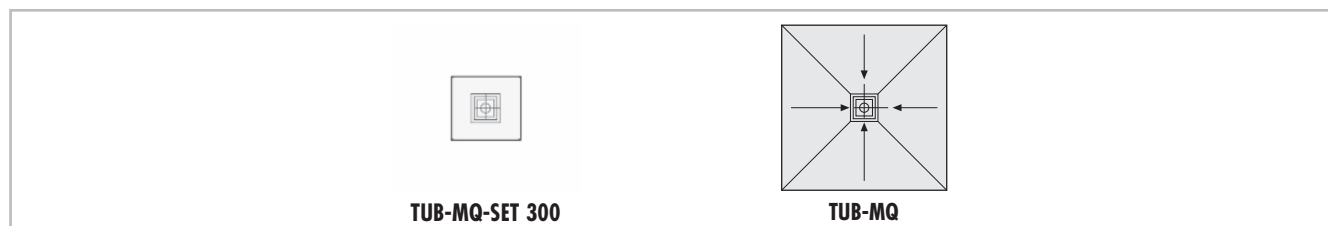

	<b>LTUBE1111</b>	<b>TUB-MQ-SET 300*</b> , doucheafvoerelement van hardschuim met ingebouwd en afgedicht montageraam voor afvoer 135 x 135 mm, losse afdichtingsmanchet 400 x 400 mm en onderbouwelement TUB-UMQ 300 x 300 x 55 mm	300 x 300 x 30 mm	Set	
	<b>LTUBE10101</b>	<b>TUB-MQ 900*</b> , douchebakelement van hardschuim, standaardformaat	900 x 900 x 30/45 mm	Stuks	
	<b>LTUBE10102</b>	<b>TUB-MQ 1000*</b> , douchebakelement van hardschuim, standaardformaat	1000 x 1000 x 30/45 mm	Stuks	
	<b>LTUBE10103</b>	<b>TUB-MQ 1200*</b> , douchebakelement van hardschuim, standaardformaat	1200 x 1200 x 30/45 mm	Stuks	
	<b>LTUBE10104</b>	<b>TUB-MQ 1500*</b> , douchebakelement van hardschuim, standaardformaat	1500 x 1500 x 30/45 mm	Stuks	
	<b>LTUBE10105</b>	<b>TUB-MQ 1-1000*</b> , douchebakelement van hardschuim, maatwerk	1-1000 x 30/45 mm	Stuks	
	<b>LTUBE10106</b>	<b>TUB-MQ 1001-1200*</b> , douchebakelement van hardschuim, maatwerk	1001-1200 x 30/45 mm	Stuks	
	<b>LTUBE10107</b>	<b>TUB-MQ 1201-1400*</b> , douchebakelement van hardschuim, maatwerk	1201-1400 x 30/45 mm	Stuks	
	<b>LTUBE10108</b>	<b>TUB-MQ 1401-1600*</b> , douchebakelement van hardschuim, maatwerk	1401-1600 x 30/45 mm	Stuks	

**!** De vorming van afschot en richtingen is een nauwkeurig planningswerk.  
 Andere afschotten dan hier vermeld zijn als speciale uitvoering mogelijk doch met een maximale dikte van 65 mm.



## LUX ELEMENTS®-TUB

### ■ PRODUCTGEGEVENS – LUX ELEMENTS®-TUB-EF

**TUB-EF**, douchebakelementen van hardschuim, vijfhoekig, met ingebouwd en afgedicht montageraam voor afvoer 135 x 135 mm, in de hoek.  
Afvoer zie afvoersystemen

	ARTIKEL-NUMMER	ARTIKELBENAMING / ARTIKELBESCHRIJVING	AFMETINGEN LENGTE x BREEDTE x HOOGTE	EENHEID	PRIJS/EENHEID €
--	----------------	---------------------------------------	--------------------------------------	---------	-----------------

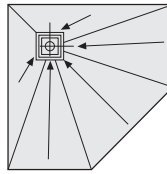

TUB-EF

	<b>LTUBE10201</b>	<b>TUB-EF 900*</b> , douchebakelement van hardschuim, standaardformaat	900 x 900 x 30/45 mm	Stuks	
	<b>LTUBE10204</b>	<b>TUB-EF 1000*</b> , douchebakelement van hardschuim, standaardformaat	1000 x 1000 x 30/45 mm	Stuks	
	<b>LTUBE10202</b>	<b>TUB-EF 1–1000*</b> , douchebakelement van hardschuim, maatwerk	1–1000 x 30/45 mm	Stuks	
	<b>LTUBE10203</b>	<b>TUB-EF 1001–1200*</b> , douchebakelement van hardschuim, maatwerk	1001–1200 x 30/45 mm	Stuks	

**!** De vorming van afschot en richtingen is een nauwkeurig planningswerk.  
Andere afschotten dan hier vermeld zijn als speciale uitvoering mogelijk doch met een maximale dikte van 65 mm.

Systeemcomponenten COL, DRY

\* volgens de norm DIN 18534

## ■ PRODUCTGEGEVENS – LUX ELEMENTS®-TUB-MF

**TUB-MF**, douchebakelementen van hardschuim, vijfhoekig, met ingebouwd en afgedicht montageraam voor afvoer 135 x 135 mm, in het midden.

Afvoer zie afvoersystemen

ARTIKEL-NUMMER	ARTIKELBENAMING / ARTIKELBESCHRIJVING	AFMETINGEN LENGTE x BREEDTE x HOOGTE	EENHEID	PRIJS/ EENHEID €
----------------	---------------------------------------	---	---------	---------------------

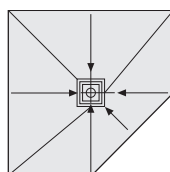

TUB-MF

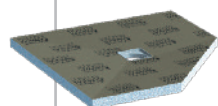

<b>LTUBE10303</b>	<b>TUB-MF 900*</b> , douchebakelement van hardschuim, standaardformaat	900 x 900 x 30/45 mm	Stuks	
<b>LTUBE10304</b>	<b>TUB-MF 1000*</b> , douchebakelement van hardschuim, standaardformaat	1000 x 1000 x 30/45 mm	Stuks	
<b>LTUBE10301</b>	<b>TUB-MF 1-1000*</b> , douchebakelement van hardschuim, maatwerk	1-1000 x 30/45 mm	Stuks	
<b>LTUBE10302</b>	<b>TUB-MF 1001-1200*</b> , douchebakelement van hardschuim, maatwerk	1001-1200 x 30/45 mm	Stuks	



De vorming van afschot en richtingen is een nauwkeurig planningswerk.

Andere afschotten dan hier vermeld zijn als speciale uitvoering mogelijk doch met een maximale dikte van 65 mm.

Systeemcomponenten COL, DRY

\* volgens de norm DIN 18534



## LUX ELEMENTS®-TUB

### ■ PRODUCTGEGEVENS – LUX ELEMENTS®-TUB-EK

**TUB-EK**, douchebakelementen van hardschuim, kwart cirkel, met ingebouwd en afgedicht montageraam voor afvoer 135 x 135 mm, in de hoek.  
Afvoer zie afvoersystemen

	ARTIKEL- NUMMER	ARTIKELBENAMING / ARTIKELBESCHRIJVING	AFMETINGEN LENGTE x BREEDTE x HOOGTE	EENHEID	PRIJS/ EENHEID €
--	--------------------	--	---	---------	---------------------

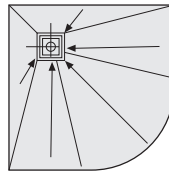

RADIUS:  
500 MM

TUB-EK

	<b>LTUBE10401</b>	<b>TUB-EK 900*</b> , douchebakelement van hardschuim, standaardformaat	900 x 900 x 30/45 mm	Stuks	
	<b>LTUBE10404</b>	<b>TUB-EK 1000*</b> , douchebakelement van hardschuim, standaardformaat	1000 x 1000 x 30/45 mm	Stuks	
	<b>LTUBE10402</b>	<b>TUB-EK 1-1000*</b> , douchebakelement van hardschuim, maatwerk	1-1000 x 30/45 mm	Stuks	
	<b>LTUBE10403</b>	<b>TUB-EK 1001-1200*</b> , douchebakelement van hardschuim, maatwerk	1001-1200 x 30/45 mm	Stuks	

**!** De vorming van afschot en richtingen is een nauwkeurig planningswerk.  
Andere afschotten dan hier vermeld zijn als speciale uitvoering mogelijk doch met een maximale dikte van 65 mm.

Systeemcomponenten COL, DRY

. \* volgens de norm DIN 18534

## ■ PRODUCTGEGEVENS – LUX ELEMENTS®-TUB-MK

**TUB-MK**, douchebakelementen van hardschuim, kwart cirkel, met ingebouwd en afgedicht montageraam voor afvoer 135 x 135 mm, in het midden.

Afvoer zie afvoersystemen

ARTIKEL-NUMMER	ARTIKELBENAMING / ARTIKELBESCHRIJVING	AFMETINGEN LENGTE x BREEDTE x HOOGTE	EENHEID	PRIJS/ EENHEID €
----------------	---------------------------------------	---	---------	---------------------

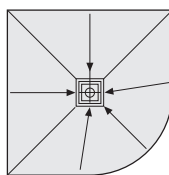

RADIUS:  
500 MM

TUB-MK

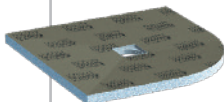
	<b>LTUBE10503</b>	<b>TUB-MK 900*</b> , douchebakelement van hardschuim, standaardformaat	900 x 900 x 30/45 mm	Stuks	
	<b>LTUBE10504</b>	<b>TUB-MK 1000*</b> , douchebakelement van hardschuim, standaardformaat	1000 x 1000 x 30/45 mm	Stuks	
	<b>LTUBE10501</b>	<b>TUB-MK 1-1000*</b> , douchebakelement van hardschuim, maatwerk	1-1000 x 30/45 mm	Stuks	
	<b>LTUBE10502</b>	<b>TUB-MK 1001-1200*</b> , douchebakelement van hardschuim, maatwerk	1001-1200 x 30/45 mm	Stuks	



De vorming van afschot en richtingen is een nauwkeurig planningswerk.

Andere afschotten dan hier vermeld zijn als speciale uitvoering mogelijk doch met een maximale dikte van 65 mm.

Systeemcomponenten COL, DRY

\* volgens de norm DIN 18534





## LUX ELEMENTS®-TUB

### ■ PRODUCTGEGEVENS – LUX ELEMENTS®-TUB-ER

**TUB-ER**, douchebakelementen van hardschuim, rechthoekig, met ingebouwd en afgedicht montage raam voor afvoer 135 x 135 mm, decentraal.  
Afvoer zie afvoersystemen

ARTIKEL-NUMMER	ARTIKELBENAMING / ARTIKELBESCHRIJVING	AFMETINGEN LENGTE x BREEDTE x HOOGTE	EENHEID	PRIJS/EENHEID €
----------------	---------------------------------------	--------------------------------------	---------	-----------------

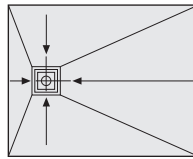

TUB-ER

	<b>LTUBE10614</b>	<b>TUB-ER 1000/800*</b> , douchebakelement van hardschuim, standaardformaat	1000 x 800 x 30/45 mm	Stuks	
	<b>LTUBE10601</b>	<b>TUB-ER 1200/900*</b> , douchebakelement van hardschuim, standaardformaat	1200 x 900 x 30/45 mm	Stuks	
	<b>LTUBE10602</b>	<b>TUB-ER 1200/1000*</b> , douchebakelement van hardschuim, standaardformaat	1200 x 1000 x 30/45 mm	Stuks	
	<b>LTUBE10615</b>	<b>TUB-ER 1300/900*</b> , douchebakelement van hardschuim, standaardformaat	1300 x 900 x 30/45 mm	Stuks	
	<b>LTUBE10603</b>	<b>TUB-ER 1400/900*</b> , douchebakelement van hardschuim, standaardformaat	1400 x 900 x 30/45 mm	Stuks	
	<b>LTUBE10604</b>	<b>TUB-ER 1500/900*</b> , douchebakelement van hardschuim, standaardformaat	1500 x 900 x 30/45 mm	Stuks	
	<b>LTUBE10605</b>	<b>TUB-ER 1600/900*</b> , douchebakelement van hardschuim, standaardformaat	1600 x 900 x 30/45 mm	Stuks	
	<b>LTUBE10606</b>	<b>TUB-ER 1-1000*</b> , douchebakelement van hardschuim, maatwerk	1-1000 x 30/45 mm	Stuks	
	<b>LTUBE10607</b>	<b>TUB-ER 1001-1200*</b> , douchebakelement van hardschuim, maatwerk	1001-1200 x 30/45 mm	Stuks	
	<b>LTUBE10608</b>	<b>TUB-ER 1201-1400*</b> , douchebakelement van hardschuim, maatwerk	1201-1400 x 30/45 mm	Stuks	
	<b>LTUBE10609</b>	<b>TUB-ER 1401-1600*</b> , douchebakelement van hardschuim, maatwerk	1401-1600 x 30/45 mm	Stuks	
	<b>LTUBE10610</b>	<b>TUB-ER 1601-1800*</b> , douchebakelement van hardschuim, maatwerk, in 2 delen geproduceerd, incl. 1 patroon COL-MK	1601-1800 x 30/45 mm	Stuks	
	<b>LTUBE10611</b>	<b>TUB-ER 1801-2000*</b> , douchebakelement van hardschuim, maatwerk, in 2 delen geproduceerd, incl. 1 patroon COL-MK	1801-2000 x 30/45 mm	Stuks	
	<b>LTUBE10612</b>	<b>TUB-ER 2001-2200*</b> , douchebakelement van hardschuim, maatwerk, in 2 delen geproduceerd, incl. 1 patroon COL-MK	2001-2200 x 30/45 mm	Stuks	

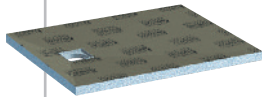

**!** De vorming van afschot en richtingen is een nauwkeurig planningswerk.  
Andere afschotten dan hier vermeld zijn als speciale uitvoering mogelijk doch met een maximale dikte van 65 mm.

## ■ PRODUCTGEGEVENS – LUX ELEMENTS®-TUB-MR

**TUB-MR**, douchebakelementen van hardschuim, rechthoekig, met ingebouwd en afgedicht montageraam voor afvoer 135 x 135 mm, in het midden.  
Afvoer zie afvoersystemen

ARTIKEL-NUMMER	ARTIKELBENAMING / ARTIKELBESCHRIJVING	AFMETINGEN LENGTE x BREEDTE x HOOGTE	EENHEID	PRIJS/ EENHEID €
----------------	---------------------------------------	---	---------	---------------------

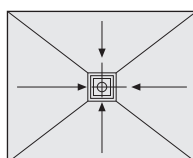

**TUB-MR**

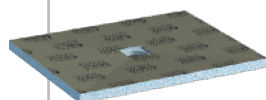

<b>LTUBE10701</b>	<b>TUB-MR 1000/800*</b> , douchebakelement van hardschuim, standaardformaat	1000 x 800 x 30/45 mm	Stuks	
<b>LTUBE10702</b>	<b>TUB-MR 1200/900*</b> , douchebakelement van hardschuim, standaardformaat	1200 x 900 x 30/45 mm	Stuks	
<b>LTUBE10703</b>	<b>TUB-MR 1200/1000*</b> , douchebakelement van hardschuim, standaardformaat	1200 x 1000 x 30/45 mm	Stuks	
<b>LTUBE10717</b>	<b>TUB-MR 1300/900*</b> , douchebakelement van hardschuim, standaardformaat	1300 x 900 x 30/45 mm	Stuks	
<b>LTUBE10704</b>	<b>TUB-MR 1400/900*</b> , douchebakelement van hardschuim, standaardformaat	1400 x 900 x 30/45 mm	Stuks	
<b>LTUBE10705</b>	<b>TUB-MR 1500/900*</b> , douchebakelement van hardschuim, standaardformaat	1500 x 900 x 30/45 mm	Stuks	
<b>LTUBE10706</b>	<b>TUB-MR 1600/900*</b> , douchebakelement van hardschuim, standaardformaat	1600 x 900 x 30/45 mm	Stuks	
<b>LTUBE10707</b>	<b>TUB-MR 1-1000*</b> , douchebakelement van hardschuim, maatwerk	1-1000 x 30/45 mm	Stuks	
<b>LTUBE10708</b>	<b>TUB-MR 1001-1200*</b> , douchebakelement van hardschuim, maatwerk	1001-1200 x 30/45 mm	Stuks	
<b>LTUBE10709</b>	<b>TUB-MR 1201-1400*</b> , douchebakelement van hardschuim, maatwerk	1201-1400 x 30/45 mm	Stuks	
<b>LTUBE10710</b>	<b>TUB-MR 1401-1600*</b> , douchebakelement van hardschuim, maatwerk	1401-1600 x 30/45 mm	Stuks	
<b>LTUBE10711</b>	<b>TUB-MR 1601-1800*</b> , douchebakelement van hardschuim, maatwerk, in 2 delen geproduceerd, incl. 1 patroon COL-MK	1601-1800 x 30/45 mm	Stuks	
<b>LTUBE10712</b>	<b>TUB-MR 1801-2000*</b> , douchebakelement van hardschuim, maatwerk, in 2 delen geproduceerd, incl. 1 patroon COL-MK	1801-2000 x 30/45 mm	Stuks	
<b>LTUBE10713</b>	<b>TUB-MR 2001-2200*</b> , douchebakelement van hardschuim, maatwerk, in 2 delen geproduceerd, incl. 1 patroon COL-MK	2001-2200 x 30/45 mm	Stuks	

**!** De vorming van afschot en richtingen is een nauwkeurig planningswerk.  
Andere afschotten dan hier vermeld zijn als speciale uitvoering mogelijk doch met een maximale dikte van 65 mm.