

PROFESSIONELLER BADAUSBAU

Sicher. Schnell. Individuell.





PROFESSIONELLER BADAUSBAU

Sicher. Schnell. Individuell.



Damit ein Plan Wirklichkeit wird ...

Das neue Bad ist fertig geplant. Nun folgt die Umsetzung. Doch bevor Wände und Böden mit Fliesen, Naturstein oder Putz verkleidet werden ist es unabdingbar, einen sicheren Untergrund zu schaffen.

Die Ansprüche an das Material für diesen Untergrund sind hoch: Um zuverlässig vor Schäden zu schützen, muss es wasserfest und schimmelresistent sein. Zusätzlich sollte sich der Baustoff einfach und ohne lange Trocknungszeiten verarbeiten lassen, damit das Bad schnell fertig wird. Auch ein leichtes Gewicht ist von Vorteil, insbesondere bei der Montage in Altbauten.

Hartschaum-Trägerelemente von LUX ELEMENTS vereinen all diese Eigenschaften und bieten noch weitere Vorteile. Lesen Sie weiter!

Das ORIGINAL kann's!

Hartschaum-Trägerelemente von LUX ELEMENTS

Ob beim Neubau oder bei der Renovierung: sobald die gestalterische Planung für das neue Bad fertig ist, stellt sich die Frage: mit welchen Produkten kann diese Planung realisiert werden?

Gestalten Sie das neue Bad mit Hartschaum-Trägerelementen von LUX ELEMENTS. Dieser Baustoff ermöglicht die Umsetzung individueller Ideen und bringt alle Eigenschaften mit, die in einem Nassraum von Vorteil sind.

 Sie möchten mehr wissen? Broschüre zum Download unter:
www.luxelements.com/lux/pdf/index_broschueren.htm

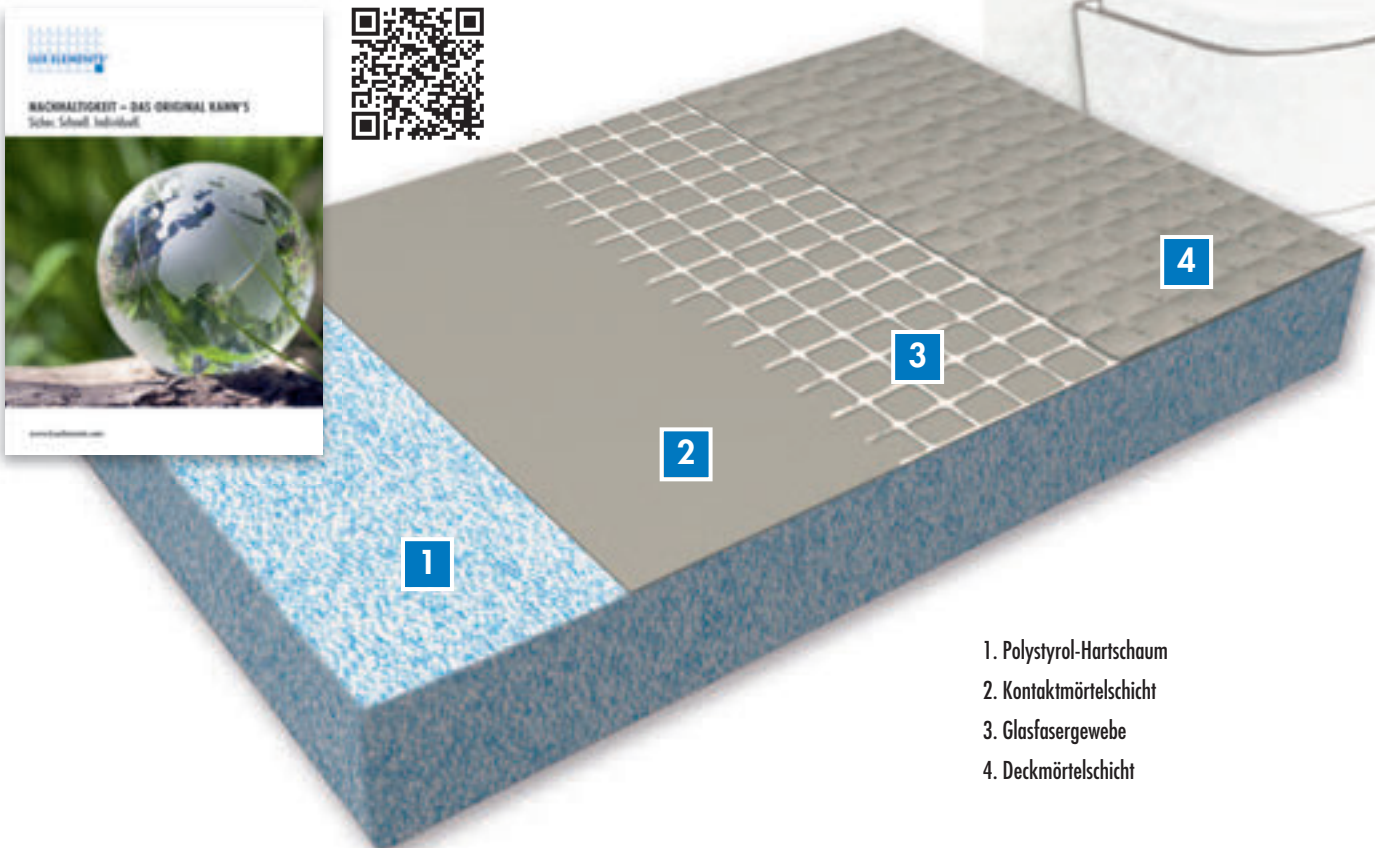

1. Polystyrol-Hartschaum
2. Kontaktmörtelschicht
3. Glasfasergewebe
4. Deckmörtelschicht



umweltfreundlich



geprüfte
Qualität

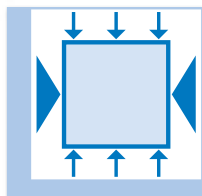

druckstabil und
biegesteif



leicht

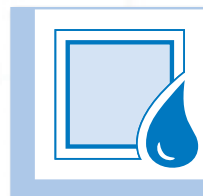

wasserfest



schwer
entflammbar

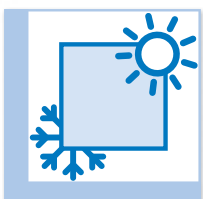

wärmedämmend

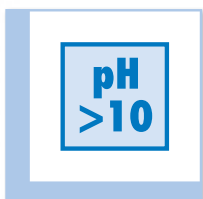

schimmelresistent

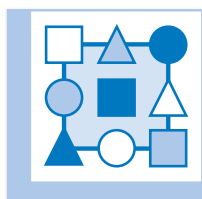

Designvielfalt



alternative
Oberflächen



kostensparend

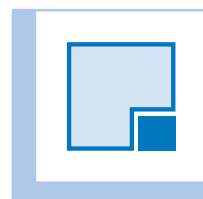

systemorientiert

Kompetenz im System

Nassraum-Lösungen aus einer Hand

Beim Badausbau und bei der Badgestaltung kommen viele verschiedene Produkte zum Einsatz. Um sicher zu bauen, ist es wichtig, dass diese optimal aufeinander abgestimmt sind. Wir als Systemanbieter liefern alle erforderlichen Komponenten für den Untergrund aus einer Hand und bieten damit ein hohes Maß an Sicherheit.

■ Untergründe für Wände und Böden

Feuchteunempfindlicher Untergrund, nachweislich geeignet für Nassräume (W0-I bis W3-I gemäß DIN 18534)

■ Duschböden

Werkseitig abgedichtet (AIV-P gemäß DIN 18534) und mit vorgefertigtem Gefälle

■ Dichtpachtel und Dichtbänder

Systembestandteile gemäß ETA-13/0238

■ Klebstoffe

■ Befestigungssätze und Dübel

■ Armierungsgewebe

■ Sitzbänke

■ Trennwände

■ Nischen

■ Verkleidungselemente

■ Waschtische

Zusätzlich zu den Standardprodukten sind auch individuelle Maßanfertigungen unter der Bezeichnung „PLUS“ erhältlich.



■ Arbeiten im System

Alle Komponenten, einschließlich des angebotenen Zubehörs, sind im System aufeinander abgestimmt und geprüft.





Weiterführende Informationen
siehe www.luxelements.com.

Beginnend bei der Auswahl geeigneter Rohstoffe, über die einzelnen Produktionsschritte bis hin zur sicheren Verarbeitung unserer Produkte mit abgestimmten Systemkomponenten bestimmt **der Gedanke durchgängiger Qualitätssicherung** unser Handeln – und das nicht erst seit gestern ...

Damit unsere Produkte an ihrem Einsatzort fachgerecht verarbeitet werden, führen wir regelmäßig **Trainings für Kunden und Verarbeiter** durch, in denen wir die Anwendung des Hartschaum-Trägermaterials theoretisch und praktisch schulen. So bleiben wir stets mit den Anwendern aus der Praxis im Dialog und nutzen diese Erfahrungen für unsere Forschung und Produktentwicklung.

Denn unser oberstes Ziel sind zufriedene Kunden, die in die Qualität und die Vorteile unserer Produkte vertrauen.



LUX ELEMENTS – Online

Weiterführende Informationen



Webseite – Produktinformationen und Downloadcenter

Detaillierte Informationen zu allen Produkten und zum Unternehmen. Ein übersichtlich gegliederter Downloadbereich enthält Datenblätter, Montageanleitungen, Prüfberichte und sämtliche Broschüren im PDF-Format.

Auf der Startseite Verlinkung zu YouTube und zum Onlinekalkulator.

www.luxelements.com

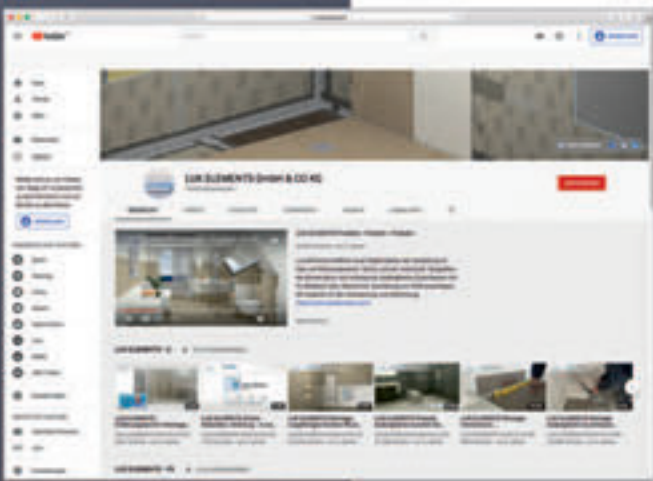

YouTube – Produkt- und Montagevideos

Anschauliche Informationen zu vielen Produkten, gegliedert in Playlists. Ein umfangreiches Repertoire an Montagevideos zeigt Schritt für Schritt, wie schnell und einfach die Montage der LUX ELEMENTS® Hartschaum-Trägerelemente ist:

www.youtube.com/user/luxelementscom



Online-Kalkulator – Materialbedarf ermitteln

Komplette Materialbedarfsliste für eine definierte Anwendung. Nur wenige Schritte führen zur kostenlosen und unverbindlichen Auskunft über das benötigte Material aus dem LUX ELEMENTS-Sortiment – verfügbar als PDF-Dokument.

Onlinekalkulator (Startseite, s. Icon) auf:

www.luxelements.com



Aus der Praxis – Problemlösungen beim Badausbau

■ Anwendungen an der Wand



... auf Mauerwerk, Beton und Putz 14

Die Aufgabe:
Unebene Wände ausgleichen
Die Lösung:
Ausgleich mit der universellen Bauplatte



... auf Ständerwerk aus Metall oder Holz 16

Die Aufgabe:
Metall- oder Holzständerwerk verkleiden
Die Lösung:
Beplankung mit der universellen Bauplatte



... als Wandausgleich über alten Fliesen 18

Die Aufgabe:
Renovierung von teilweise gefliesten Wänden
Die Lösung:
Wandausgleich über alten Fliesenbelägen mit der universellen Bauplatte

■ Anwendungen am Boden

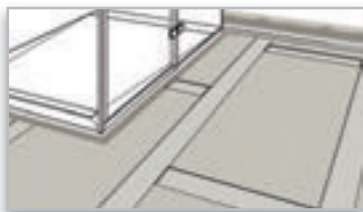

... auf Beton, Estrich oder Holzkonstruktionen 20

Die Aufgabe:
Unebene Böden aus Beton, Estrich oder Holzkonstruktionen ausgleichen
Die Lösung:
Ausgleich mit der universellen Bauplatte

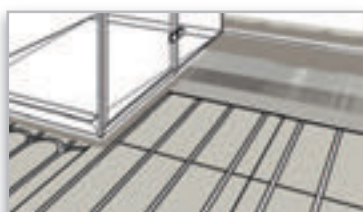

... auf Beton, Estrich oder Holzkonstruktionen 22

Die Aufgabe:
Verlegung von Fußbodenheizungsrohren unter keramischen Oberflächen
Die Lösung:
Hartschaum-Trägerelement mit Fräsungen für Heizungsrohre

■ Duschböden und Duschablaufelemente



... auf mineralischen Untergründen24

Die Aufgabe:

Einbau einer bodengleichen Dusche auf mineralischen Untergründen wie Beton oder Estrich

Die Lösung:

Bodengleiche Duschböden mit Punkt- oder Linienentwässerung mit passender Ablauftechnik



... für den Ersatz von Badewannen.....26

Die Aufgabe:

Renovierung eines Badezimmers mit Badewanne

Die Lösung:

Bodengleiche Duschböden im Langformat mit Punkt- oder Linienentwässerung für den Ersatz von Badewannen



... für den Einsatz bei Holzkonstruktionen.....28

Die Aufgabe:

Einbau einer Dusche in Bädern mit Holzboden

Die Lösung:

Flache Duschböden für die Montage auf oder in Holzkonstruktionen mit Punkt- oder Linienentwässerung



... extraflach und mit integrierter Ablauftechnik.....30

Die Aufgabe:

Einbau einer bodengleichen Dusche bei geringer Estrichhöhe

Die Lösung:

Extraflache, bodengleiche Duschböden mit Punkt- oder Linienentwässerung

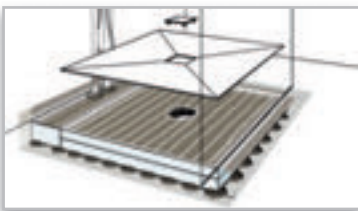

... inklusive Oberflächenelement32

Die Aufgabe:

Einbau einer Dusche mit fugenloser Oberfläche

Die Lösung:

Bodengleiche Duschböden inklusive Oberflächenelement als Set mit Punkt- oder Linienentwässerung



... mit integrierter Bodenablaufpumpe34

Die Aufgabe:

Einbau einer bodengleichen Dusche bei fehlendem Freigefälle zum Abflussrohr

Die Lösung:

Bodengleiche Duschböden mit integrierter Bodenablaufpumpe

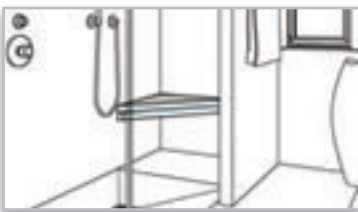

... mit schwebender Sitzbank36

Die Aufgabe:

Gestaltung eines Duschbereichs mit schwebender Sitzgelegenheit

Die Lösung:

Vorgefertigte Sitzbänke für Bad und Duschbereiche, schwebendes Design

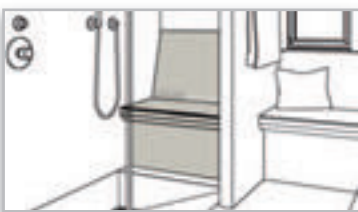

... mit Sitzbank38

Die Aufgabe:

Gestaltung eines Duschbereichs mit passender Sitzgelegenheit vor der Wand

Die Lösung:

Vorgefertigte Sitzbänke für Bad und Duschbereiche für den Einsatz vor der Wand

■ Wände



... Trennwände oder Raumteiler40

Die Aufgabe:

Erstellung einer Trennwand im Duschbereich

Die Lösung:

Vorgefertigte Trennwandelemente mit optionaler Nischenfräsung

■ Nischen

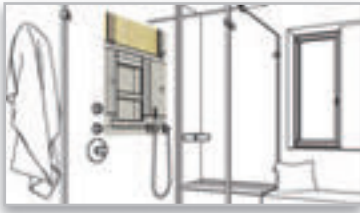

... für Metall- oder Holzständerwerk42

Die Aufgabe:

Herstellung von Ablageflächen in Verbindung mit Metall- oder Holzständerwerk

Die Lösung:

Vorgefertigte Nischen mit oder ohne Einlegeböden

■ Verkleidungselemente



... für Installationen – in Ecken oder auf geraden Flächen.....44

Die Aufgabe:

Sichtbare Leitungen oder Balken verkleiden

Die Lösung:

Winkel- oder U-förmige Verkleidungselemente für senkrechte oder waagerechte Verkleidungen

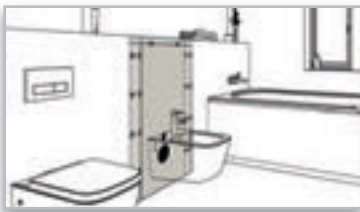

... für System-Vorwandinstallationen46

Die Aufgabe:

Verkleidung einer System-Vorwandinstallation, z.B. für ein schwebendes WC

Die Lösung:

Vorgefertigte Verkleidungselemente mit und ohne Aussparungen für die Befestigung der Be- und Entwässerung

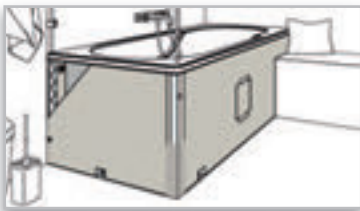

... für rechteckige Standardwannen48

Die Aufgabe:

Verkleidung von Standardwannen – auch mit Vorbau oder Untertritt

Die Lösung:

Verkleidungselemente in unterschiedlichen Designvarianten geeignet für jede Einbausituation

■ Waschtische

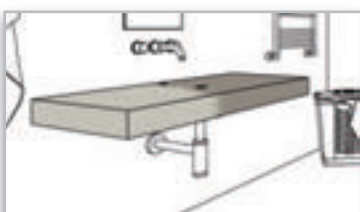

... im schwebenden Design50

Die Aufgabe:

Einbau eines unterfahrbaren Waschtischs mit oder ohne Mulde

Die Lösung:

Frei schwebende Waschtische mit Wandbefestigung

■ Verarbeitung



Werkzeuge und Schneidetechniken52

Die Hartschaum-Trägerelemente von LUX ELEMENTS lassen sich leicht bearbeiten. Hierzu eignen sich einfache Werkzeuge, die in jedem Werkzeugkoffer vorhanden sind.

- Empfohlenen Schneidetechniken:
- Schneiden mit dem Cutter
 - Schneiden mit dem Winkelschleifer (Flex)
 - Schneiden mit der Stichsäge



Verkleben54

■ Techniken und Systemkomponenten

- ... Vollflächige Verklebung – mit Zahn- oder Glättspachtel
- ... Punktweise Verklebung – mittels Batzen
- ... Kantenverklebung



Armieren56

■ Techniken und Systemkomponenten

- ... Armierungen von Plattenstößen, Übergängen, Ecken und Flächen



Montieren57

■ Techniken und Systemkomponenten

- ... Verbindungen von Hartschaum-Trägerelementen miteinander oder an Wänden oder Böden



Fixieren58

■ Techniken und Systemkomponenten

- ... Fixieren mit Schlagdübel aus Kunststoff oder Metall
- ... Fixieren mit Schraubdübel
- ... Fixieren mit Schraube und Scheibe – für Montage auf Holz- oder Ständerwerk



Abdichten60

■ Techniken und Systemkomponenten

- ... Flüssige Abdichtung
- ... Bahnförmige Abdichtung
- ... Abdichtung mit Dichtbändern, Manschetten und Formteilen

■ Abdichtung in Nassräumen

- ... Anschluss an einen Duschbereich
- ... Verbundabdichtungen
- ... weiterführende Informationen



Verarbeitungstipps64

■ Lagern und Transport

■ Verlegen und Schrauben

■ Fixieren und Verkleben

■ Optimale Kantenverklebung

■ Einfache Befestigungen ... für leichte Belastung auf Fliesen

■ Einfache Befestigungen ... für leichte Belastung auf Mosaik

■ Befestigungen ... für höhere Lastaufnahmen

■ Setzen von Steckdosen, Kabel- und Rohrverlegungen

Anwendungen an der Wand

auf Mauerwerk, Beton und Putz

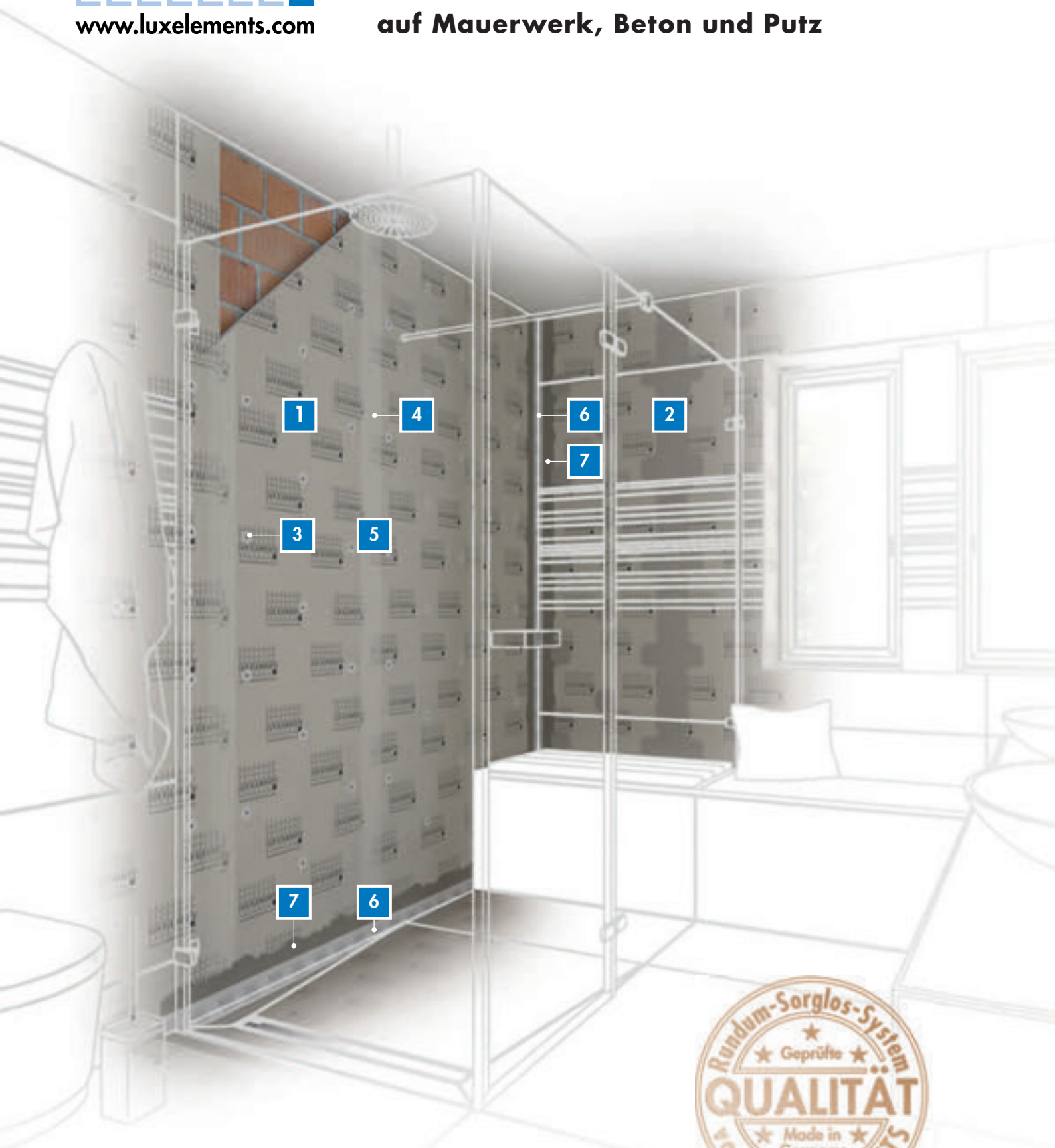

Alle Komponenten, einschließlich des angebotenen Zubehörs, sind im System aufeinander abgestimmt und geprüft.

LUX ELEMENTS

Die Produkte:

LUX ELEMENTS bietet Ihnen diese Produkte für den Einsatz auf Mauerwerk, Beton und Putz an der Wand.



1 Bauplatte – ab ELEMENT-EL Baby 4, ELEMENT-EL Maxi 12 oder ELEMENT-EL 10



2 Ansetzkleber – COL-AK



3 Schlagdübel – FIX-FID ...
oder



Kunststoff-Schlagdübel – FIX-KSD ...



4 Montagekleber – COL-MK



5 Armierungsgewebe – ARM-100 SK



6 Dichtband – DRY-DB...



7 Abdichtspachtel – DRY-ASK

Optionales Zubehör:



Schnittschutzband – DRY-SB

Abmessungen ELEMENT-EL

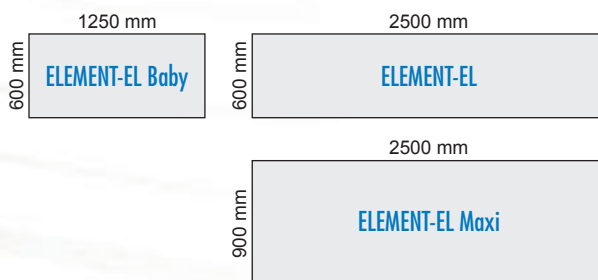

Gut zu WISSEN... !

... so wird's gemacht:



Montagevideo auf www.youtube.com/user/luxelementscom

LUX ELEMENTS Montage: Bauplatte ELEMENT als Wandverkleidung auf Mauerwerk

... hier geht's zum Online-Kalkulator:

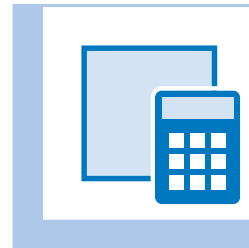

www.luxelements.com

Hinweis:



Diese Broschüre beinhaltet nur Auszüge aus dem umfangreichen LUX ELEMENTS-Gesamtprogramm. Weitere Informationen dazu auf unserer Homepage www.luxelements.com

Anwendungen an der Wand auf Ständerwerk aus Metall oder Holz

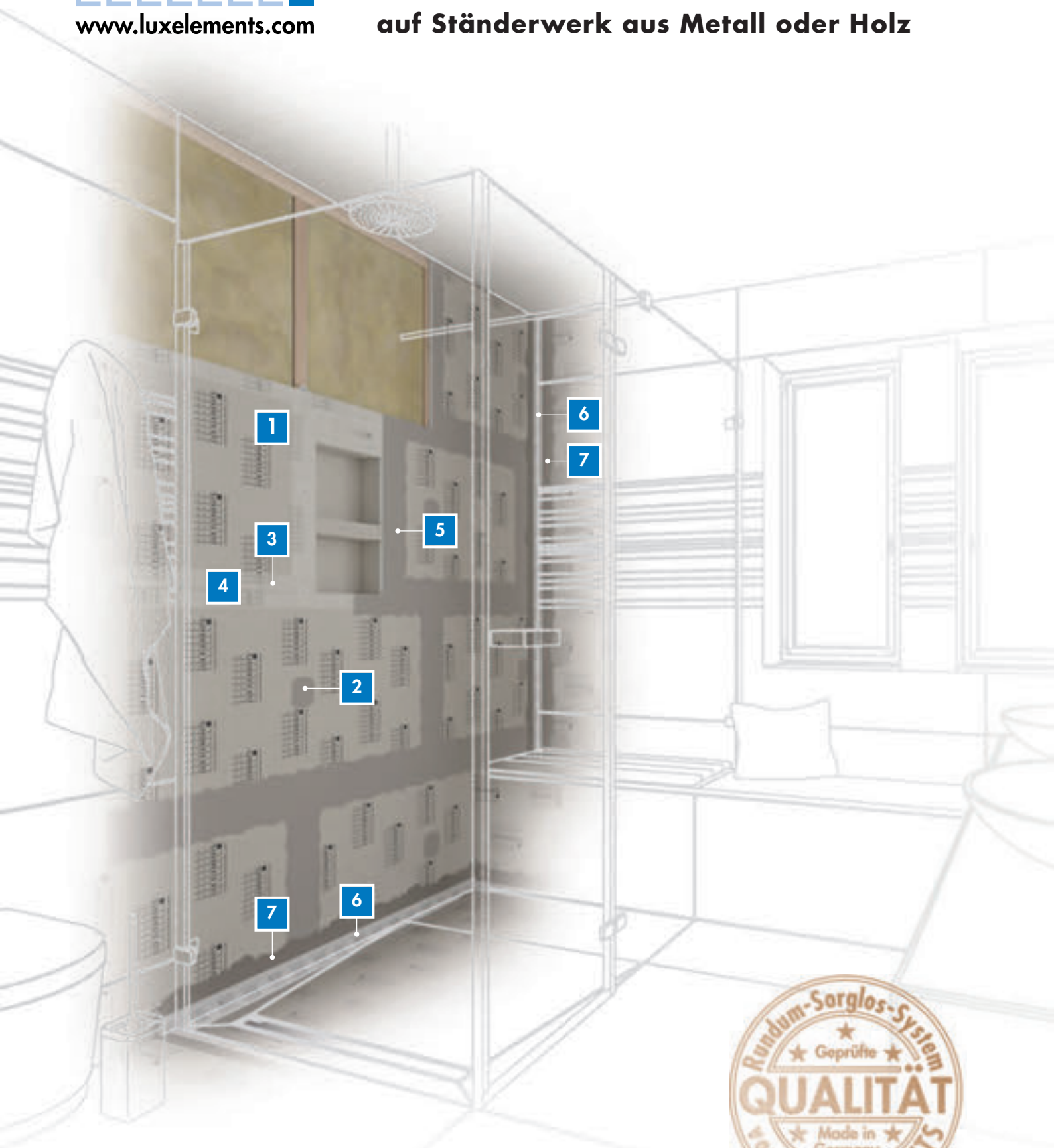

Alle Komponenten, einschließlich des angebotenen Zubehörs,
sind im System aufeinander abgestimmt und geprüft.



LUX ELEMENTS

Die Produkte:

LUX ELEMENTS bietet Ihnen diese Produkte für den Einsatz auf Ständerwerk.

- 1** Bauplatte – ab ELEMENT-EL Baby 10, ELEMENT-EL Maxi 12 oder ELEMENT-EL 10
- 2** Befestigungssatz – FIX-SB ...
Schraube/Scheibe
- 3** Montagekleber – COL-MK
- 4** Armierungsgewebe – ARM-100 SK
- 5** Ansetzkleber – COL-AK
- 6** Dichtband – DRY-DB...
- 7** Abdichtspachtel – DRY-ASK

Optionales Zubehör:

- Schnittschutzband – DRY-SB
- Nische (siehe Seite 38) – RELAX-NI ...

Abmessungen ELEMENT-EL

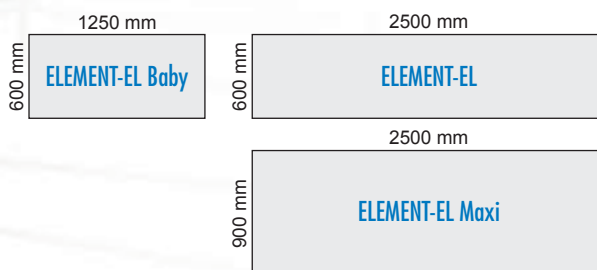

Zulässiger Achsabstand der Unterkonstruktion

Plattenstärke	ab 10 mm	ab 12 mm	ab 20 mm
Achsabstand	450 mm	600 mm	625 mm

Gut zu WISSEN...!

... so wird's gemacht:



Montagevideo auf www.youtube.com/user/luxelementscom

LUX ELEMENTS Montage: Bauplatte ELEMENT auf Metallständerwerk bzw. Holzständerwerk

... hier geht's zum Online-Kalkulator:



www.luxelements.com

Hinweis:



Diese Broschüre beinhaltet nur Auszüge aus dem umfangreichen LUX ELEMENTS-Gesamtprogramm. Weitere Informationen dazu auf unserer Homepage www.luxelements.com

Anwendungen an der Wand als Wandausgleich über alten Fliesen

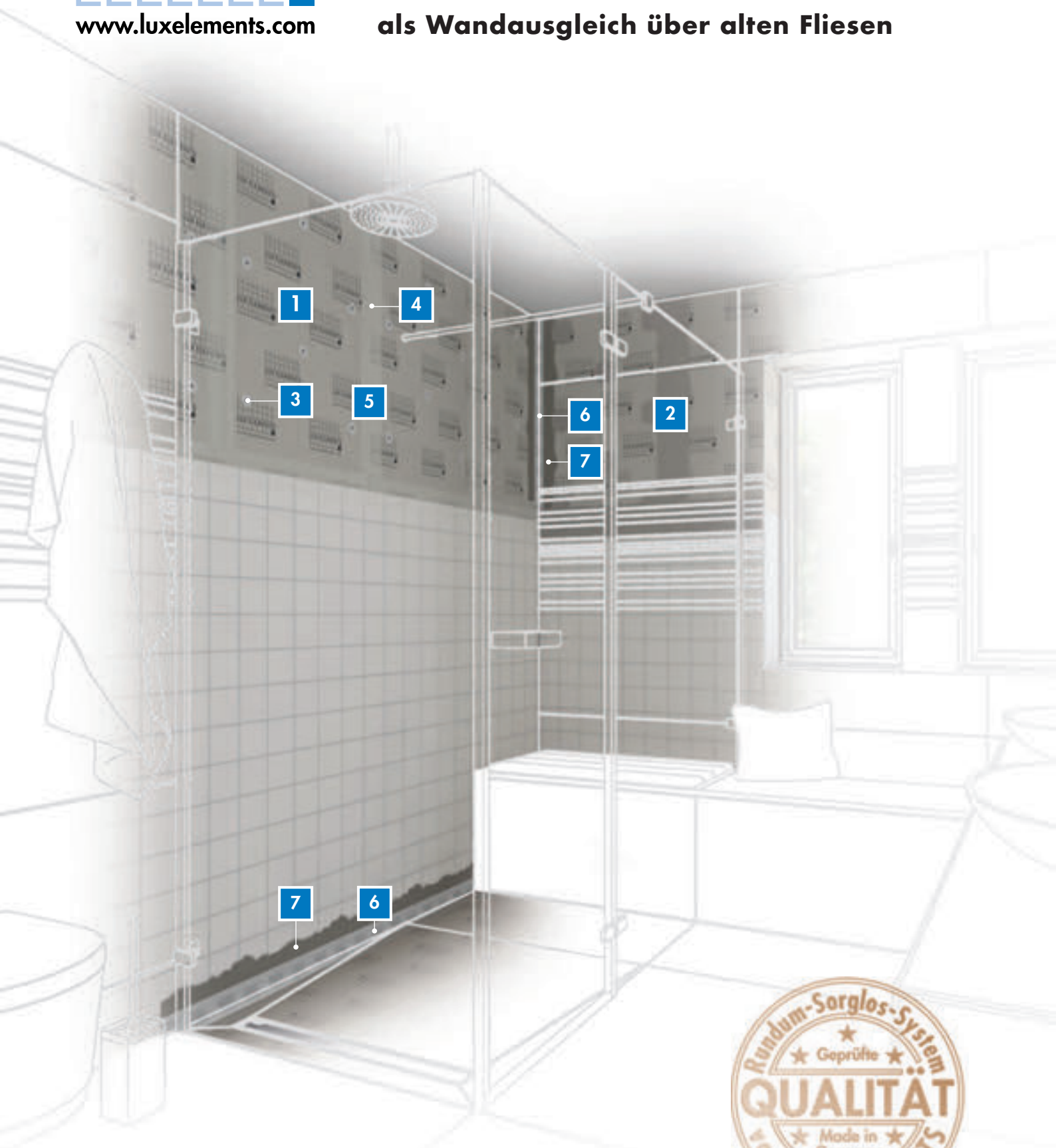

Alle Komponenten, einschließlich des angebotenen Zubehörs,
sind im System aufeinander abgestimmt und geprüft.



LUX ELEMENTS

Die Produkte:

LUX ELEMENTS bietet Ihnen diese Produkte für den Wandausgleich über alten Fliesenbelägen.



1 Bauplatte – ab ELEMENT-EL Baby 4



2 Ansetzkleber – COL-AK



3 Schlagdübel – FIX-FID ...
oder



Kunststoff-Schlagdübel – FIX-KSD ...



4 Montagekleber – COL-MK



5 Armierungsgewebe – ARM-100 SK



6 Dichtband – DRY-DB...



7 Abdichtspachtel – DRY-ASK

Optionales Zubehör:



Schnittschutzband – DRY-SB

Abmessungen ELEMENT-EL Baby



Gut zu WISSEN! ... !

... so wird's gemacht:

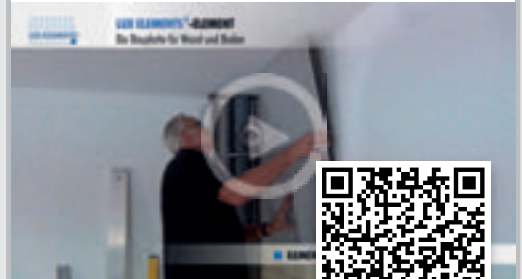

Montagevideo auf
www.youtube.com/user/luxelementscom

LUX ELEMENTS Montage: Bauplatte ELEMENT
als Wandausgleich über alten Fliesen

... hier geht's zum Online-Kalkulator:

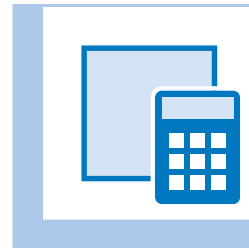

www.luxelements.com

Hinweis:



Diese Broschüre beinhaltet nur Auszüge aus dem umfangreichen LUX ELEMENTS-Gesamtprogramm. Weitere Informationen dazu auf unserer Homepage www.luxelements.com

Anwendung am Boden auf Beton, Estrich oder Holzkonstruktionen

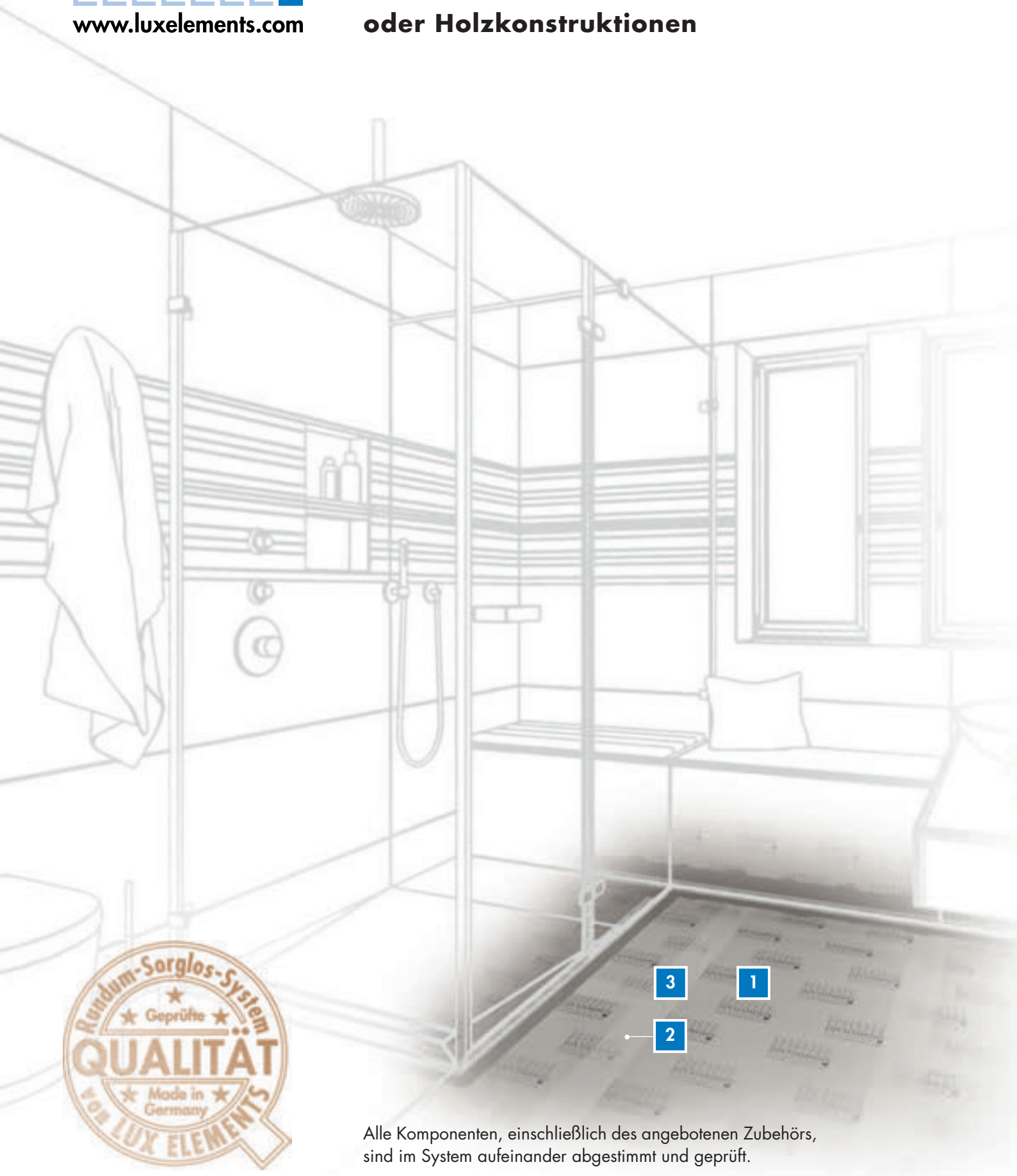

Alle Komponenten, einschließlich des angebotenen Zubehörs,
sind im System aufeinander abgestimmt und geprüft.

LUX ELEMENTS

Die Produkte:

LUX ELEMENTS bietet Ihnen diese Produkte für den Ausgleich von Böden.

auf Beton oder Estrich:

- 
- 1** Bauplatte – ab ELEMENT-EL Baby 4, oder ELEMENT-EL 10
 - 2** Ansetzkleber – COL-AK
 - 3** Armierungsgewebe – ARM-100 SK
Abdichtspachtel – DRY-ASK
oder
Abdichtfolie – DRY-DF
Fliesenkleber

auf Holzkonstruktionen:

- 
- 1** Bauplatte – ab ELEMENT-EL 10*
Scheibe – FIX-S 35
und geeignete Schraube
Grundierung – COL-HSV
 - 2** Ansetzkleber – COL-AK
 - 3** Armierungsgewebe – ARM-100 SK
Abdichtspachtel – DRY-ASK
oder
Abdichtfolie – DRY-DF
Fliesenkleber

Abmessungen ELEMENT-EL

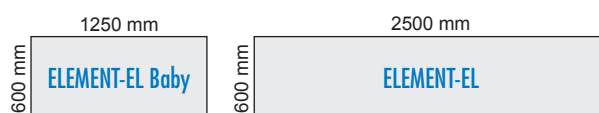

*Vollflächige Verklebung:
ab ELEMENT-EL Baby 4 mit COL-HSV und COL-AK

Gut zu WISSEN...!

... so wird's gemacht:



Montagevideo auf
www.youtube.com/user/luxelementscom

LUX ELEMENTS Montage:
Bauplatte ELEMENT auf Holzböden

... hier geht's zum Online-Kalkulator:

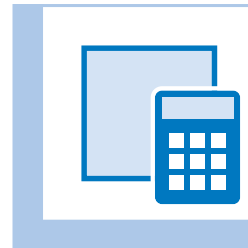

www.luxelements.com

Hinweis:



Diese Broschüre beinhaltet nur Auszüge aus dem umfangreichen LUX ELEMENTS-Gesamtprogramm. Weitere Informationen dazu auf unserer Homepage www.luxelements.com

Anwendung am Boden für Fußbodenheizung

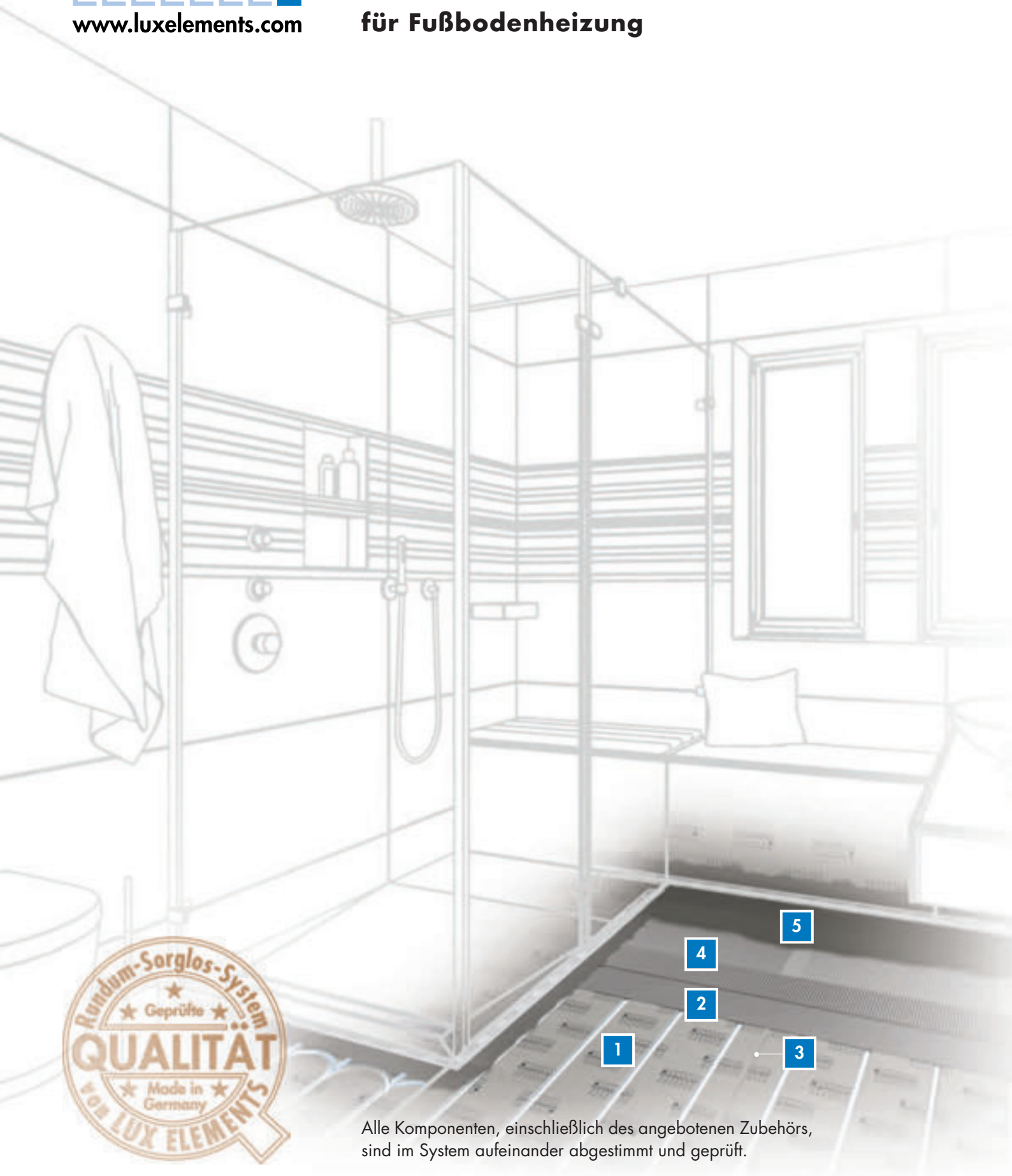

Alle Komponenten, einschließlich des angebotenen Zubehörs, sind im System aufeinander abgestimmt und geprüft.

LUX ELEMENTS

Die Produkte:

LUX ELEMENTS bietet Ihnen diese Produkte für die Verlegung von Fußbodenheizungsrohren unter keramischen Oberflächen.

Zum System gehören:

- 
- 1** Bauplatte – FLOOR-WH F ...
mit Fräsungen für Wasserheizung
mit Rohrdurchmesser 16 mm
 - 2** Ansetzkleber – COL-AK
 - 3** Ansetzkleber – COL-AK
oder
Montagekleber – COL-MK
 - 4** Armierungsgewebe – ARM-600
oder
Abdichtfolie – DRY-DF*
 - 5** Abdichtspachtel – DRY-ASK*
*bei Nutzung im Feucht- und Nassraum
- Ergänzungen (nur bei Holzkonstruktionen):**
- Grundierung – COL-HSV
 - Scheibe und geeignete Schraube – FIX-S 35

Materialverbrauch:

- Ansetzkleber – **LUX ELEMENTS®-COL-AK**
- für die Verklebung der FLOOR-WH F ...-Bauplatten mit dem Untergrund
entweder: vollflächig (8 mm Zahnung): **ca. 2,8 kg/m²**
oder: auf Batzen (nur FLOOR-WH F 50): **ca. 6 – 10 kg/m²**
pro cm Aufstelzhöhe
- für das Verfüllen leerer Heiznuten: **ca. 4,5 kg/m²**
- für das Verspachteln der Nuten
bei eingelegten Heizungsleitungen: **ca. 2 kg/m²**
- für das Armieren mit dem Armierungsgewebe ARM 600
oder mit der Dichtfolie DRY-DF (4 mm Zahnung): **ca. 2 kg/m²**
- Abdichtspachtel – **LUX ELEMENTS®-DRY-ASK**
- für das Abdichten im Verbund mit keramischen Belägen **ca. 2,6 kg/m²**
bei zweimaligem Auftrag
- für das Verspachteln der Überlappungen
der Dichtfolie DRY-DF: **ca. 0,2 kg/lfm**

Gut zu WISSEN...!

Abmessungen FLOOR-WH F 30/50

Maße in mm

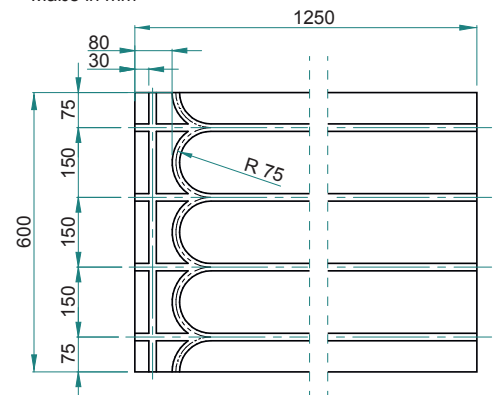

Verarbeitungshinweis:

FLOOR-WH F ... ist sowohl für den Einsatz auf Holzböden als auch auf mineralischen Untergründen wie z.B. Beton oder Estrich geeignet.

FLOOR-WH F 30 muss dabei immer vollflächig verklebt, FLOOR-WH F 50 kann auch auf Batzen gesetzt werden (Batzenabstand ≤ 200 mm).

Bei Holzböden ist immer eine vollflächige Verklebung erforderlich!

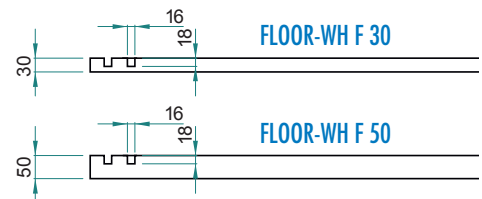

Hinweis:



Diese Broschüre beinhaltet nur Auszüge aus dem umfangreichen LUX ELEMENTS-Gesamtprogramm. Weitere Informationen dazu auf unserer Homepage www.luxelements.com

Bodengleiche Duschböden auf mineralischen Untergründen



Alle Komponenten, einschließlich des angebotenen Zubehörs,
sind im System aufeinander abgestimmt und geprüft.



LUX ELEMENTS

Die Produkte:

LUX ELEMENTS bietet Ihnen diese Produkte für Ihren Duschbereich auf Beton oder Estrich.

für Punktentwässerung:

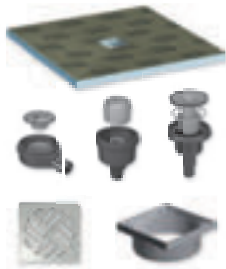

- 1** Duschbodenelement – TUB- ...
- 2** Bodenablauf-Stutzen [DN 50] –
TUB-BA-W [waagrecht]*, TUB-BA-S [senkrecht]
oder TUB-BA-S 100 [senkrecht DN 40/50]
Rost + Rostaufnahme – TUB-RA ...

für Linienentwässerung:

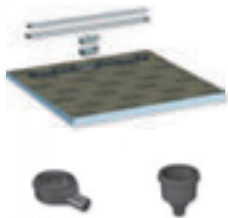

- 1** Duschbodenelement – TUB-LINE ...
- 2** Bodenablauf-Stutzen [DN 50] –
TUB-LINE BA-W 22 [waagrecht]* oder TUB-LINE BA-S [senkrecht]

Erforderliches Zubehör:



- 3** Ansetzkleber – COL-AK
- 4** Dichtband – DRY-DB
+ Dichtband (Innenecken) – DRY-DBIE
- 5** Abdichtspachtel – DRY-ASK

Optionales Zubehör:

(abhängig von der Einbausituation)



- * Unterbauelement – TUB-U...
- HTK-Bogen [DN 50] – TUB-BAZ HTK
- Reduzierstück [DN 50/40] – TUB-BAZ DN 50/40
- Adapter [DN 50/BST] – TUB-BAZ BST
- Schnittschutzband – DRY-SB
- Dichtband (Innenecken) – DRY-DBIE LINE ...
für Linienentwässerung mit einseitigem Gefälle

Gut zu WISSEN! ... !

... so wird's gemacht:



Montagevideo auf
www.youtube.com/user/luxelementscom

LUX ELEMENTS Montage: bodengleiche Duschtassen
TUB-LINE mit Ablaufrinne

... hier geht's zum Online-Kalkulator:

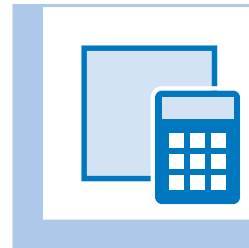

www.luxelements.com

Hinweis:



Diese Broschüre beinhaltet nur Auszüge aus dem umfangreichen LUX ELEMENTS-Gesamtprogramm. Weitere Informationen dazu auf unserer Homepage www.luxelements.com

Bodengleiche Duschböden für den Ersatz von Badewannen

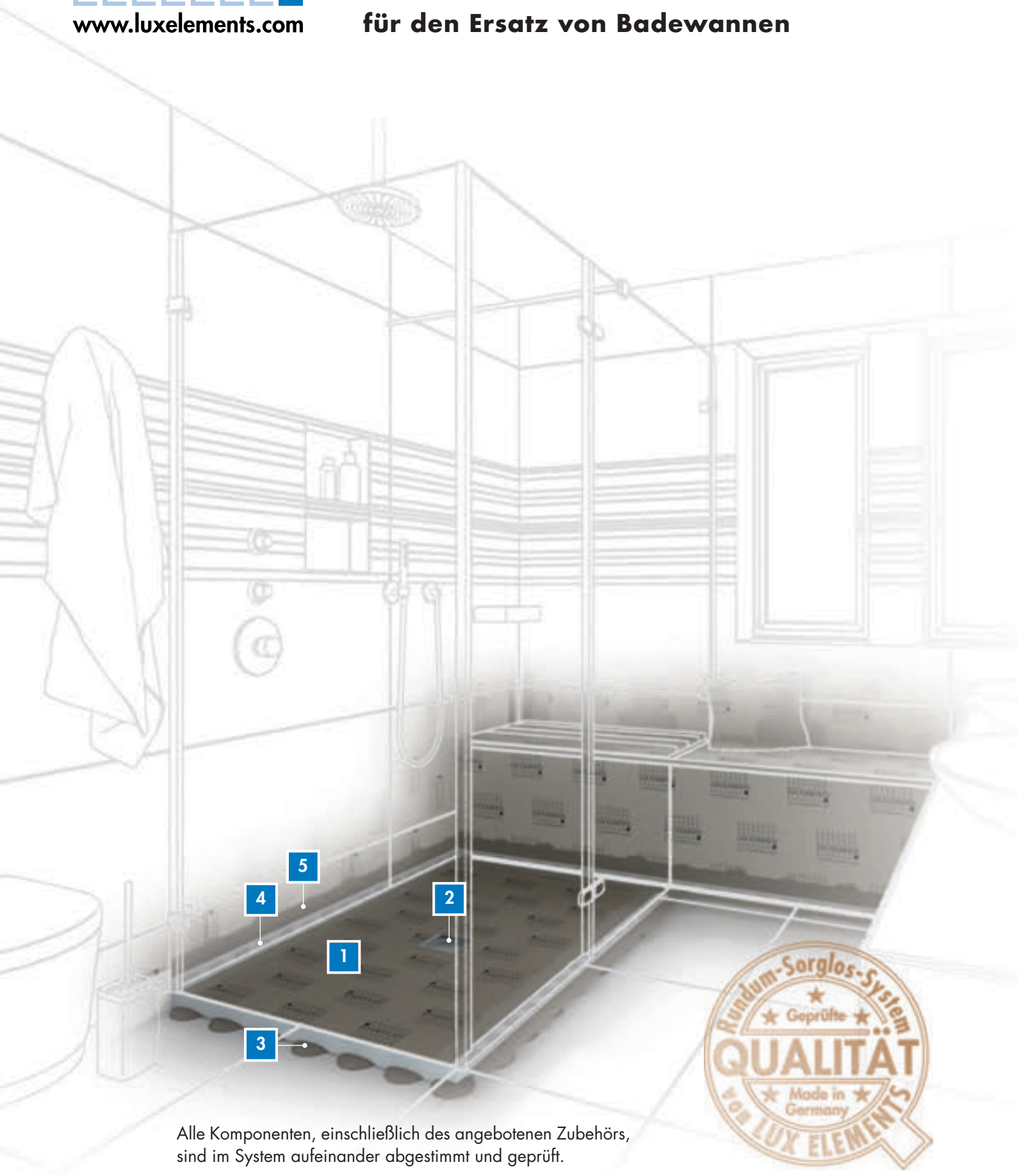

Alle Komponenten, einschließlich des angebotenen Zubehörs,
sind im System aufeinander abgestimmt und geprüft.



LUX ELEMENTS



Die Produkte:

LUX ELEMENTS bietet Ihnen diese Produkte speziell für den Ersatz einer Badewanne durch einen Duschboden, schnell und einfach kürzbar.

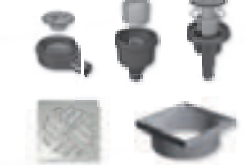
für Punktentwässerung:

- 
- 1** Duschbodenelement – TUB-BOL ...
 - 2** Bodenablauf-Stutzen [DN 50] –
TUB-BA-W [waagrecht]*, TUB-BA-S [senkrecht]
oder TUB-BA-S 100 [senkrecht DN 40/50]
Rost + Rostaufnahme – TUB-RA ...
- 

für Linienentwässerung:

- 
- 1** Duschbodenelement – TUB-LINE BOL ...
 - 2** Bodenablauf-Stutzen [DN 50] –
TUB-LINE BA-W 22 [waagrecht]* oder TUB-LINE BA-S [senkrecht]
- 

Erforderliches Zubehör:

- 
- 3** Ansetzkleber – COL-AK
 - 4** Dichtband – DRY-DB
+ Dichtband (Innenecken) – DRY-DBIE
 - 5** Abdichtspachtel – DRY-ASK
- 

Optionales Zubehör:

(abhängig von der Einbausituation)

- 
- * Unterbauelement – TUB-UBOL ...
 - HTK-Bogen [DN 50] – TUB-BAZ HTK
 - Reduzierstück [DN 50/40] – TUB-BAZ DN 50/40
 - Adapter [DN 50/BST] – TUB-BAZ BST
 - Schnittschutzband – DRY-SB
 - Dichtband (Innenecken) – DRY-DBIE LINE ...
für Linienentwässerung mit einseitigem Gefälle
 - Sitzbank – RELAX-BA ...
siehe dazu auch Seite 38

Gut zu WISSEN...!

... so wird's gemacht:



Montagevideo auf
www.youtube.com/user/luxelementscom

LUX ELEMENTS Montage: bodengleiche Duschtassen
TUB-BOL als Ersatz für Badewannen

... hier geht's zum Online-Kalkulator:

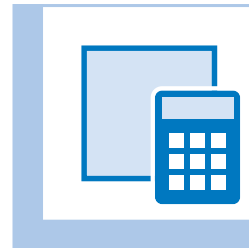

www.luxelements.com

Hinweis:



Diese Broschüre beinhaltet nur Auszüge aus dem umfangreichen LUX ELEMENTS-Gesamtprogramm. Weitere Informationen dazu auf unserer Homepage www.luxelements.com

Bodengleiche* Duschböden für den Einsatz bei Holzkonstruktionen

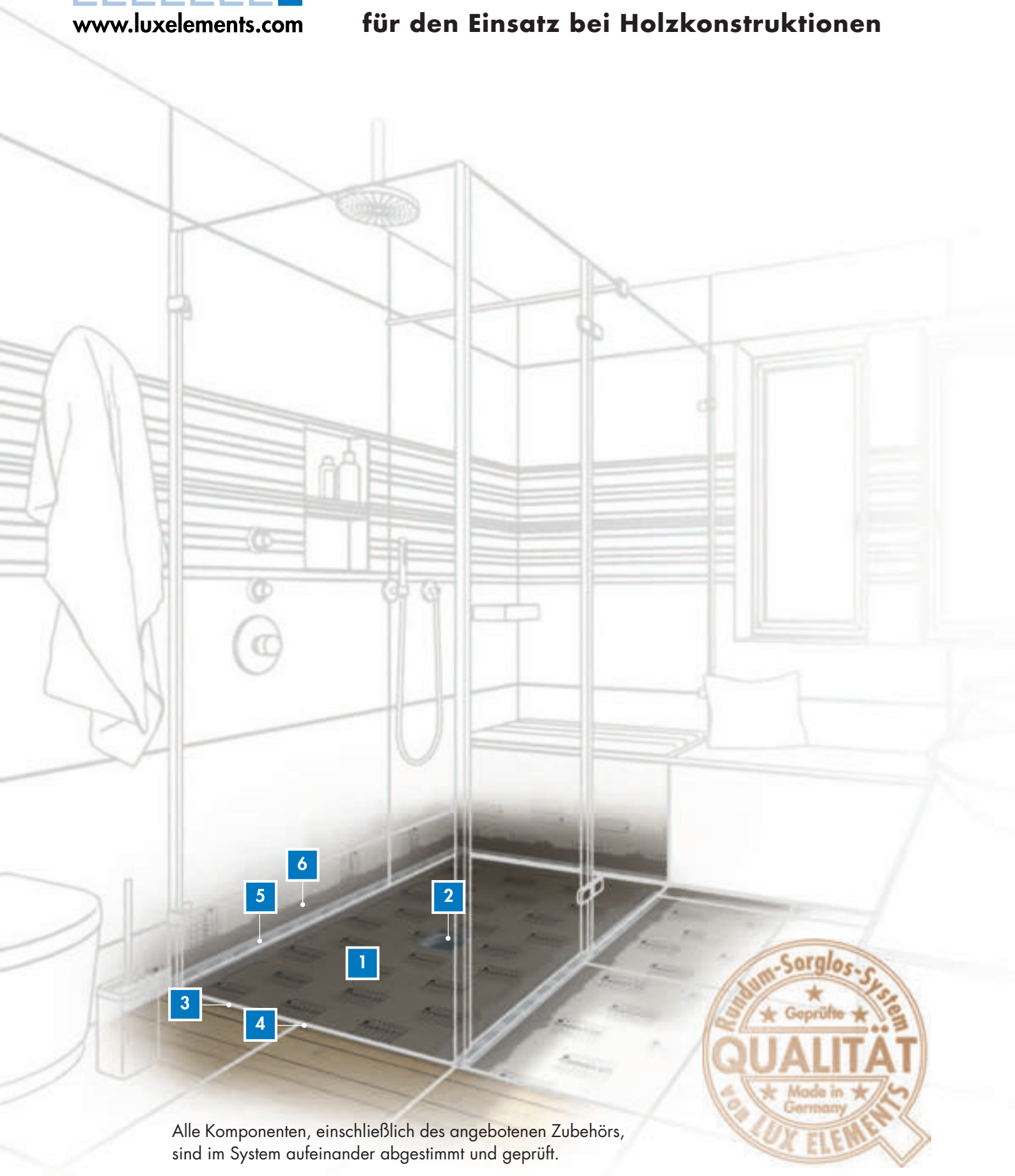

Alle Komponenten, einschließlich des angebotenen Zubehörs, sind im System aufeinander abgestimmt und geprüft.



LUX ELEMENTS

Die Produkte:

LUX ELEMENTS bietet Ihnen diese Produkte für den Einbau eines Duschbodens bei Holzkonstruktionen.

für Punktentwässerung:



1 Duschbodenelement – TUB-H...



2 Bodenablauf-Stutzen [DN 50] –
TUB-BA-W [waagrecht], TUB-BA-S [senkrecht]
oder TUB-BA-S 100 [senkrecht DN 40/50]
Rost + Rostaufnahme – TUB-RA ...

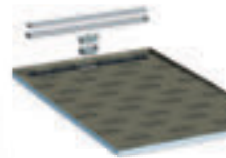

1 Duschbodenelement – TUB-LINE H...



2 Bodenablauf-Stutzen [DN 50] –
TUB-LINE BA-W 22 [waagrecht] oder TUB-LINE BA-S [senkrecht]

Erforderliches Zubehör:



3 Grundierung – COL-HSV

4 Ansetzkleber – COL-AK



5 Dichtband – DRY-DB
+ Dichtband (Innenecken) – DRY-DBIE



6 Abdichtspachtel – DRY-ASK

Optionales Zubehör:

(abhängig von der Einbausituation)



HTK-Bogen [DN 50] – TUB-BAZ HTK

Reduzierstück [DN 50/40] – TUB-BAZ DN 50/40

Adapter [DN 50/BST] – TUB-BAZ BST

Schnittschutzband – DRY-SB

*Um Bodengleichheit bei nicht vollständiger Versenkung des Duschbodens in die Holzkonstruktion zu erzeugen, empfehlen wir das Angleichen des restlichen Bodens mit ELEMENT Bauplatten (abhängig von der Einbausituation – in/auf den Holzboden – ELEMENT-EL 10 oder ELEMENT-EL 30). Erforderliche Komponenten für den Systemaufbau siehe Seite 21.

Gut zu WISSEN...!

... so wird's gemacht:

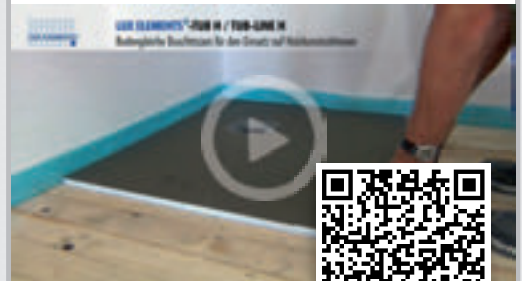

Montagevideo auf
www.youtube.com/user/luxelementscom

LUX ELEMENTS Montage: bodengleiche Duschtassen
TUB-H in Holzböden

... hier geht's zum Online-Kalkulator:

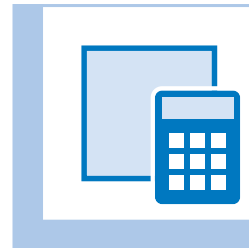

www.luxelements.com

Hinweis:



Diese Broschüre beinhaltet nur Auszüge aus dem umfangreichen LUX ELEMENTS-Gesamtprogramm. Weitere Informationen dazu auf unserer Homepage www.luxelements.com

Bodengleiche Duschböden extraflach, mit integrierter Ablauftechnik

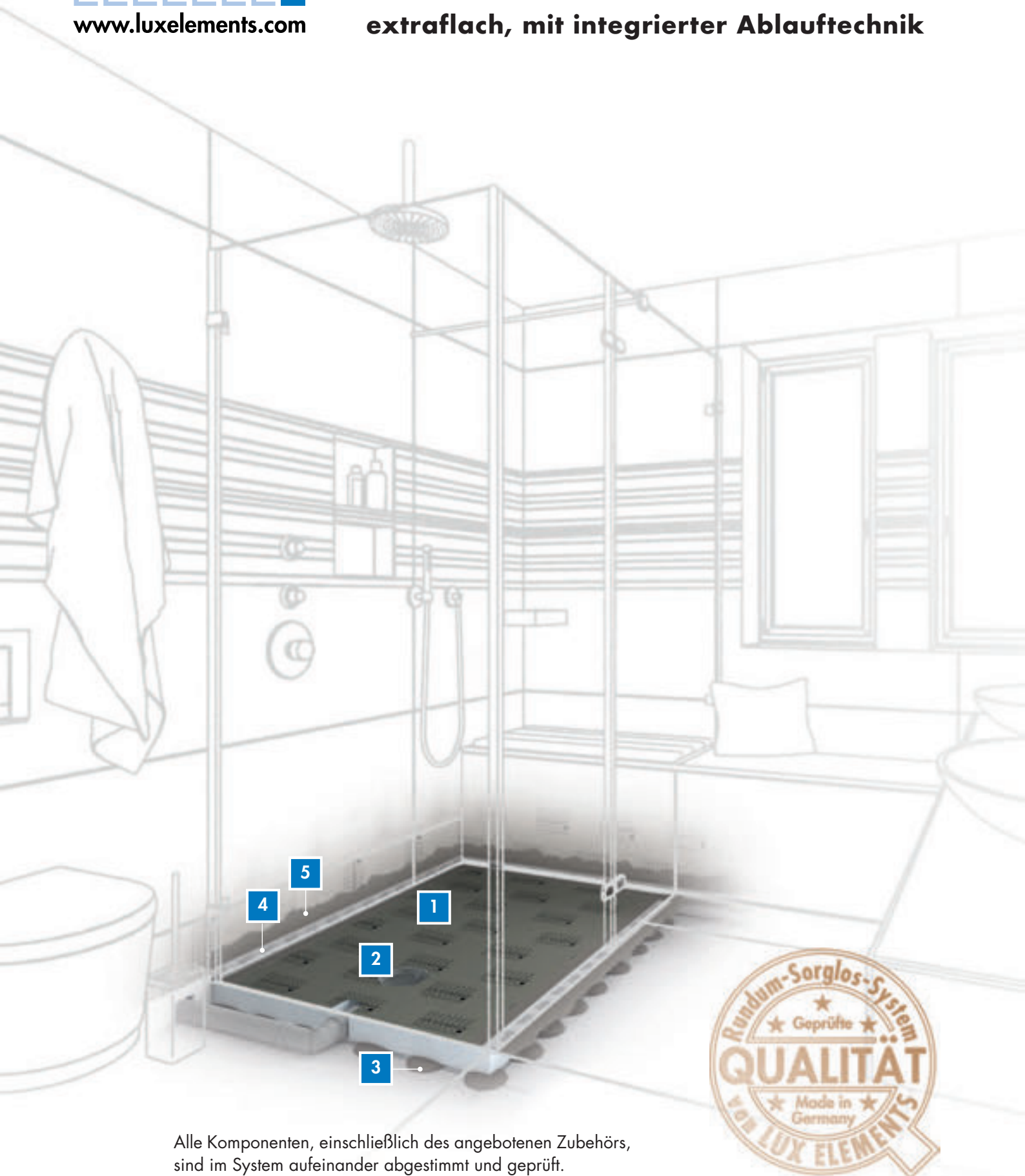

Alle Komponenten, einschließlich des angebotenen Zubehörs, sind im System aufeinander abgestimmt und geprüft.



LUX ELEMENTS

Die Produkte:

LUX ELEMENTS bietet Ihnen extraflache Duschböden mit eingebautem waagrecht ablauf, für den Einsatz auf Beton oder Estrich

für Punktentwässerung:

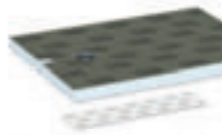
- 
- 1** Duschbodenelement – TUB-COMBI-S ...
 - 2** Rost + Rostaufnahme – TUB-RA ...
(abhängig von der Belagsdicke (Fliese+Kleber) des Duschbodens)
 - TUB-RA-A mit Standardrost: ab 9 mm Belagsdicke
 - TUB-RA-S mit Standardrost: ab 14 mm Belagsdicke
 - TUB-RA-DA/DC/DM/DL/DV/DS mit Designrost: ab 14 mm Belagsdicke

für Linienentwässerung:

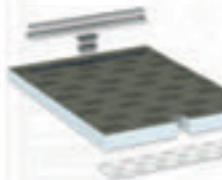
- 
- 1** Duschbodenelement – TUB-LINE COMBI ...

Erforderliches Zubehör:

- 
- 3** Ansetzkleber – COL-AK
 - 4** Dichtband – DRY-DB
+ Dichtband (Innenecken) – DRY-DBIE
 - 5** Abdichtspachtel – DRY-ASK

Optionales Zubehör:

(abhängig von der Einbausituation)

- 
- HTK-Bogen [DN 50] – TUB-BAZ HTK
 - Reduzierstück [DN 50/40] – TUB-BAZ DN 50/40
 - Adapter [DN 50/BST] – TUB-BAZ BST
 - Schnittschutzband – DRY-SB

Gut zu WISSEN... !

... so wird's gemacht:



Montagevideo auf
www.youtube.com/user/luxelementscom

LUX ELEMENTS Montage: extraflache Duschtassen und Rinnenträger TUB-COMBI

... hier geht's zum Online-Kalkulator:

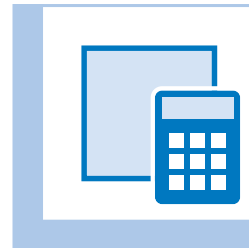

www.luxelements.com

Hinweis:



Diese Broschüre beinhaltet nur Auszüge aus dem umfangreichen LUX ELEMENTS-Gesamtprogramm. Weitere Informationen dazu auf unserer Homepage www.luxelements.com

Bodengleiche Duschböden

inklusive Oberflächenelement



Alle Komponenten, einschließlich des angebotenen Zubehörs, sind im System aufeinander abgestimmt und geprüft.



LUX ELEMENTS

Die Produkte:

LUX ELEMENTS bietet Ihnen diese Produkte für den Einbau eines Duschbodens inklusive fugenlosem Oberflächenelement mit integriertem 4-seitigem Gefälle.

für Punktentwässerung:

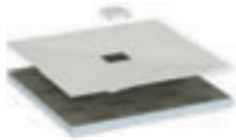

- 1** Duschbodenelement – TUB-FW ...
inklusive Oberflächenelement und Rost



- 2** Bodenablauf-Stutzen [DN 50] –
TUB-BA-W [waagrecht]*, TUB-BA-S [senkrecht]
oder TUB-BA-S 100 [senkrecht DN 40/50]

für Linientwässerung:



- 1** Duschbodenelement – TUB-LINE FW ...
inklusive Oberflächenelement und Einleger



- 2** Bodenablauf-Stutzen [DN 50] –
TUB-LINE BA-W 22 [waagrecht]* oder TUB-LINE BA-S [senkrecht]

Erforderliches Zubehör:



- 3** Ansetzkleber – COL-AK



- 4** Dichtband – DRY-DB
+ Dichtband (Innenecken) – DRY-DBIE



- 5** Abdichtpachtel – DRY-ASK



- 6** Montagekleber – COL-MK

Optionales Zubehör:

(abhängig von der Einbausituation)



- * Unterbauelement – TUB-U...



- HTK-Bogen [DN 50] – TUB-BAZ HTK

- Reduzierstück [DN 50/40] – TUB-BAZ DN 50/40

- Adapter [DN 50/BST] – TUB-BAZ BST



- Schnittschutzband – DRY-SB

Gut zu WISSEN! ... !

... so wird's gemacht:



Montagevideo auf
www.youtube.com/user/luxeelementscom

LUX ELEMENTS Montage:
Set aus bodengleichem Duschboden und
Oberflächenelement TUB-FINISH, Teil 2

... hier geht's zum Online-Kalkulator:

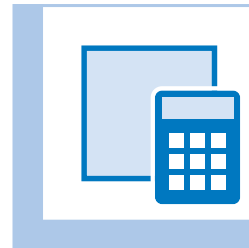

www.luxeelements.com

Hinweis:



Diese Broschüre beinhaltet nur Auszüge aus dem umfangreichen LUX ELEMENTS-Gesamtprogramm. Weitere Informationen dazu auf unserer Homepage www.luxeelements.com

Bodengleiche Duschböden mit integrierter Bodenablaufpumpe



Alle Komponenten, einschließlich des angebotenen Zubehörs,
sind im System aufeinander abgestimmt und geprüft.



LUX ELEMENTS

Die Produkte:

LUX ELEMENTS bietet Ihnen diese Duschböden mit eingebauter Bodenablaufpumpe, für den Einsatz auf Beton oder Estrich bei fehlendem Freigefälle zum Abflussrohr.

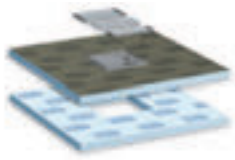

1 Duschbodenelement – TUB-PUMP-S ...

Erforderliches Zubehör:



2 Ansetzkleber – COL-AK



3 Dichtband – DRY-DB
+ Dichtband (Innenecken) – DRY-DBIE



4 Abdichtspachtel – DRY-ASK

Optionales Zubehör:



Schnittschutzband – DRY-SB

Leistung:

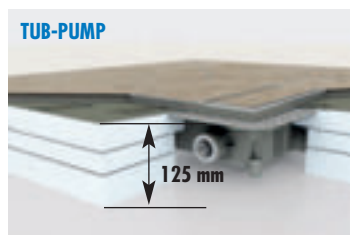
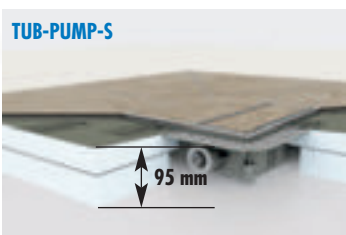
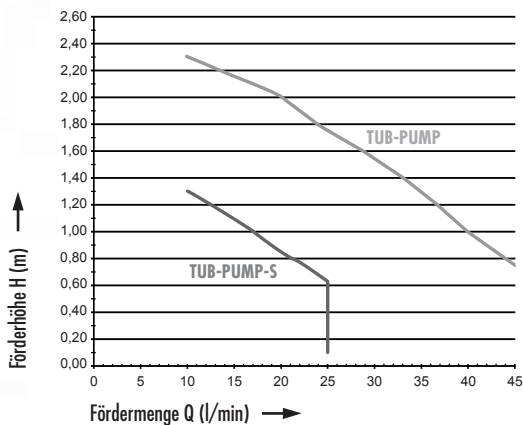

Maße ohne Kleberschichten und Fliesen.

Gut zu WISSEN...!

... so wird's gemacht:



Montagevideo auf
www.youtube.com/user/luxelementscom

LUX ELEMENTS Montage: bodengleiche Duschtasse
TUB-PUMP mit integrierter Bodenablaufpumpe

... hier geht's zum Online-Kalkulator:

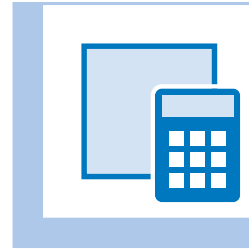

www.luxelements.com

Hinweis:



Diese Broschüre beinhaltet nur Auszüge aus dem umfangreichen LUX ELEMENTS-Gesamtprogramm. Weitere Informationen dazu auf unserer Homepage www.luxelements.com

Sitzbänke

für Bad und Duschbereiche



Alle Komponenten, einschließlich des angebotenen Zubehörs, sind im System aufeinander abgestimmt und geprüft.



LUX ELEMENTS

Die Produkte:

LUX ELEMENTS bietet Ihnen diese Produkte für den Einbau einer schwebenden Sitzbank in Bad und Duschbereiche.

Für den Einsatz in Ecken:

1 Bankform schwebend – RELAX BA-CO FLOAT ...
Inklusive Montage-Zubehör



Alternative Bankform für den Einsatz in einer Nische:

Bankform schwebend – RELAX-BA-FLOAT ...
Inklusive Montage-Zubehör



Optionales Zubehör:

Sitzflächenheizung – RELAX-BA HE-E



Gut zu WISSEN... !

... so wird's gemacht:



Montagevideo auf
www.youtube.com/user/luxelementscom

LUX ELEMENTS Montage:
Wetroom Solution – Bänke

... hier geht's zum Online-Kalkulator:

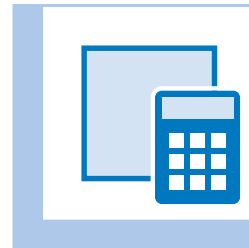

www.luxelements.com

Hinweis:



Diese Broschüre beinhaltet nur Auszüge aus dem umfangreichen LUX ELEMENTS-Gesamtprogramm. Weitere Informationen dazu auf unserer Homepage www.luxelements.com

Sitzbänke

für Bad und Duschbereiche



Alle Komponenten, einschließlich des angebotenen Zubehörs, sind im System aufeinander abgestimmt und geprüft.

LUX ELEMENTS

Die Produkte:

LUX ELEMENTS bietet Ihnen diese Produkte für den Einbau einer Sitzbank in Bad und Duschbereiche.

Für den Einsatz vor der Wand:

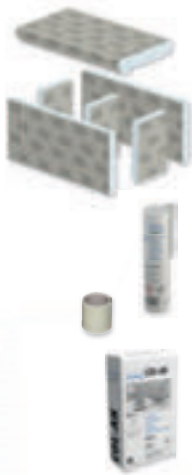

- 1** Bankform gerade – RELAX BA ...
drei Bankfomen zur Auswahl
- 2** Montagekleber – COL-MK
- 3** Armierungsgewebe – ARM-100 SK
- 4** Ansetzkleber – COL-AK

Optionales Zubehör:



- Sitzflächenheizung – RELAX-BA HE-E
- Rückenlehnenheizung – RELAX-BA HE-L
- Lichtschlauch für Bankform SHAPE und SIZE – RELAX-BA-LI L-WW ...
- Rückenlehne 2-teilig in zwei Designvarianten – RELAX-BA-L ...

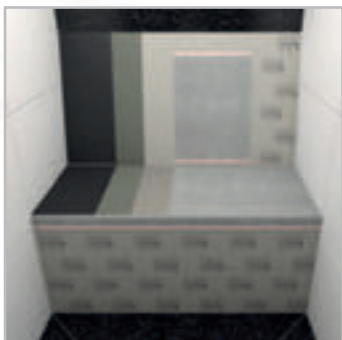

Gut zu WISSEN! ... !

Bankformen RELAX-BA ...

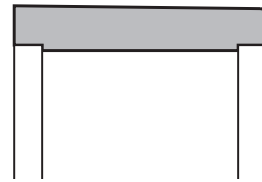

RELAX-BA SOLO ...

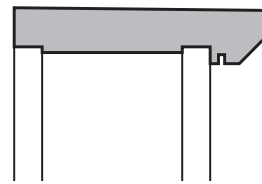

RELAX-BA SIZE ...

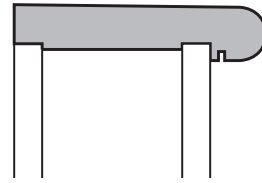

RELAX-BA SHAPE ...

Anordnung Füllstücke

< 1000 mm

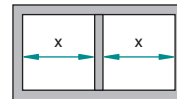

≥ 1000 mm

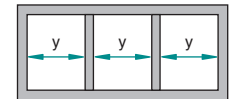

Hinweis:



Diese Broschüre beinhaltet nur Auszüge aus dem umfangreichen LUX ELEMENTS-Gesamtprogramm. Weitere Informationen dazu auf unserer Homepage www.luxelements.com

Wände

...Trennwände oder Raumteiler



Alle Komponenten, einschließlich des angebotenen Zubehörs, sind im System aufeinander abgestimmt und geprüft.

LUX ELEMENTS

Die Produkte:

LUX ELEMENTS bietet Ihnen diese Produkte für den Einbau einer Trennwand, z.B. als Duschtrennung.

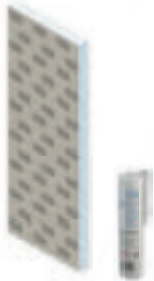

1 Duschtrennwandelement – RELAX-TW...

2 Montagekleber – COL-MK

Optionales Zubehör / optionale Zulage:

- Elektroheizung – RELAX-TW EH
- Individuelle Nischenfräsung – RELAX-TW NI
- Lichtschlauch – RELAX-TW LI-WW

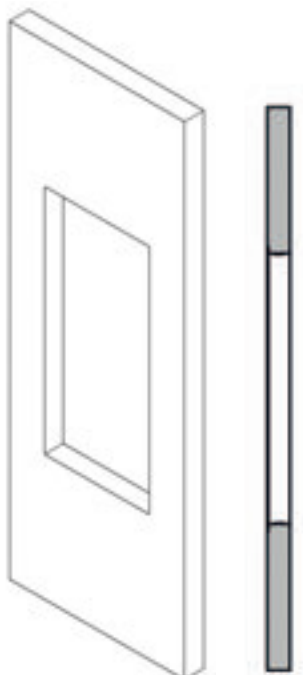
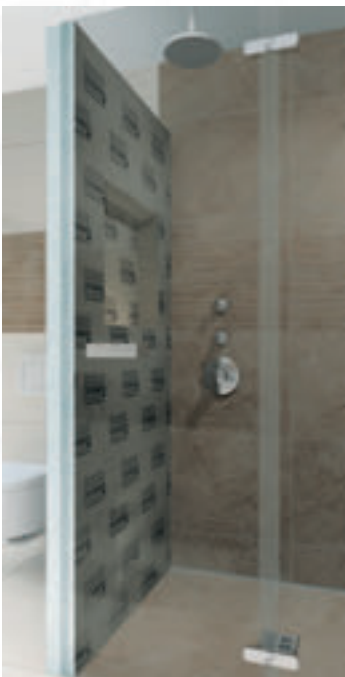

Gut zu WISSEN... !

... so wird's gemacht:



Montagevideo auf
www.youtube.com/user/luxelementscom

LUX ELEMENTS Montage: Bauplatte ELEMENT
als Trennwand oder Raumteiler

... hier geht's zum Online-Kalkulator:

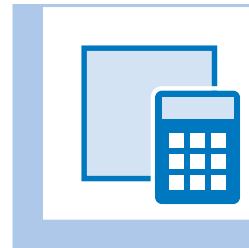

www.luxelements.com

Hinweis:



Diese Broschüre beinhaltet nur Auszüge aus dem umfangreichen LUX ELEMENTS-Gesamtprogramm. Weitere Informationen dazu auf unserer Homepage www.luxelements.com

Nischen

für Metall- oder Holzständerwerk

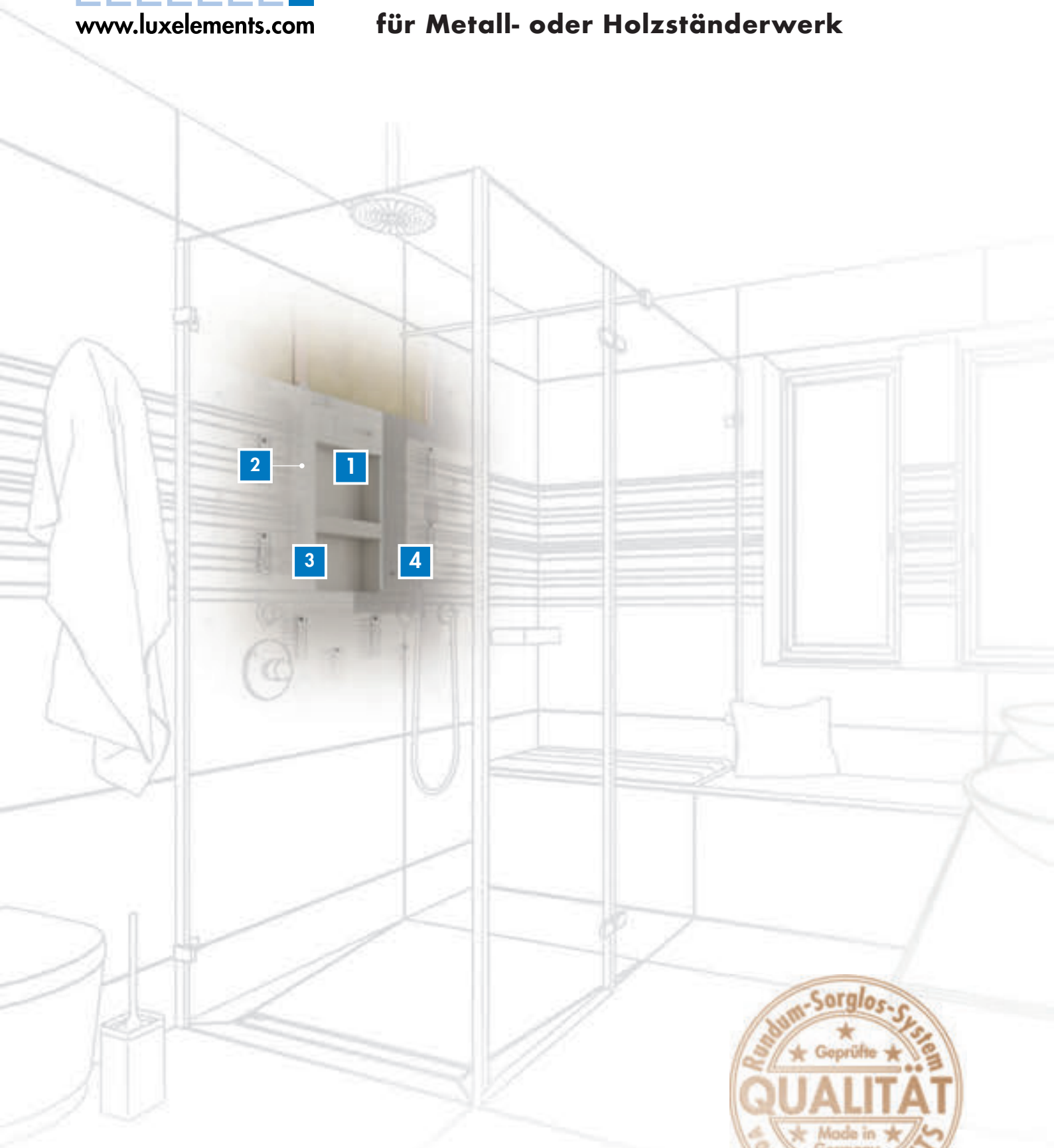

Alle Komponenten, einschließlich des angebotenen Zubehörs, sind im System aufeinander abgestimmt und geprüft.



LUX ELEMENTS

Die Produkte:

LUX ELEMENTS bietet Ihnen diese Produkte für den Einbau von Nischen mit oder ohne Einlegeböden in Ständerwerke.



- 1** Nische – RELAX-NI ...
- 2** Montagekleber – COL-MK
- 3** Armierungsgewebe – ARM-100 SK
- 4** Ansetzkleber – COL-AK

Optionales Zubehör:

(abhängig von der Einbausituation)

- Lichtschlauch – RELAX-NI LI-WW ...

Gut zu WISSEN! ... !

... so wird's gemacht:



Montagevideo auf
www.youtube.com/user/luxelementscom

LUX ELEMENTS Montage: vorgefertigte Nischen
RELAX-NI für den Einbau in eine Wand

... hier geht's zum Online-Kalkulator:

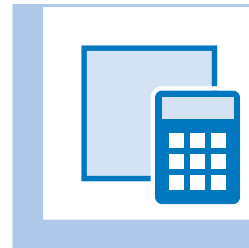

www.luxelements.com

Hinweis:



Diese Broschüre beinhaltet nur Auszüge aus dem umfangreichen LUX ELEMENTS-Gesamtprogramm. Weitere Informationen dazu auf unserer Homepage www.luxelements.com

Verkleidungselemente

**...für Installationen –
in Ecken oder auf geraden Flächen**



Alle Komponenten, einschließlich des angebotenen Zubehörs,
sind im System aufeinander abgestimmt und geprüft.

LUX ELEMENTS

Die Produkte:

LUX ELEMENTS bietet Ihnen diese Produkte zum Verkleiden von

- Leitungen und Rohren
- Unterzügen
- Trägern und Balken
- Säulen

1 Rohrverkleidungselement – TEC-KA ...
winkelförmig

oder

Rohrverkleidungselement – TEC-U 20 BS
U-förmig

2 Montagekleber – COL-MK

Gut zu WISSEN! ... !

... so wird's gemacht:



Montagevideo auf
www.youtube.com/user/luxelementscom

LUX ELEMENTS Montage:
TEC Rohrverkleidung für Fliesen oder Putz

... hier geht's zum Online-Kalkulator:

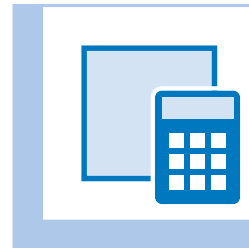

www.luxelements.com

Hinweis:



Diese Broschüre beinhaltet nur Auszüge aus dem umfangreichen LUX ELEMENTS-Gesamtprogramm. Weitere Informationen dazu auf unserer Homepage www.luxelements.com

Verkleidungselemente

... für **System-Vorwandinstallationen**



Alle Komponenten, einschließlich des angebotenen Zubehörs, sind im System aufeinander abgestimmt und geprüft.



LUX ELEMENTS

Die Produkte:

LUX ELEMENTS bietet Ihnen diese Produkte für die Verkleidung von System-Vorwandinstallationen.

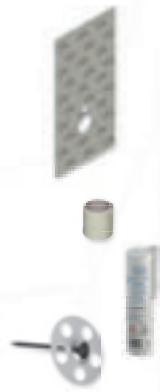

- 1 Montage-Platte** — TEC-VWD-PS
für die Verkleidung von System-Vorwandinstallationen mit 4 Bohrungen
- 2 Armierungsgewebe** — ARM-100 SK
- 3 Montagekleber** — COL-MK
- 4 Befestigungssatz** — FIX-SB 45S35
Schraube/Scheibe

Weitere Elemente:

Montage-Platte — TEC-VWD-E
für die Verkleidung von System-Vorwandinstallationen ohne Bohrungen

Montage-Platte — TEC-VWD-P
für die Verkleidung von System-Vorwandinstallationen mit 4 Bohrungen

Montage-Platte — TEC-VWD-PV
für die Verkleidung von System-Vorwandinstallationen mit 4 Bohrungen
mit rückseitig eingebauter Verstärkungsplatte
geeignet für Oberbeläge ohne lastverteilende Funktion
durchgängige Oberfläche der Vorderseite

Vorderseite

Rückseite



Gut zu WISSEN... !

... so wird's gemacht:



Montagevideo auf
www.youtube.com/user/luxelementscom

LUX ELEMENTS Montage:
Verkleidung von Vorwandinstallationen TEC-VWD

... hier geht's zum Online-Kalkulator:

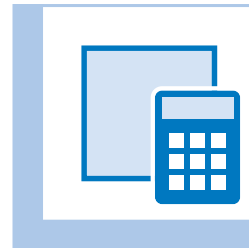

www.luxelements.com

Hinweis:



Diese Broschüre beinhaltet nur Auszüge aus dem umfangreichen LUX ELEMENTS-Gesamtprogramm.
Weitere Informationen dazu auf unserer Homepage
www.luxelements.com

Verkleidungselemente

... für rechteckige Standardwannen

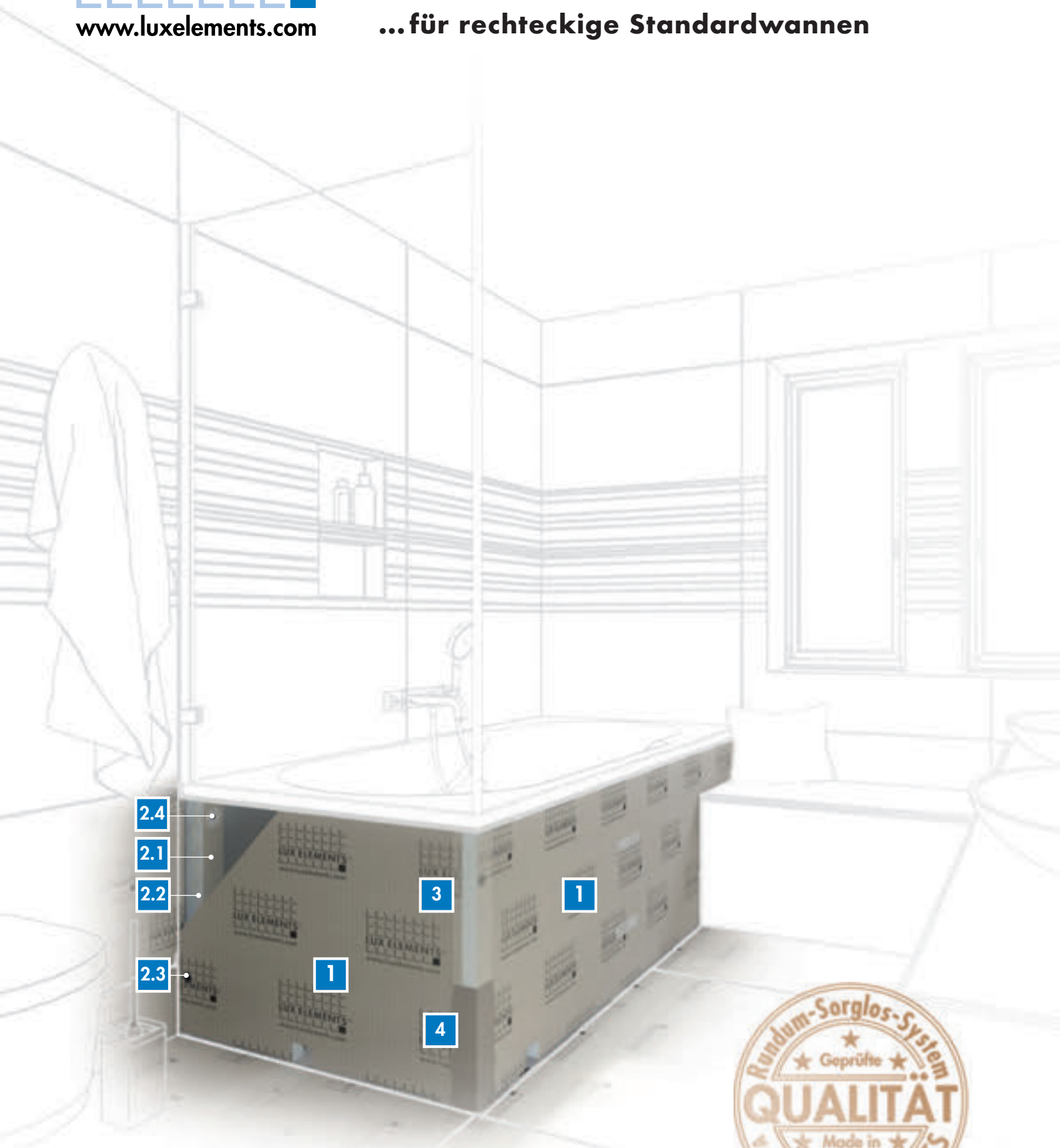

- 2.4
- 2.1
- 2.2
- 2.3

- 3
- 1
- 1
- 4



Alle Komponenten, einschließlich des angebotenen Zubehörs, sind im System aufeinander abgestimmt und geprüft.

LUX ELEMENTS

Die Produkte:

LUX ELEMENTS bietet Ihnen diese Produkte für die Verkleidung von rechteckigen Standard-Badewannen in unterschiedlichen Designvarianten, geeignet für alle Einbausituationen.



1 Wannenverkleidungselemente* – TOP-TR ...

2 Montagezubehör

- | | | |
|-----|-----------------|-----------------|
| 2.1 | = Anschläge | – ELEMENT-EL 50 |
| 2.2 | = Montagekleber | – COL-MK |
| 2.3 | = Schraubdübel | – FIX-SD 80 |
| 2.4 | = Schlagdübel | – FIX-FID 110 |



3 Armierungsgewebe – ARM-100 SK

4 Ansetzkleber – COL-AK



Optionales Zubehör:

Montagehilfe für Revisionsöffnungen – MONT-TOPREV



Schnittschutzband – DRY-SB



Lichtschlauch – TOP-TRU LHWW 2100



* Anzahl und Ausführung der Elemente variiert in Abhängigkeit von der jeweiligen Einbausituation

Gut zu WISSEN! ... !

... so wird's gemacht:



Montagevideo auf www.youtube.com/user/luxelementscom

LUX ELEMENTS Montage: Wannenverkleidung TOP-TR für rechteckige Wannen

... hier geht's zum Online-Kalkulator:

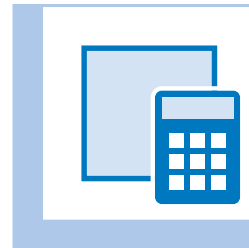

www.luxelements.com

Hinweis:



Diese Broschüre beinhaltet nur Auszüge aus dem umfangreichen LUX ELEMENTS-Gesamtprogramm. Weitere Informationen dazu auf unserer Homepage www.luxelements.com

Waschtische

...im schwebenden Design

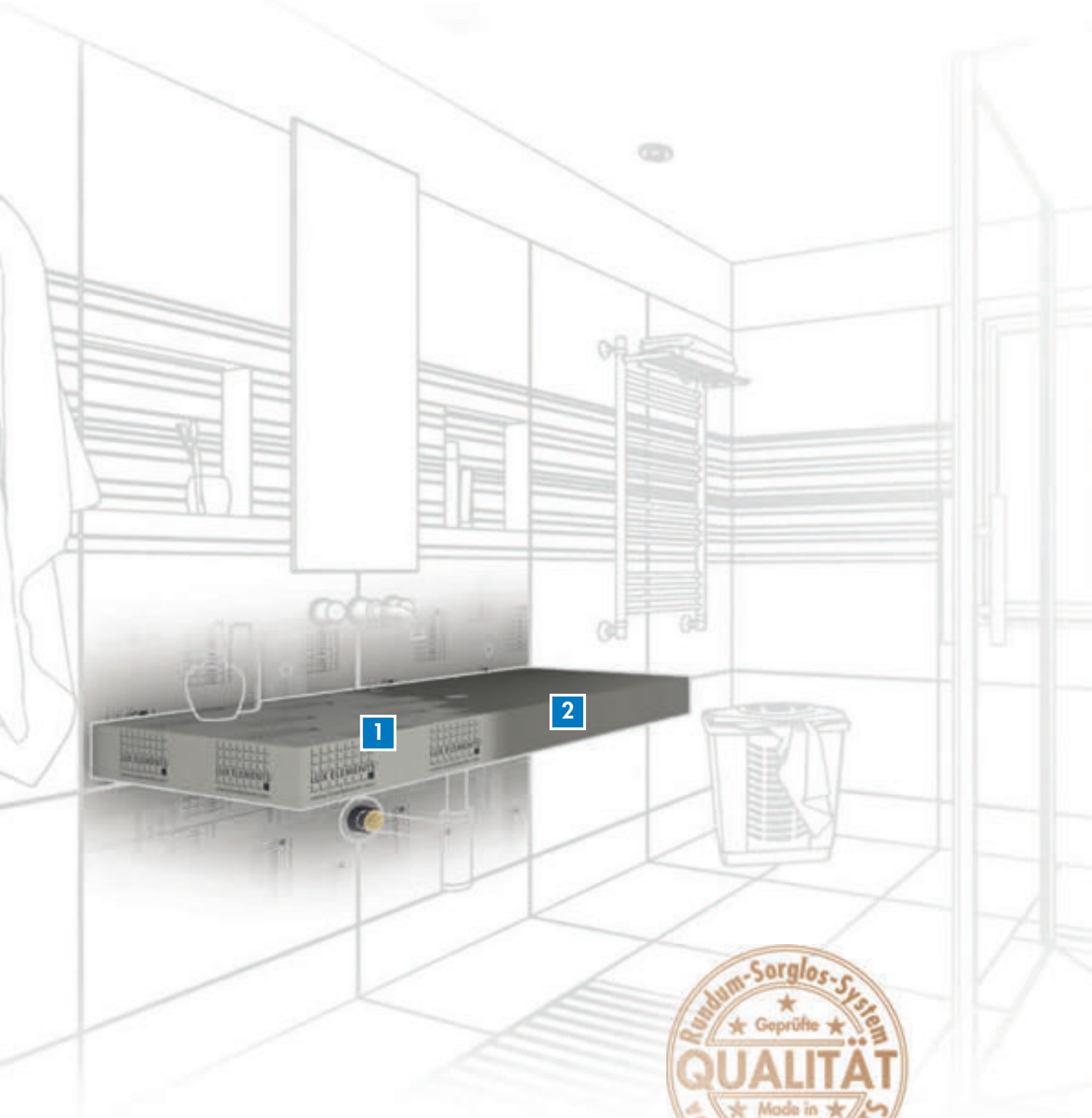

Alle Komponenten, einschließlich des angebotenen Zubehörs, sind im System aufeinander abgestimmt und geprüft.

LUX ELEMENTS

Die Produkte:

LUX ELEMENTS bietet Ihnen diese Produkte für den Einbau schwebender Waschtische mit oder ohne Mulde.



1 Waschtisch – LAVADO-FLOAT ...

Systembestandteile LAVADO-FLOAT ... G
inkl. 1 Kartusche Montagekleber COL-MK
und 2 bzw. 3 Edelstahlkonsolen 450 mm lang

Systembestandteile LAVADO-FLOAT ... L
mit Abdecksteg und Anfließhilfe aus Edelstahl,
inklusive anclipsbarem Ablaufadapter für Siphon 1 ¼",
inkl. 1 Kartusche Montagekleber COL-MK
und 2 bzw. 3 Edelstahlkonsolen 450 mm lang

Erforderliches Zubehör:



2 Abdichtspachtel – DRY-ASK

Optionales Zubehör:

Lichtschlauch – LAVADO-FLOAT LI-WW ...



Gut zu WISSEN! ... !

... so wird's gemacht:



Montagevideo auf
www.youtube.com/user/luxelementscom

LUX ELEMENTS Montage:
Waschtische LAVADO im schwebenden Design

... hier geht's zum Online-Kalkulator:

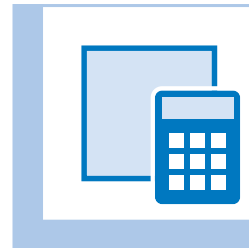

www.luxelements.com

Hinweis:



Diese Broschüre beinhaltet nur Auszüge aus dem umfangreichen LUX ELEMENTS-Gesamtprogramm. Weitere Informationen dazu auf unserer Homepage www.luxelements.com

Verarbeitung

Die wichtigsten Werkzeuge

Die Hartschaum-Trägerelemente von LUX ELEMENTS lassen sich leicht bearbeiten. Hierzu eignen sich einfache Werkzeuge, die in jedem Werkzeugkoffer vorhanden sind.

Zuschnitte und Ausklinkungen

- Cutter geeignet für EL 4 bis EL 20
- Winkelschleifer (Flex) mit segmentierter Diamantscheibe geeignet für EL 4 bis EL 50
- Stichsäge, Sägeblatt mit Wellenschliff (z.B. Typ Bosch T313AW HCS) geeignet für EL 4 bis EL 100
- Tischkreissäge



Spachteln, Verputzen und Glätten

- Kellenspachtel
- Glättspachtel
- Zahnpachtel



Fixieren und Montieren

Für allgemeine Arbeiten beim Anbringen von Dübeln, Schlagdübeln, Schrauben benötigen Sie:

- Bohrmaschine
- Akkuschrauber
- Hammer



Messen, Markieren, Ausrichten und Kontrollieren

- Wasserwaage
- Zollstock
- Bleistift
- Kreuzschlitz-Schraubendreher
- Richtlatte zum Kontrollieren von ebenen Flächen



weitere wichtige Hilfsmittel:

- Kartuschenspritze zum Ausdrücken von Kleberkartuschen
- Schleifbrett um unbeschichtete Kanten der ELEMENT-Bauplatten abzuschleifen
- Quast



Verarbeitung

Empfohlene Schneidetechniken



Video auf
www.youtube.com/user/luxelementscom

Schneiden mit dem Cutter – geeignet für Materialstärke 4 bis 20 mm



1a
Mit Cutter an einem angelegten Lineal entlang einen durchgehenden Schnitt auf der Oberseite des Hartschaum-Trägerelements ausführen.



1b
Bei geringeren Dicken (4 mm) reicht ein einziger Schnitt zum Zerteilen. Bei Dicken von 6 mm bis 20 mm) entlang des Schnitts knicken.



1c
Anschließend im geknickten Zustand die rückseitige Mörtelschicht und das Glasfasergewebe mit dem Cutter durchtrennen.

Schneiden mit dem Winkelschleifer (Flex) – geeignet für Materialstärke 4 bis 50 mm



2a
Vor dem Zuschnitt mit Stift und Lineal eine Schnittlinie zeichnen.



2b
Den Winkelschleifer (segmentiertes Diamantschleifblatt) ansetzen und entlang der Schnittlinie durchschneiden (sehr leichte Schnittführung).



2c
Es entsteht eine glatte, saubere Schnittkante.

Schneiden mit der Stichsäge – geeignet für Materialstärke 4 bis 100 mm



3a
Wir empfehlen für einen sauberen Zuschnitt mit der Stichsäge ein Wellensägeblatt (z.B. Typ Bosch T313AW HCS).



3b
Vor dem eigentlichen Zuschnitt mit Stift und Lineal eine Schnittlinie einzeichnen. Anschließend mit der Stichsäge entlang der Linie zuschneiden (sehr leichte Schnittführung).

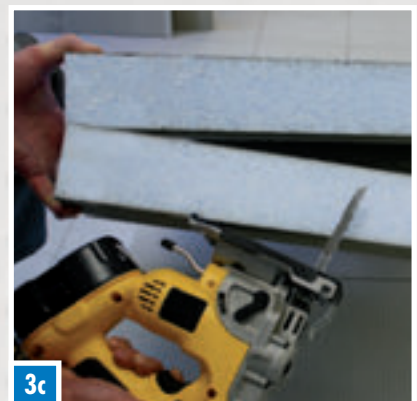

3c
Dicken bis 100 mm lassen sich mit dieser Technik sauber durchtrennen. Besonders geeignet ist die Stichsäge auch für den Zuschnitt von Konturen und Kurven.

Verarbeitung

Verkleben – Techniken

Vollflächige Verklebung – mit Zahn- oder Glättspachtel

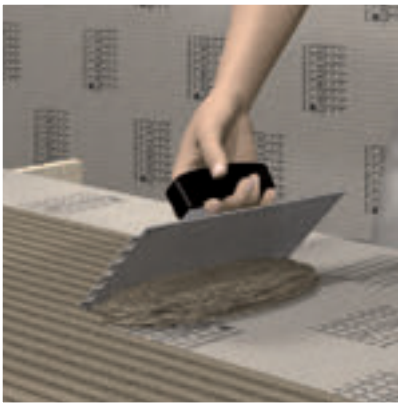

Vollflächiger Auftrag von Ansetzkleber COL-AK mit dem Zahnpachtel bei Wand- und Boden- anwendungen.

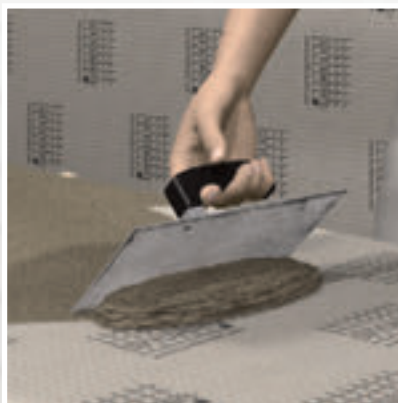

Der Auftrag von Ansetzkleber COL-AK mit Glättspachtel empfiehlt sich z.B. als Kontaktschicht.



Fliesenverlegung im Dünnbettverfahren. Hierzu Fliesenkleber mit Zahnpachtel vollflächig auftragen.

Punktweise Verklebung – mittels Batzen



Wandanwendung ab ELEMENT-EL 6: Für den Höhenausgleich bei unebenen Untergründen Ansetzkleber COL-AK punktweise mittels Kleberbatzen (8–10 Stk. pro m²) auftragen.

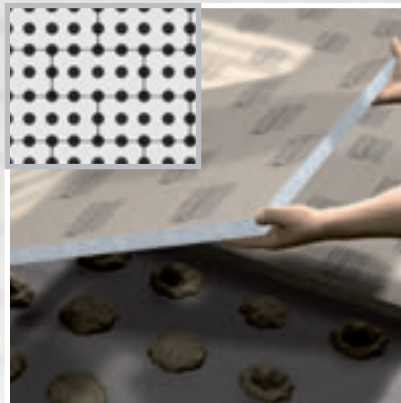

Bodenanwendung ab ELEMENT-EL 30: Batzenab- stand COL-AK (25 – 36 Stck. pro m²) ca. 20 cm. Platten im Verband auf Kleber auslegen und an- klopfen (keine Kreuzfugen zulässig!).

Kantenverklebung – mittels Ansetzkleber



Zur Verklebung der Kanten, z.B. bei Stößen, Ansetzkleber COL-AK mit Kellenspachtel auftragen.

PROFESSIONELLER BADAUSBAU

Sicher. Schnell. Individuell.

Kantenverklebung – mittels Montagekleber



Beim Auftrag vom Montagekleber COL-MK empfiehlt sich ein schlangenförmiger Auftrag sowohl auf Hartschaum-Trägerelementen als auch auf Metall, Holz, Holzwerkstoffen, Stein, Keramik und Kunststoff.



Bei Ständerwerksbeplankung werden die ELEMENT Bauplatten untereinander mit Montagekleber COL-MK verklebt. Den Kleber dabei als ununterbrochenen Strang auf die Plattenkanten auftragen.

Grundierung



Als Haftvoranstrich für glatte, dichte oder saugende Untergründe empfiehlt sich eine dispersionsfreie Grundierung mittels COL-HSV.

LUX ELEMENTS®-Systemkomponenten

Klebstoffe – COL

LUX ELEMENTS®-COL sind Klebstoffe und Grundierungen für das Ansetzen, Verlegen, Verkleben, Bekleben und Montieren der LUX ELEMENTS® Hartschaum-Trägerelemente:



■ LUX ELEMENTS®-COL-AK – Ansetzkleber

Ein fertig vorgemischter Trockenmörtel für das Ansetzen und Verkleben von LUX ELEMENTS® Hartschaum-Trägerelementen. COL-AK ist: standfest, schnellabbindend, frostsicher, wasserfest.



■ LUX ELEMENTS®-COL-MK – Montagekleber

COL-MK ist ein feuchtigkeitsvernetzender, 1-komponentiger Klebstoff auf STP-Polymerbasis zur Verklebung von LUX ELEMENTS® Hartschaum-Trägerelementen. Weiterhin haftet COL-MK auf verschiedenen Untergründen wie Metallen, Holzwerkstoffen, Keramik, Glas und anderen Baumaterialien.



■ LUX ELEMENTS®-COL-HSV Grundierung

Lösungsmittelfreier Dispersionsvorstrich, vorwiegend geeignet für Holzuntergründe sowie zur Vorbehandlung stark saugender Untergründe.

Verarbeitung

Armieren – Techniken

Armierungen von Plattenstößen, Übergängen, Ecken und Flächen

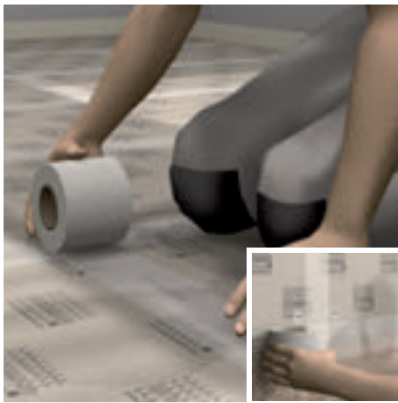

Sämtliche Elementstöße auf dem Boden und an der Wand sind mit selbstklebendem, schmalen Armierungsstreifen ARM-100 SK zu armieren und anschließend mit Ansetzkleber COL-AK abzuspachteln.



Für die Armierung von Ecken werden etwas breitere, selbstklebende Armierungsstreifen ARM-150 SK eingesetzt und anschließend mit Ansetzkleber COL-AK abzespachtelt.

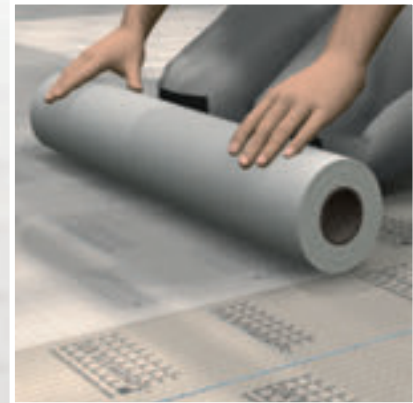

Am Boden und auf größeren Flächen eignet sich ein besonders breites Armierungsgewebe ARM-600, welches flächig eingebettet und anschließend mit Ansetzkleber COL-AK abzespachtelt wird.

LUX ELEMENTS®-Systemkomponenten

Armierungsgewebe – ARM

LUX ELEMENTS®-ARM sind Armierungsgewebe für Plattenstöße, Übergänge, Flächen und Ecken in verschiedenen Breiten.

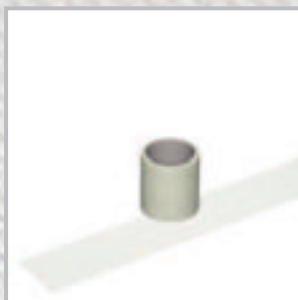

■ LUX ELEMENTS®-ARM-100 SK
 Armierung für Übergänge
 Selbstklebend, 100 mm breit



■ LUX ELEMENTS®-ARM-150 SK
 Armierung für Ecken
 Selbstklebend, 150 mm breit



■ LUX ELEMENTS®-ARM-600
 Armierung für Flächen
 600 mm breit

Verarbeitung

Montieren – Techniken

Verbindungen von Hartschaum-Trägerelementen miteinander oder an Wänden und Böden



Montagehilfe MONT-H zum Verbinden von Hartschaum-Trägerelementen untereinander z.B. zum Verlängern von Wänden.

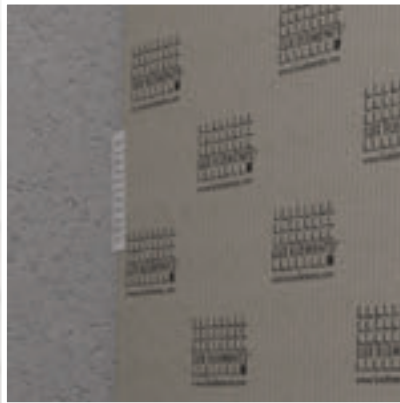

Montagehilfe MONT-UNI erleichtert den Einbau von Hartschaum-Trägerelementen an der Wand und am Boden.

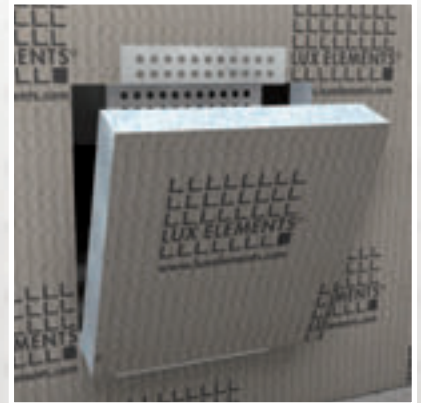

Spezielle Montageprofile MONT-TOPREV erleichtern das Einsetzen von Revisionsöffnungen bei Badewannen.

LUX ELEMENTS®-Systemkomponenten

Montagehilfen – MONT

LUX ELEMENTS®-MONT-H und MONT-UNI zum Anschrauben oder Kleben helfen bei der Verbindung von LUX ELEMENTS® Hartschaum-Trägerelementen miteinander oder an Wänden und Böden.



■ LUX ELEMENTS®-MONT-H
Montagehilfe
für Materialstärke 50/80 mm, zur Verbindung von Hartschaum-Trägerelementen

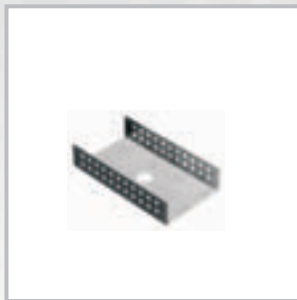

■ LUX ELEMENTS®-MONT-UNI
Montagehilfe
für Materialstärke 50/80 mm, zur Verbindung mit Wand oder Boden, in U-Form.

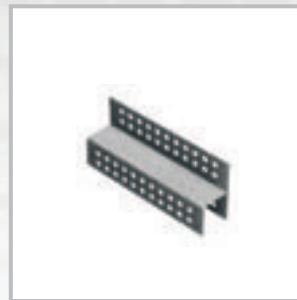

■ LUX ELEMENTS®-MONT-TOPREV
Montagehilfe
für Revisionsöffnungen bei Badewannen bestehend aus zwei Teilen für oben und unten.



Verarbeitung

Fixieren – Techniken

Fixieren mit **Schlagdübel** aus Kunststoff oder Metall



Kunststoff-Schlagdübel **FIX-KSD** dienen der Verbindung von Hartschaum-Trägerelementen mit Wänden im Feucht- und Nassbereich.



Schlagdübel **FIX-FID** aus Metall eignen sich für längere Verankerungstiefen bei der Montage auf der Wand.



Fixieren mit **Schraubdübel**

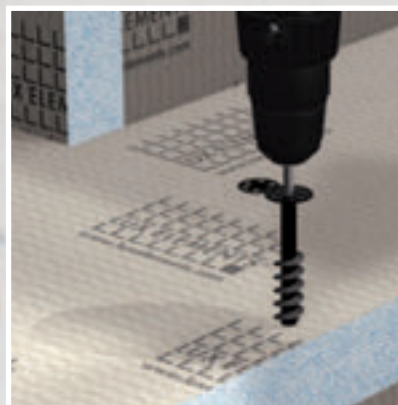

Schraubdübel **FIX-SD** aus Kunststoff ermöglichen die Verbindung von Hartschaum-Trägerelementen untereinander.

PROFESSIONELLER BADAUSBAU

Sicher. Schnell. Individuell.

Fixieren mit **Schraube und Scheibe** – für Montage auf Holz oder Ständerwerk



Hartschaum-Trägerelemente werden mit geeigneten Schrauben und entsprechenden Scheiben FIX-S auf Holzböden verschraubt.



Für die Montage von Hartschaum-Trägerelementen auf Ständerwerk eignen sich Befestigungssätze FIX-SB aus Schraube und Scheibe.

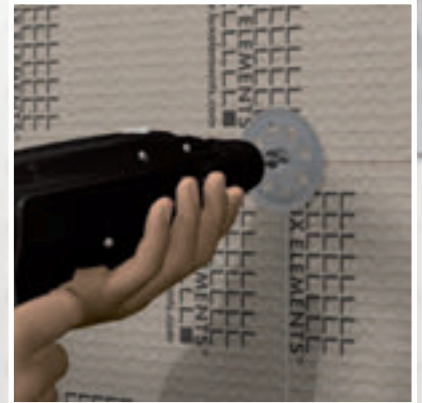

Abhängig von der Art des Ständerwerks – Holz oder Metall – kommen unterschiedliche Befestigungssätze zum Einsatz.

LUX ELEMENTS®-Systemkomponenten

Befestigungssätze und Dübel – FIX

LUX ELEMENTS®-FIX sind Befestigungssätze, -hilfen und Dübel für LUX ELEMENTS® Hartschaum-Trägerelemente.



■ **LUX ELEMENTS®-FIX-KSD**
Kunststoff-Schlagdübel
für die Befestigung von Hartschaum-Trägerelementen an der Wand im Innenbereich.

■ **LUX ELEMENTS®-FIX-FID**
Schlagdübel

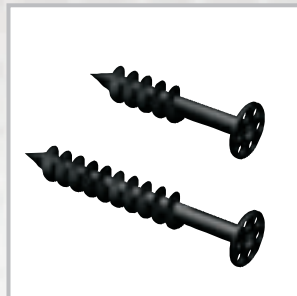

■ **LUX ELEMENTS®-FIX-SD**
Spezial Schraubdübel
für das Verbinden von Hartschaum-Trägerelementen.

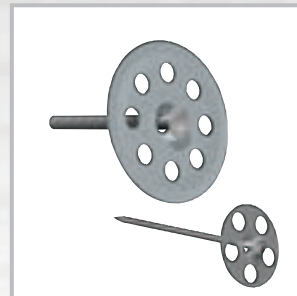

■ **LUX ELEMENTS®-FIX-HS 80S70**
Schraube mit Scheibe
für Holzuntergrund

■ **LUX ELEMENTS®-FIX-SB**
Befestigungssatz aus Schraube und Scheibe
für die Montage auf Ständerwerk.

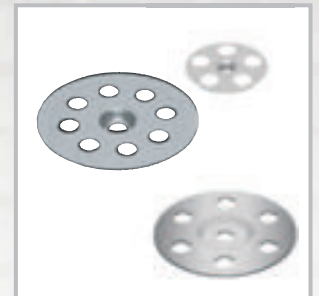

■ **LUX ELEMENTS®-FIX-S**
Scheibe
verzinkt oder aus Edelstahl

Verarbeitung

Abdichten – Techniken

Flüssige Abdichtung



Zur Abdichtung von Hartschaum-Trägerelementen wird eine flüssige Dichtschlämme DRY-ASK empfohlen, die mit der Glättkelle aufgetragen wird.

Bahnförmige Abdichtung



Eine gängige Methode für flächige Abdichtungen auf Böden oder Wänden ist das Einbetten eines dünnen, reißfesten Spezial-Vlieses DRY-DF in Fliesenkleber. Die Abdichtung der Stöße erfolgt mit DRY-ASK.



LUX ELEMENTS[®]-Systemkomponenten

Dichtspachtel und -bänder – DRY



■ LUX ELEMENTS[®]-DRY-ASK
 Wand- und Bodenflächen spachteln
 Einkomponentige, wasserundurchlässige, riss-
 überbrückende und flexible Dichtschlämme,
 eignet sich besonders zur Abdichtung auf
 LUX ELEMENTS[®] Hartschaum-Trägerelementen.



■ LUX ELEMENTS[®]-DRY-DB
 Dichtband in Wand-/Bodenanschlüsse
 einarbeiten
 Extrem dünnes, reißfestes jedoch elastisches und
 diffusionsoffenes Spezial-Vlies zum Abdichten,
 eignet sich für alle Anschluss-Abdichtungen, die in
 Verbindung mit DRY-ASK oder DRY-DF auftreten.



■ LUX ELEMENTS[®]-DRY-DBIE
 Innenecke ausbilden
■ LUX ELEMENTS[®]-DRY-DBAE
 Außenecke ausbilden



■ LUX ELEMENTS[®]-DRY-DBIE LINE L
 Innenecke ausbilden
 links, für TUB-LINE mit einseitigem Gefälle
■ LUX ELEMENTS[®]-DRY-DBIE LINE R
 Innenecke ausbilden
 rechts, für TUB-LINE mit einseitigem Gefälle

PROFESSIONELLER BADAUSBAU

Sicher. Schnell. Individuell.

Abdichtung mit Dichtbändern, Manschetten und Formteilen

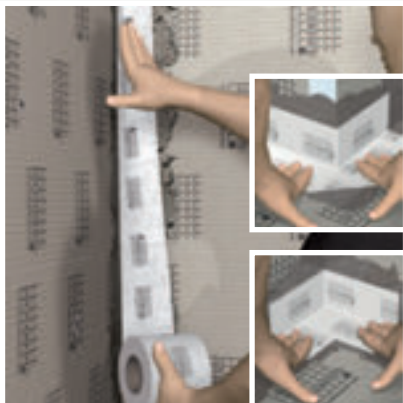

Übergänge an Wand und Boden lassen sich mit Dichtbändern DRY-DB sowie Formteilen DRY-DBIE/AE für Innen- und Außenecken abdichten.

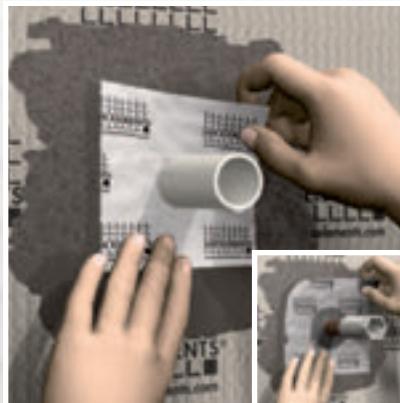

Eine sichere Abdichtung von Rohrdurchführungen erfolgt mit Formteilen DRY-DBWM bei denen ein Loch für das Rohr bereits vorgefertigt ist. Zum Abdichten von Rohrdurchführungen bei fest montierten Baustopfen sind Dichtmanschetten mit Dehnzonen in der Mitte DRY-DBDZM die ideale Lösung.



Zum Schutz der Abdichtung bei Erneuerung der dauerelastischen Wartungsfuge kann ein selbstklebendes Doppelgewebeband mit schnitthemmender Wirkung DRY-SB aufgebracht werden.

LUX ELEMENTS®-DRY sind Dichtbänder, -folien und -spachtel zum Abdichten.



■ **LUX ELEMENTS®-DRY-DBWM**
Rohrdurchführungen eindichten
Wandmanschette zum Eindichten von Rohrdurchführungen.



■ **LUX ELEMENTS®-DRY-DBDZM –**
Dehnzonenmanschetten
Zwei unterschiedliche Größen, die es durch eine Dehnzone in der Mitte ermöglichen, verschiedene Rohraußendurchmesser abzudichten. Montage in Verbindung mit DRY-ASK.



■ **LUX ELEMENTS®-DRY-DF**
Dichtfolie für Flächen
Extrem dünnes, reißfestes Spezial-Vlies zum Abdichten und eignet sich für flächige, alternative Abdichtungen auf Böden und Wänden. Mit den Systemkomponenten DRY-DB und DRY-ASK wird die Abdichtung an Übergängen, Ecken etc. vervollständigt.



■ **LUX ELEMENTS®-DRY-SB**
Schnittschutzband
Selbstklebendes, festkantig gewebtes Doppelgewebeband mit schnitthemmender Wirkung zum Schutz der Abdichtung bei der Erneuerung der dauerelastischen Wartungsfuge (z. B. Silikon).

Abdichtung in Nassräumen

Anschluss an einen Duschbereich

Alles aus einer Hand:

LUX ELEMENTS bietet alle Komponenten für den kompletten Duschbereich: angefangen von der Bauplatte für den Wand- und Bodenaufbau über den Duschboden bis hin zu allen erforderlichen Dichtmaterialien für die Übergänge. So bildet alles ein abgestimmtes und geprüftes System.

■ Hohe Sicherheit

Europäisch technische Zulassung (ETA), geprüft nach ETAG 022

■ Konstruktion und Abdichtung in Einem

Spart zusätzliche Arbeitsschritte ein

■ Schutz der Bausubstanz

Darunter liegendes Mauerwerk wird geschützt



Verbundabdichtungen

Da Beläge aus Fliesen und Platten, Natur- oder Betonwerkstein mit zementären Fugen nicht wasserdicht sind, ist eine Abdichtung im Verbund notwendig, um Schäden an der Bausubstanz zu vermeiden.

Man unterscheidet heute drei verschiedene Arten von Verbundabdichtungen:

Flüssige Abdichtungen



Bahnenförmige Abdichtungen

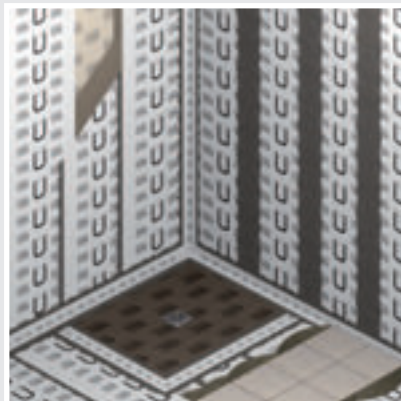

Plattenförmige Abdichtungen



PROFESSIONELLER BADAUSBAU

Sicher. Schnell. Individuell.

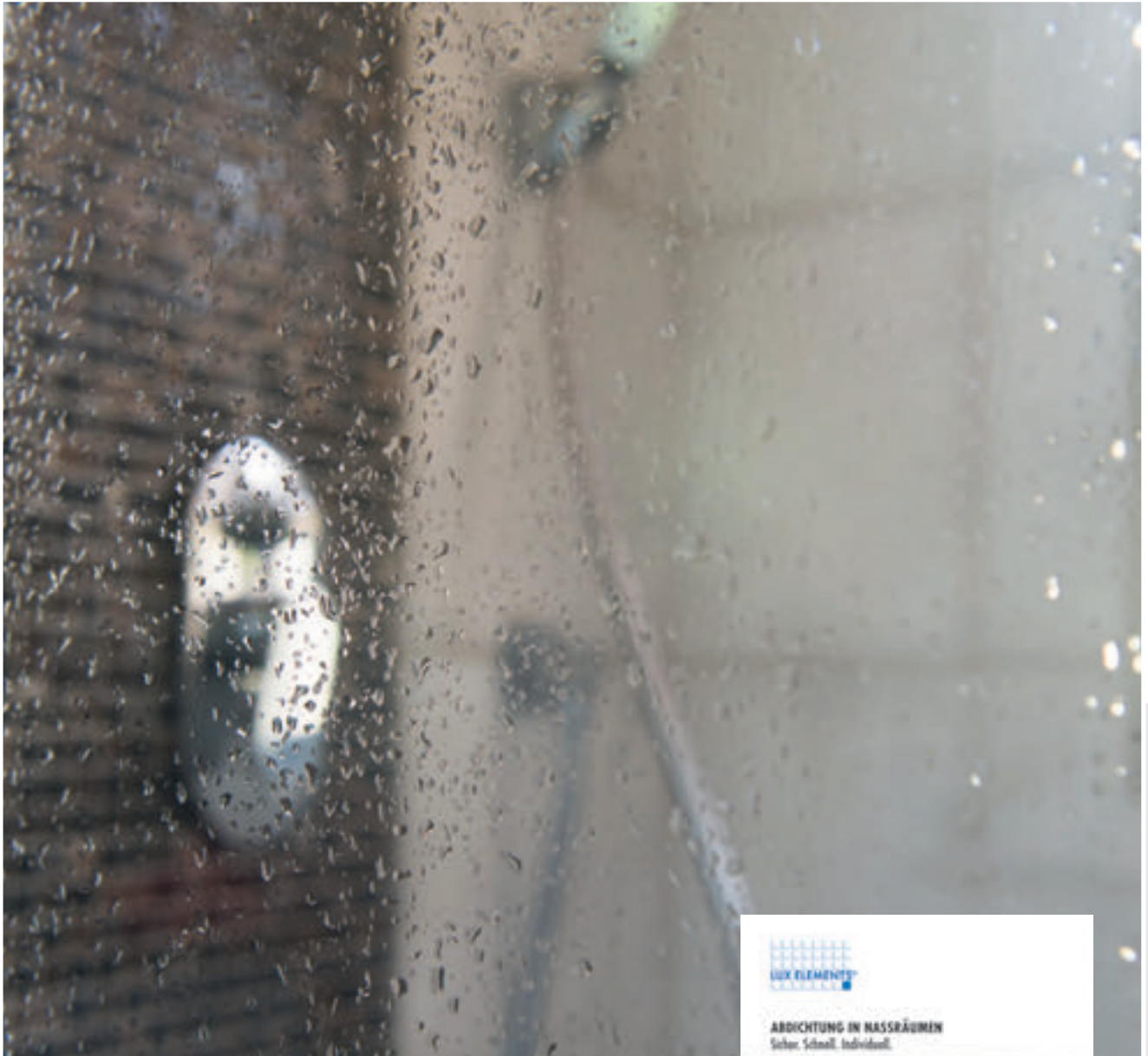

Bitte beachten Sie die Zulassungen für unsere Produkte gemäß nationaler Richtlinien. Diese werden permanent erweitert. Den aktuellen Stand aller Dokumente für Ihr Land können Sie auf www.luxelements.com unter "Downloads" einsehen.

Dort finden Sie auch unsere Broschüre „**Abdichtung in Nassräumen**“ mit weiterführenden Informationen zu den Verbundabdichtungen von LUX ELEMENTS.





Weiterführende Informationen
siehe www.luxelements.com.

Lagerung und Transport



Alle Hartschaum-Trägerelemente sind ebenliegend und trocken zu lagern. Sollte eine Bauplatte durch unsachgemäße Lagerung oder aus sonstigen Gründen etwas verzogen sein, so kann man diese in der Regel durch leichtes Biegen und Drücken wieder richten.

Verlegen und Verschrauben

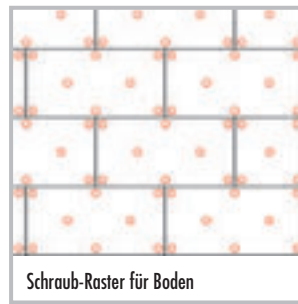
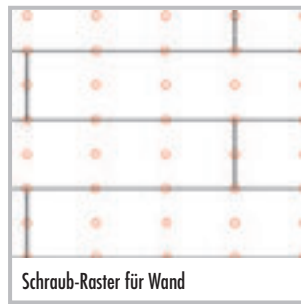
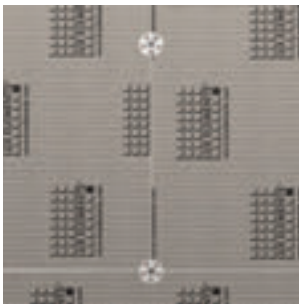

ELEMENT Bauplatten werden im Verband verlegt; Kreuzfugen sind nicht zulässig.

Fixieren und Verkleben



Wir empfehlen, vor dem Kleberauftrag Dübellöcher mit einem Kreuzschlitz-Schraubendreher vorzustoßen.



Bei Verwendung der ELEMENT-EL Baby 4 immer den Ansetzkleber COL-AK mittels Zahnspatel vollflächig auftragen.

Optimale Kantenverklebungen

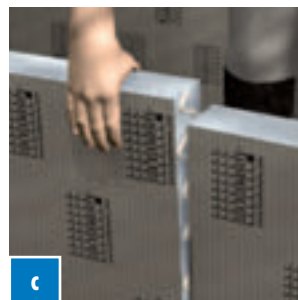
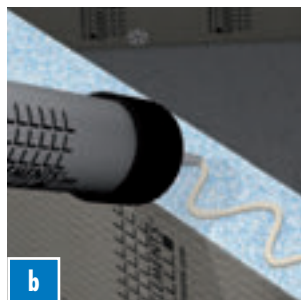

Wenn eine absolut gerade Klebefläche benötigt wird, sollten die Kanten des Hartschaum-Trägerelements zunächst abgeschliffen werden. Hartschaum-Trägerelemente werden untereinander mit COL-MK verklebt. Den Kleber dabei schlangelinienförmig auf die Plattenkanten auftragen. Um eine optimale Klebverteilung zu erzielen, die Platten beim Aufeinandersetzen leicht gegeneinander verschieben.

Einfache Befestigungen – für leichte Belastung auf Fliesen

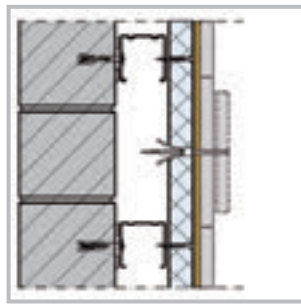

z. B. bei einer Kombination Ständerwerk/Fliese
Anbohren der Fliese für die Verwendung eines geeigneten Hohlraumdübels.

Einfache Befestigungen – für leichte Belastung auf Mosaik

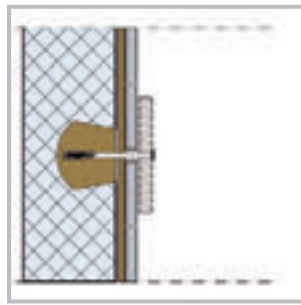

z. B. bei einer Kombination Vollmaterial/Mosaik
Hartschaum-Trägermaterial mit Cutter einschneiden, Hartschaum herauskratzen, mit COL-AK auffüllen, Befestigungssatz später in COL-AK verankern.

Befestigungen – für höhere Lastaufnahmen

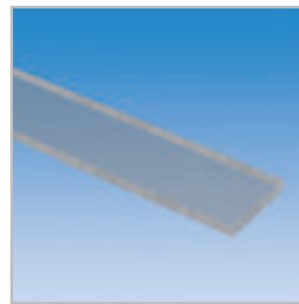
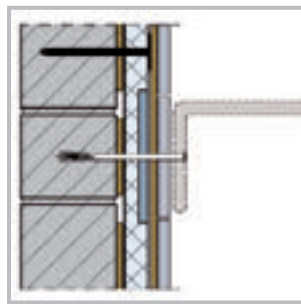

z. B. Kombination Vollmaterial mit ADD PRO-MAK
Hartkunststoffeinlage, die auf den Hartschaum aufgeklebt oder in den Hartschaum eingebettet wird.

Setzen von Steckdosen, Kabel- und Rohrverlegungen

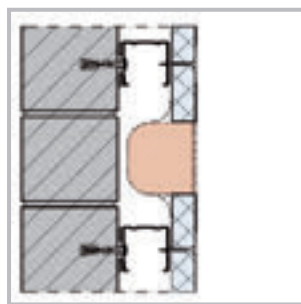

z. B. Hohlraumdose in Ständerwerk-Konstruktion
Loch in Hartschaumträger-Material mit Kronenbohrer bohren.

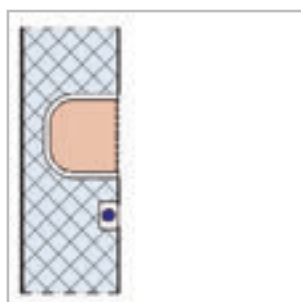

z. B. Hohlraumdose (oder Leitung) in Vollmaterial
Hartschaum-Trägermaterial parallel einschneiden. In Abhängigkeit von Größe und Länge der Hartschaum-Trägerelemente können beim Schlitzzen Cutter oder Winkelschleifer (Flex) mit Diamantscheibe eingesetzt werden. Hartschaum mit geeignetem Werkzeug (z. B. Schraubendreher oder Drahtbürste) so weit wie nötig entfernen, verlegen und mit COL-AK zuspachteln.



PROFESSIONELLER BADAUSBAU

Sicher. Schnell. Individuell.

LUX ELEMENTS als Partner

Unsere Kompetenz für Ihr Projekt

- **Jahrzehntelange Erfahrung**
in der Herstellung und Verarbeitung von Hartschaum-Trägerelementen
- **Moderne und flexible Fertigungsmethoden**
auf eigenen Produktionsanlagen
- **Individuelle Produktion**
Ihrer Bauteile als Einzel- oder Serienfertigung
- **Hohe technische Kompetenz**
durch eigene Entwicklungsabteilung
- **Internationales Team**
mit mehrsprachigen Ansprechpartnern
- **Kompetente Beratung**
durch erfahrene, langjährige Mitarbeiter
- **Qualitätskontrolle von Anfang an**
durch komplette Eigenproduktion
- **Zertifiziertes Qualitätsmanagement**





Mein LUX ELEMENTS-Partnerhändler:



(D)

LUX ELEMENTS GmbH & Co. KG

An der Schusterinsel 7

D - 51379 Leverkusen-Opladen

Tel. +49 (0) 21 71/72 12-0

Fax +49 (0) 21 71/72 12-10

E-Mail info@luxelements.de

Web www.luxelements.com

(F)

LUX ELEMENTS S.A.S

ZI-31, rue d'Ensisheim

F - 68190 Ungersheim

Tel. +33 (0) 3 89 83 69 79

Fax +33 (0) 3 89 48 83 27

E-Mail info@luxelements.fr

Web www.luxelements.fr