

SYSTEME FÜR BAD UND DUSCHE

Programm · Preise in Euro ohne MwSt. · Gültig ab 1. Januar 2023



Willkommen bei LUX ELEMENTS



Das Familienunternehmen LUX ELEMENTS ist erfahrener Spezialist in der Produktion von Polystyrol-Hartschaum und dessen Weiterverarbeitung zu sicheren Untergründen für Bäder und Wellnessbereiche. Der Umwelt zuliebe verwendet das Unternehmen seit mehr als zwei Jahrzehnten ein Herstellungsverfahren ohne Verwendung von FCKW, HFCKW, HFKW oder CO₂ Treibmitteln.

Das Produktprogramm basiert auf der bahnbrechenden, 1981 zum Patent angemeldete Erfindung von Firmengründer Herbert Lux: „Das Original“ – ein Trägerelement mit einem Kern aus expandiertem Polystyrol Hartschaum (EPS) und beidseitiger, doppelter Mörtelbeschichtung, in die ein stabilisierendes Glasfasergewebe eingebettet ist.

Ausgehend von der Bauplatte in verschiedenen Dicken, wurde das Sortiment ständig weiterentwickelt und ergänzt. Heute bietet LUX ELEMENTS komplette Systeme für Bad und Dusche, Private Spa sowie Wellness an.



LUX ELEMENTS® – Das Original

Aufgrund seiner hervorragenden physikalischen Eigenschaften in Kombination mit einer sehr guten Bearbeitbarkeit schafft der feuchtigkeitsresistente, moderne Baustoff Freiraum für Planer, Designer, Handwerker und Industrie – ob als Platte, Zuschnitt oder Konfektion.

Hartschaum-Trägerelemente von LUX ELEMENTS zeichnen sich durch diese Vorteile aus:

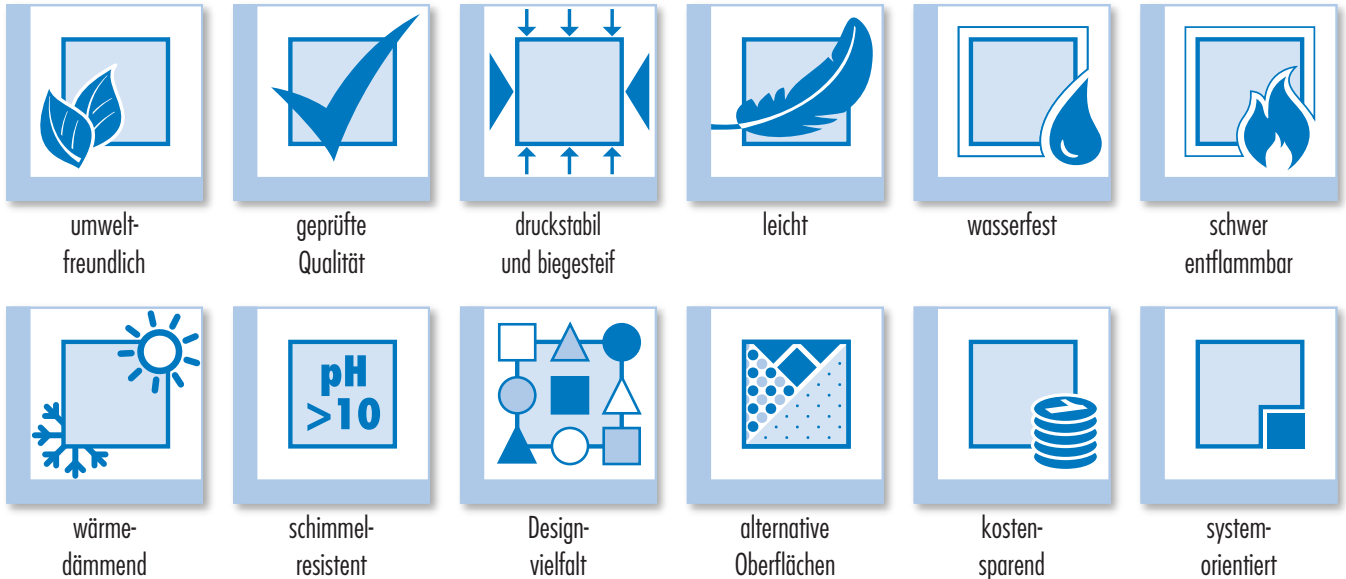

Detaillierte Informationen zu den Materialeigenschaften bietet die Broschüre

„Nachhaltigkeit – das Original kann’s“

(Download auf www.luxements.com unter Downloads/Broschüren)

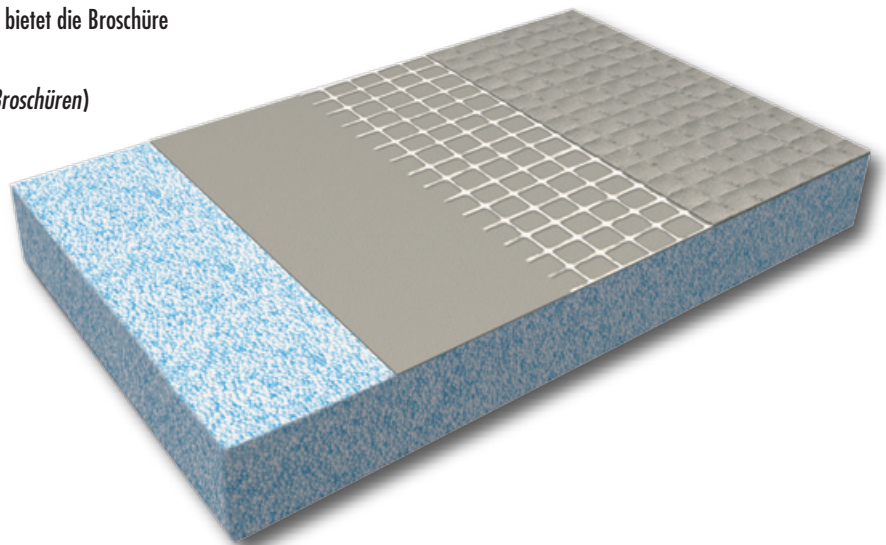

LUX ELEMENTS – Produkte

■ Standardprodukte und Montagematerial

Das Produktprogramm von LUX ELEMENTS umfasst eine breite Palette vorgefertigter Formteile und Bausätze aus Hartschaum-Trägermaterial als Standardprodukte in fest definierten Abmessungen oder in Maß-Rastern. Dieses Angebot wird durch passende, technische Systemartikel ergänzt.

Des Weiteren bietet LUX ELEMENTS ein umfangreiches Sortiment an Montagematerial für die sichere Verarbeitung der Hartschaum-Trägerelemente an. Hierzu zählen Klebstoffe, Dichtbänder und Dichtspachtel sowie Armierungsgewebe und Montagehilfen.

Gemeinsam bilden alle Produkte **Systeme** für **Badausbau** und **Badgestaltung** inklusive bodengleicher **Duschböden** sowie für die Gestaltung **privater und öffentlicher Wellnessbereiche**.

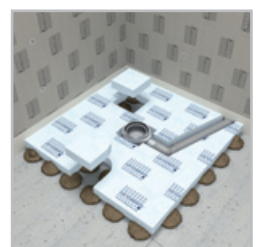

LUX ELEMENTS – Online

Webseite – Produktinformationen und Downloadcenter



Detaillierte Informationen zu allen Produkten und zum Unternehmen sowie Verlinkung zum Onlinekalkulator (siehe Seite 7).

Ein übersichtlich gegliederter Downloadbereich enthält Datenblätter, Montageanleitungen, Prüfberichte und sämtliche Broschüren im PDF-Format.

www.luxelements.com



YouTube – Produkt- und Montagevideos

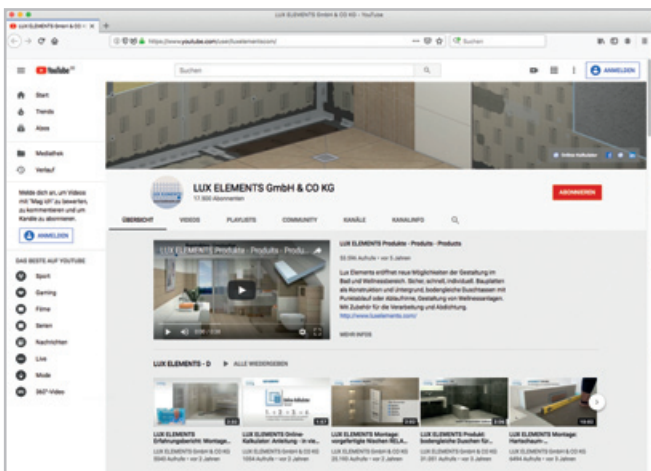

Anschauliche Informationen zu vielen Produkten, gegliedert in Playlists. Ein umfangreiches Repertoire an Montagevideos zeigt Schritt für Schritt, wie schnell und einfach die Montage der LUX ELEMENTS® Hartschaum-Trägerelemente ist:

www.youtube.com/user/luxelementscom



Social Media – Aktuelle News und Bilder

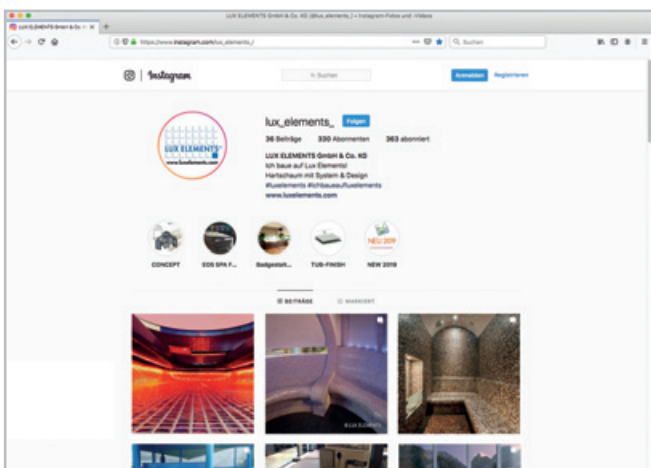

Die Social Media-Kanäle von LUX ELEMENTS informieren über Messen, Kundenevents, Produkte, Jubiläen und vieles mehr. Abonnieren Sie unsere Unternehmensseiten und lassen Sie sich überraschen!

Facebook



Instagram



LinkedIn



■ Online-Kalkulator – Den eigenen Materialbedarf ermitteln



... war noch nie so einfach und schnell.

Kostenlos und unverbindlich – in wenigen Schritten – zur kompletten Materialbedarfsliste mit Hilfe des Online-Kalkulators.

Einfach auf www.luxelements.com auf das Icon klicken ...



- Kategorie auswählen ...
- Fragen beantworten ...
- Schritt für Schritt zum Ergebnis ...



- Liste erzeugen ...
- fertig!

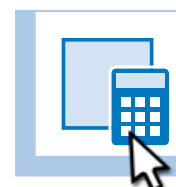

LUX ELEMENTS – Systeme für Bad und Dusche



Badausbau



Badgestaltung



Duschen

Bauplatten – LUX ELEMENTS®-ELEMENT

Bauplatte für Fußbodenheizung – LUX ELEMENTS®-FLOOR

Befestigungssätze und Dübel – LUX ELEMENTS®-FIX

Klebstoffe – LUX ELEMENTS®-COL

Dichtbänder und Dichtspachtel – LUX ELEMENTS®-DRY

Armierungsgewebe – LUX ELEMENTS®-ARM

Montagehilfen – LUX ELEMENTS®-MONT

Systeme für Badausbau

ab Seite 10

Installationsverkleidungen – LUX ELEMENTS®-TEC

Wannenverkleidungen – LUX ELEMENTS®-TOP

Waschtische – LUX ELEMENTS®-LAVADO

Badewannenbausatz – LUX ELEMENTS®-RELAX-BW

Nischen – LUX ELEMENTS®-RELAX-NI

Sitzbänke – LUX ELEMENTS®-RELAX-BA

Duschtrennwand – LUX ELEMENTS®-RELAX-TW

Systeme für Badgestaltung

ab Seite 30

Punktentwässerung – LUX ELEMENTS®-TUB-...

Linienentwässerung – LUX ELEMENTS®-TUB-LINE ...

- ... auf Rohfußboden in Estrich
- ... auf Rohfußboden mit integrierter Ablauftechnik
- ... auf Rohfußboden mit separater Ablauftechnik
- ... bei Holzkonstruktionen
- Ablauftechnik und Zubehör

Systeme für Duschen

ab Seite 58

LUX ELEMENTS – Systeme für Bad und Dusche

Badausbau

Hier finden Sie alle LUX ELEMENTS Produkte für den Ausbau eines Bades. Dazu zählt das Herstellen von Untergründen für Fliesen, Platten und Putze an Wand und Boden genauso wie Verkleiden, Abdichten, Konstruieren und Dämmen. Der Badausbau ist die Basis für die ergänzende Badgestaltung (ab Seite 30).



Badausbau – Inhalt



Bauplatten

Universelle Bauplatte – ELEMENT-EL	12
Handwerksgerecht auf der Baustelle – ELEMENT „Baby“ Platte	14
Zeitsparend bei großen Flächen – ELEMENT „Maxi“ Platte	14
Geschlitzte Bauplatte – ELEMENT-SL/SQ	16
Multifunktionale Bauplatte – ELEMENT-VK	16

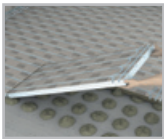

Bauplatte für Fußbodenheizung

Bauplatte für Fußbodenheizung – FLOOR-WH F	18
--	----



Befestigungssätze und Dübel

Kunststoff-Schlagdübel – FIX-KSD	20
Schlagdübel – FIX-FID	20
Spezial Schraubdübel – FIX-SD	20
Befestigungssatz aus Schraube und Scheibe – FIX-HS/-SB	20
Hartkunststoffeinlage – ADD PRO-MAK	20



Klebstoffe

Grundierung – COL-HSV	22
Ansetzkleber – COL-AK	22
Montagekleber – COL-MK	22



Dichtbänder und Dichtspachtel

Dichtband – DRY-DB	24
Dichtfolie – DRY-DF	24
Dehnzonenmanschette – DRY-DBDZM	24
Dichtband für ELEMENT-VK – DRY-DBV	24
Schnittschutzband – DRY-SB	24
Abdichtspachtel – DRY-ASK	24



Armierungsgewebe

Armierungsgewebe – ARM	26
------------------------------	----



Montagehilfen

Montagehilfen – MONT-UNI und -H	28
Justierung von Badewannenverkleidungen – MONT-TOPFIX	28
Revisionsöffnungen bei Badewannenverkleidungen – MONT-TOPREV	28



Universelle Bauplatte

ELEMENT-EL

- Feuchtigkeitsunempfindlicher Untergrund
- Für wasserdichte Wände in der privaten Dusche
- Zuverlässig an Wand und Boden
- Kreativ bei der Gestaltung
- Wasserfest und schimmelresistent

Anwendungsbereiche

Dünne Bauplatten bis 30 mm:

- 4 und 6 mm: z. B. Wandausgleich
- 10, 12 und 20 mm: Ständerwerksbeplankung
- ab 30 mm: Verlegung auf Batzen

Dickere Bauplatten von 30 bis 100 mm:

- Verkleiden
- Konstruieren
- Dämmen

Mischpaletten ELEMENT-EL MIX

- Vorkonfektionierte Mischpaletten für reduzierten Aufwand bei Bestellung und Handling
- Schnelle Verfügbarkeit, da definierte Standard-Artikel
- Optimierte für Standardanwendungen, z. B. für den Wandausgleich



■ **PRODUKTDATEN – LUX ELEMENTS®-ELEMENT**

Verpackungsdaten siehe S. 138 · Online-Kalkulator siehe S. 7 · * normgerecht nach DIN 18534

ARTIKEL-NUMMER	ARTIKELBEZEICHNUNG / ARTIKELBESCHREIBUNG	ABMESSUNGEN LÄNGE x BREITE x DICKE	EINHEIT	PREIS / EINHEIT €
----------------	--	---------------------------------------	---------	-------------------

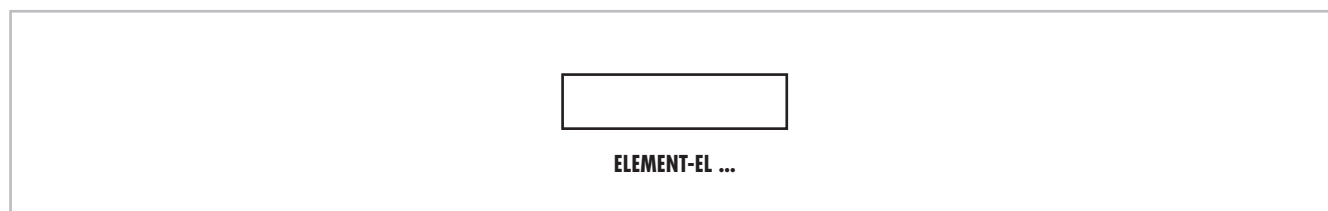

	LELEE1119	ELEMENT-EL 10* , Hartschaum-Trägerelement	2500 x 600 x 10 mm	m ²	35,40
	LELEE1131	ELEMENT-EL 12* , Hartschaum-Trägerelement	2500 x 600 x 12 mm	m ²	36,50
	LELEE1120	ELEMENT-EL 20* , Hartschaum-Trägerelement	2500 x 600 x 20 mm	m ²	39,60
	LELEE1121	ELEMENT-EL 30* , Hartschaum-Trägerelement	2500 x 600 x 30 mm	m ²	43,05
	LELEE1123	ELEMENT-EL 40* , Hartschaum-Trägerelement	2500 x 600 x 40 mm	m ²	47,55
	LELEE1122	ELEMENT-EL 50* , Hartschaum-Trägerelement	2500 x 600 x 50 mm	m ²	52,10
	LELEE1133	ELEMENT-EL 80* , Hartschaum-Trägerelement	2500 x 600 x 80 mm	m ²	67,55
	LELEE1137	ELEMENT-EL 100* , Hartschaum-Trägerelement	2500 x 600 x 100 mm	m ²	77,40
	LELEEMIX2000	ELEMENT-EL MIX 1* , Mix-Palette aus Hartschaum-Trägerelementen, bestehend aus: 33 m ² /22 Stück EL 10, 33 m ² /22 Stück EL 30, 9 m ² /6 Stück EL 40		Set	3.016,69
	LELEEMIX2001	ELEMENT-EL MIX 2* , Mix-Palette aus Hartschaum-Trägerelementen, bestehend aus: 30 m ² /20 Stück EL 10, 30 m ² /20 Stück EL 30, 15 m ² /10 Stück EL 50		Set	3.134,92
	LELEEMIX2002	ELEMENT-EL MIX 3* , Mix-Palette aus Hartschaum-Trägerelementen, bestehend aus: 30 m ² /20 Stück EL 10, 30 m ² /20 Stück EL 20, 15 m ² /10 Stück EL 30		Set	2.895,76
	LELEEMIX2003	ELEMENT-EL MIX 4* , Mix-Palette aus Hartschaum-Trägerelementen, bestehend aus: 45 m ² /30 Stück EL 20, 24 m ² /16 Stück EL 30, 6 m ² /4 Stück EL 50		Set	3.127,87



LUX ELEMENTS fertigt individuelle Maßanfertigungen für ELEMENT. Hierzu zählen vom Standardprogramm abweichende Maße, Dicken, Formen etc. Nähere Infos siehe Seite 5.



Weiterführende Informationen zu ELEMENT siehe www.luxelements.com. Datenblätter, Montageanleitungen, Prüfzeugnisse und zusätzliche Broschüren unter „Downloads“, Videos unter „Praxis“ und auf YouTube.



Handwerksgerecht auf der Baustelle

ELEMENT „Baby“ Platte

- „Ein-Mann-Platte“ in einer halben Länge (1250 x 600 mm)
- Einfacher Transport auch in engen Räumen
- Passt auch ohne Zuschnitt in kleinere Lieferwagen und Transportmittel
- Bequemere Montage auch in engen Räumen oder Dachgeschossen
- Gut für Boden Anwendungen geeignet
- Auch erhältlich als vorkonfektionierte **Mischpalette** (siehe Seite 12)

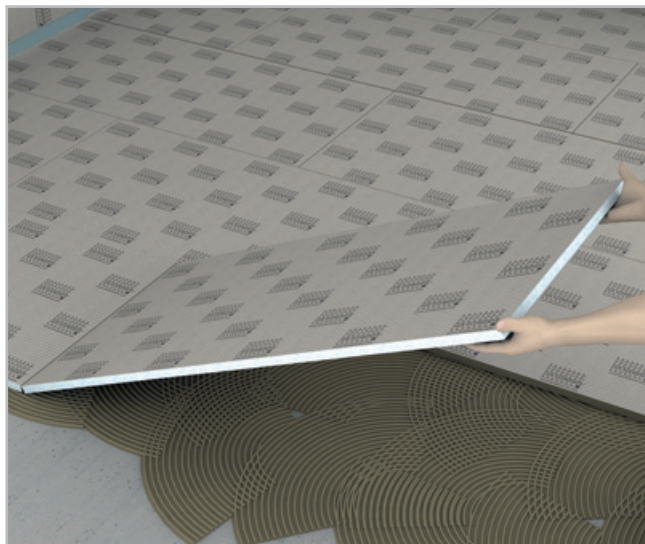

Zeitsparend bei großen Flächen

ELEMENT „Maxi“ Platte

- Vergrößerte Breite (2500 x 900 mm)
- Schnelle Montage auf großen Flächen
- Reduzierung der Elementfugen im Duschbereich
- Weniger Plattenstöße, die armiert und verspachtelt werden müssen
- Auch in stärkeren Dicken (50, 80, 100 mm) z. B. für schnelle Herstellung von Trennwänden
- Auch erhältlich als vorkonfektionierte **Mischpalette** (siehe Seite 12)



■ PRODUKTDATEN – LUX ELEMENTS®-ELEMENT

Verpackungsdaten siehe S. 138 · Online-Kalkulator siehe S. 7 · * normgerecht nach DIN 18534

ARTIKEL-NUMMER	ARTIKELBEZEICHNUNG / ARTIKELBESCHREIBUNG	ABMESSUNGEN LÄNGE x BREITE x DICKE	EINHEIT	PREIS / EINHEIT €
----------------	--	------------------------------------	---------	-------------------

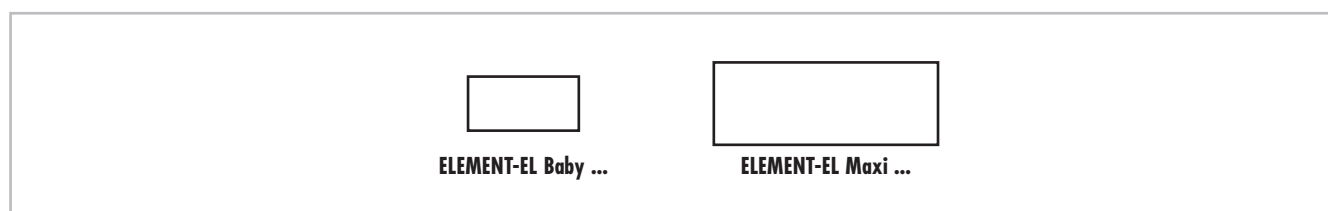

	LELEE1116	ELEMENT-EL Baby 4* , Hartschaum-Trägerelement	1250 x 600 x 4 mm	m ²	35,00
	LELEE1117	ELEMENT-EL Baby 6* , Hartschaum-Trägerelement	1250 x 600 x 6 mm	m ²	33,65
	LELEE1118	ELEMENT-EL Baby 10* , Hartschaum-Trägerelement	1250 x 600 x 10 mm	m ²	35,40
	LELEE1135	ELEMENT-EL Baby 12* , Hartschaum-Trägerelement	1250 x 600 x 12 mm	m ²	36,50
	LELEE1141	ELEMENT-EL Baby 20* , Hartschaum-Trägerelement	1250 x 600 x 20 mm	m ²	39,60
	LELEE1142	ELEMENT-EL Baby 30* , Hartschaum-Trägerelement	1250 x 600 x 30 mm	m ²	43,05
	LELEE1143	ELEMENT-EL Baby 40* , Hartschaum-Trägerelement	1250 x 600 x 40 mm	m ²	47,55
	LELEE1144	ELEMENT-EL Baby 50* , Hartschaum-Trägerelement	1250 x 600 x 50 mm	m ²	52,10
	LELEE1145	ELEMENT-EL Baby 80* , Hartschaum-Trägerelement	1250 x 600 x 80 mm	m ²	67,55
	LELEE1146	ELEMENT-EL Baby 100* , Hartschaum-Trägerelement	1250 x 600 x 100 mm	m ²	77,40
	LELEEMIX1000	ELEMENT-EL BABY MIX 1* , Mix-Palette aus Hartschaum-Trägerelementen, bestehend aus: 30 m ² /40 Stück EL Baby 4, 30 m ² /40 Stück EL Baby 6, 15 m ² /20 Stück EL Baby 10		Set	2590,58
	LELEE1210	ELEMENT-EL Maxi 12* , Hartschaum-Trägerelement	2500 x 900 x 12 mm	m ²	38,40
	LELEE1211	ELEMENT-EL Maxi 20* , Hartschaum-Trägerelement	2500 x 900 x 20 mm	m ²	41,90
	LELEE1212	ELEMENT-EL Maxi 50* , Hartschaum-Trägerelement	2500 x 900 x 50 mm	m ²	54,90
	LELEE1213	ELEMENT-EL Maxi 80* , Hartschaum-Trägerelement	2500 x 900 x 80 mm	m ²	69,35
	LELEE1214	ELEMENT-EL Maxi 100* , Hartschaum-Trägerelement	2500 x 900 x 100 mm	m ²	79,90
	LELEEMIX3000	ELEMENT-EL MAXI MIX 1* , Mix-Palette aus Hartschaum-Trägerelementen, bestehend aus: 45 m ² /20 Stück EL Maxi 12, 45 m ² /20 Stück EL Maxi 20		Set	3.613,50



LUX ELEMENTS fertigt individuelle Maßanfertigungen für ELEMENT. Hierzu zählen vom Standardprogramm abweichende Maße, Dicken, Formen etc. Nähere Infos siehe Seite 5.



Weiterführende Informationen zu ELEMENT siehe www.luxelements.com. Datenblätter, Montageanleitungen, Prüfzeugnisse und zusätzliche Broschüren unter „Downloads“, Videos unter „Praxis“ und auf YouTube.

LUX ELEMENTS®-ELEMENT-SL/SQ

Normgerechter Untergrund ohne weitere Abdichtung für privaten Duschbereich gemäß DIN 18534



LUX ELEMENTS®-ELEMENT-VK

Normgerechte Abdichtung für hoch belasteten Bereich gemäß DIN 18534, Teil 6



**Geschlitzte Bauplatte
ELEMENT-SL/SQ**

- Werkseitig vorgeschlitzte Hartschaum-Trägerelemente, längsgeschlitzt (SL) oder quergeschlitzt (SQ)
- Flexible, schnelle und saubere Gestaltung von runden Formen, z. B. runde Trennwände



**Multifunktionale Bauplatte
ELEMENT-VK**

- Werkseitig abgedichtete Bauplatte (plattenförmige Abdichtung AIV-P) mit dampfbremsenden Eigenschaften
- Vereint Vorteile der universellen Bauplatte ELEMENT-EL mit denen einer Abdichtung
- Auch erhältlich als „Baby“ Platte („Ein-Mann-Platte“) in einer halben Länge von 1250 mm (siehe Seite 14)
- Passendes Montagematerial z. B. Dichtbänder, Innen- und Außenecken siehe Seite 24

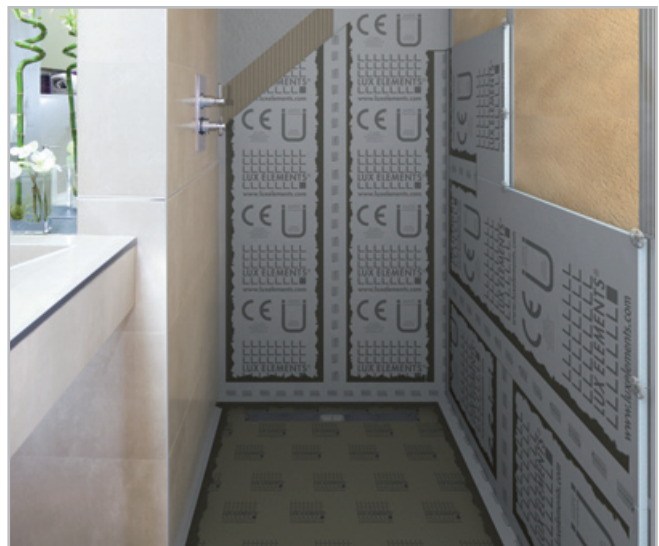

Anwendungsbereiche

In Feuchträumen, wo eine Abdichtung oder eine Dampfbremse notwendig ist:

- an der Wand
- auf Lattungen und Ständerwerk
- auf dem Boden

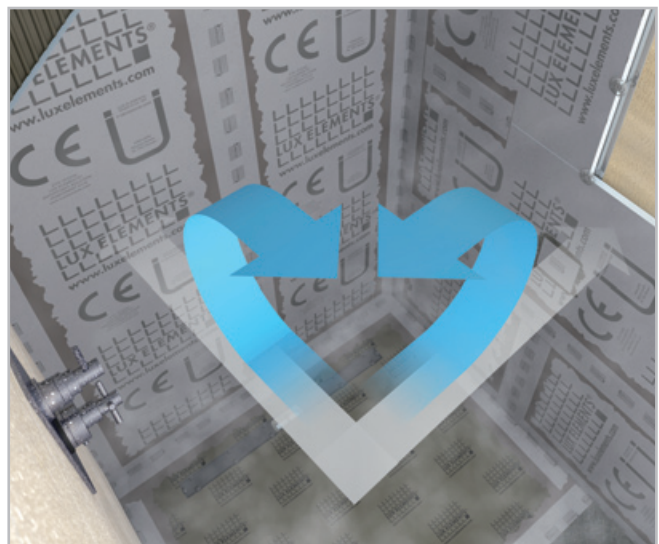

Herstellung einer Abdichtung im Verbund mit Fliesen- und Plattenbelägen unter Einsatz von LUX ELEMENTS®-ELEMENT-VK als Abdichtungssystem gemäß Bauregelliste A Teil 2, lfd. Nr. 2.50 und Beanspruchungsklasse A und C



ETA-13/0238
LUX ELEMENTS®
WATERTIGHT SOLUTION
COMPONENT 3.1/8
www.luxelements.com
0799-CPR-130 - Nr. LEWS2013

■ PRODUKTDATEN – LUX ELEMENTS®-ELEMENT

Verpackungsdaten siehe S. 138 · Online-Kalkulator siehe S. 7 · * normgerecht nach DIN 18534

ARTIKEL-NUMMER	ARTIKELBEZEICHNUNG / ARTIKELBESCHREIBUNG	ABMESSUNGEN LÄNGE x BREITE x DICKE	EINHEIT	PREIS / EINHEIT €
----------------	--	------------------------------------	---------	-------------------

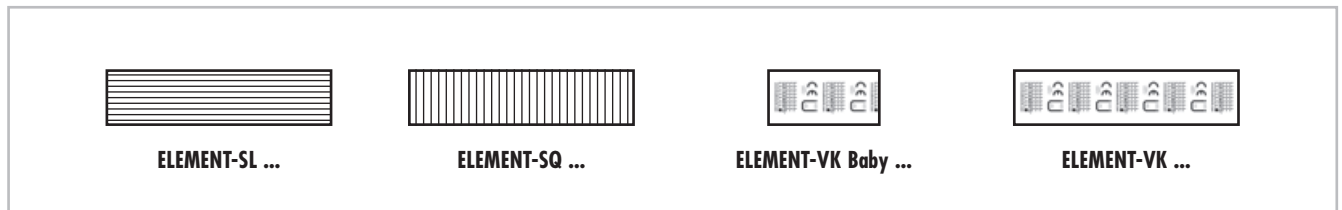

	LELEE2001	ELEMENT-SL 30* , Hartschaum-Trägerelement, längsgeschlitzt	2500 x 600 x 30 mm	m ²	84,70
	LELEE2003	ELEMENT-SL 50* , Hartschaum-Trägerelement, längsgeschlitzt	2500 x 600 x 50 mm	m ²	97,53
	LELEE2002	ELEMENT-SQ 30* , Hartschaum-Trägerelement, quergeschlitzt	2500 x 600 x 30 mm	m ²	101,81
	LELEE2004	ELEMENT-SQ 50* , Hartschaum-Trägerelement, quergeschlitzt	2500 x 600 x 50 mm	m ²	114,78
	LELEE3009	ELEMENT-VK Baby 6* , Hartschaum-Trägerelement, einseitig vlieskaschiert	1250 x 600 x 6 mm	m ²	41,43
	LELEE3010	ELEMENT-VK Baby 12* , Hartschaum-Trägerelement, einseitig vlieskaschiert	1250 x 600 x 12 mm	m ²	44,14
	LELEE3011	ELEMENT-VK Baby 20* , Hartschaum-Trägerelement, einseitig vlieskaschiert	1250 x 600 x 20 mm	m ²	47,08
	LELEE3012	ELEMENT-VK Baby 30* , Hartschaum-Trägerelement, einseitig vlieskaschiert	1250 x 600 x 30 mm	m ²	50,32
	LELEE3013	ELEMENT-VK Baby 50* , Hartschaum-Trägerelement, einseitig vlieskaschiert	1250 x 600 x 50 mm	m ²	58,84
	LELEE3001	ELEMENT-VK 12* , Hartschaum-Trägerelement, einseitig vlieskaschiert	2500 x 600 x 12 mm	m ²	44,14
	LELEE3002	ELEMENT-VK 20* , Hartschaum-Trägerelement, einseitig vlieskaschiert	2500 x 600 x 20 mm	m ²	47,08
	LELEE3003	ELEMENT-VK 30* , Hartschaum-Trägerelement, einseitig vlieskaschiert	2500 x 600 x 30 mm	m ²	50,32
	LELEE3005	ELEMENT-VK 50* , Hartschaum-Trägerelement, einseitig vlieskaschiert	2500 x 600 x 50 mm	m ²	58,84



LUX ELEMENTS fertigt individuelle Maßanfertigungen für ELEMENT. Hierzu zählen vom Standardprogramm abweichende Maße, Dicken, Formen etc. Nähere Infos siehe Seite 5.



Weiterführende Informationen zu ELEMENT siehe www.luxelements.com. Datenblätter, Montageanleitungen, Prüfzeugnisse und zusätzliche Broschüren unter „Downloads“, Videos unter „Praxis“ und auf YouTube.

Bauplatte für Fußbodenheizung FLOOR-WH F

- Hartschaum-Trägerelement mit Fräsungen für die Verlegung von Fußbodenheizungsrohren unter keramischen Oberflächen
- Montage- und Dämmelement in Einem
- Geringe Aufbauhöhen – ideal für Renovierungen
- Einfache und schnelle Verlegung
- Kein Estrichaufbau notwendig
- Kurze Trocknungszeiten bei der Renovierung
- Schnelle Aufheizung des Raums durch direkte Wärmeableitung in den keramischen Oberbelag
- Geeignet für Wasserheizung mit Rohrdurchmesser 16 mm
- Einfach zu bearbeiten für Anpassung an Raumsituation

Hinweis: LUX ELEMENTS®-FLOOR-WH F ist sowohl für den Einsatz auf Holzböden als auch auf mineralischen Untergründen wie z. B. Beton oder Estrich geeignet. FLOOR-WH F 30 muss dabei immer vollflächig verklebt, FLOOR-WH F 50 kann auch auf Batzen gesetzt werden (Batzenabstand \leq 200 mm). Bei Holzböden ist immer eine vollflächige Verklebung erforderlich!

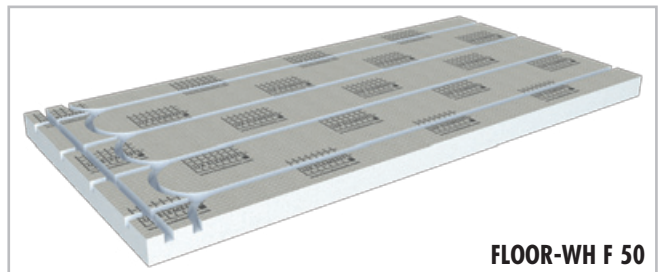
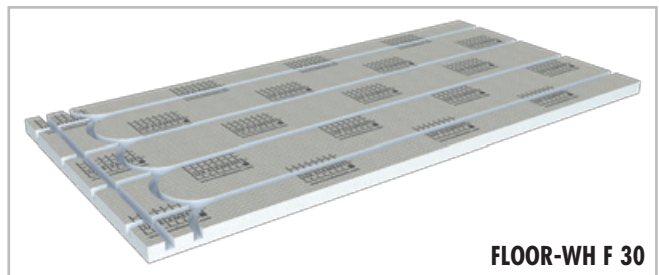
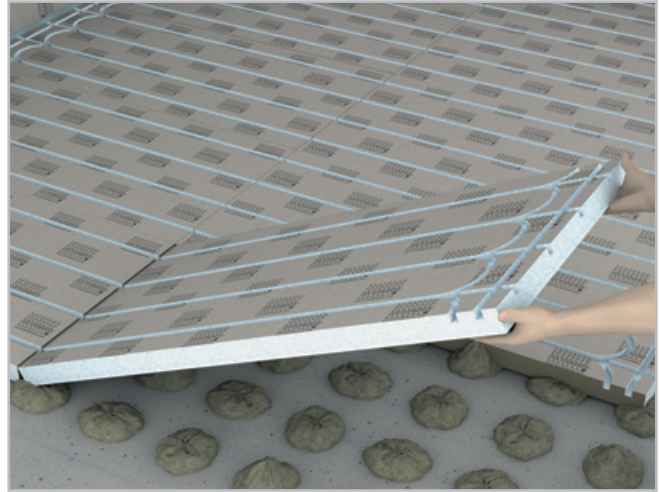

■ FLOOR-WH F

Maße in mm



FLOOR-WH F 30



FLOOR-WH F 50

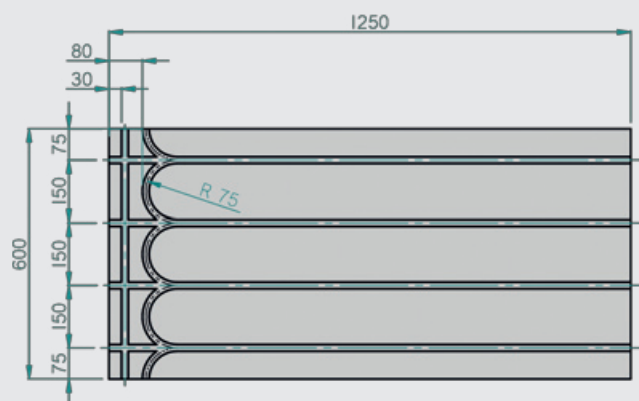

FLOOR-WH F 30/50

■ PRODUKTDATEN – LUX ELEMENTS®-FLOOR

Verpackungsdaten siehe S. 139

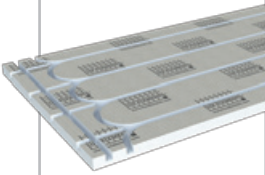
	ARTIKEL-NUMMER	ARTIKELBEZEICHNUNG / ARTIKELBESCHREIBUNG	ABMESSUNGEN LÄNGE x BREITE x DICKE	EINHEIT	PREIS / EINHEIT €
	LFLOOR1000	FLOOR-WH F 30 , Hartschaum-Trägerelement, mit Fräsungen für die Verlegung von Fußbodenheizungsrohren, Rohrdurchmesser 16 mm	1250 x 600 x 30 mm	m ²	64,50
	LFLOOR1001	FLOOR-WH F 50 , Hartschaum-Trägerelement, mit Fräsungen für die Verlegung von Fußbodenheizungsrohren, Rohrdurchmesser 16 mm	1250 x 600 x 50 mm	m ²	69,90



LUX ELEMENTS fertigt individuelle Maßanfertigungen für FLOOR.

Hierzu zählen vom Standardprogramm abweichende Maße, Dicken, Formen etc. Nähere Infos siehe Seite 5.



Weiterführende Informationen zu FLOOR siehe www.luxelements.com.

Datenblätter, Montageanleitungen, Prüfzeugnisse und zusätzliche Broschüren unter „Downloads“, Videos unter „Praxis“ und auf YouTube.

Befestigungssätze und Dübel

FIX

Befestigungssätze, -hilfen und Dübel im System mit LUX ELEMENTS® Hartschaum-Trägerelementen:

Kunststoff-Schlagdübel – FIX-KSD

- Für Befestigungen von LUX ELEMENTS® Hartschaum-Trägerelementen an der Wand in Innenbereich
- Mit 8 mm vorbohren
- Verankerungstiefe: 30–50 mm

Schlagdübel – FIX-FID

- Mit 8 mm vorbohren
- Verankerungstiefe: mindestens 50 mm
- Zu beachten: garantierte Befestigung nur bei festem Untergrund für das 50 mm lange Spreizteil

Spezial Schraubdübel – FIX-SD

- Für Verbindungen von LUX ELEMENTS® Hartschaum-Trägerelementen untereinander
- Bit Typ PH3/PH2/PR2
- Zu beachten: Niedrige Drehzahl, mittleres Drehmoment

Befestigungssatz aus Schraube und Scheibe – FIX-HS/-SB

- Für Montage auf Ständerwerk

Hartkunststoffeinlage – ADD PRO-MAK





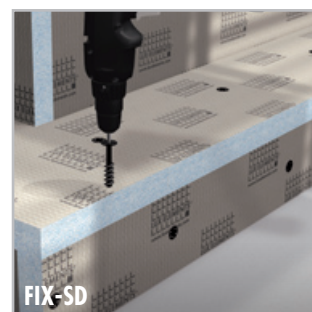
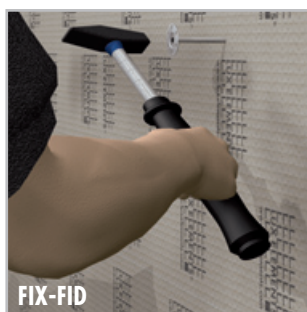
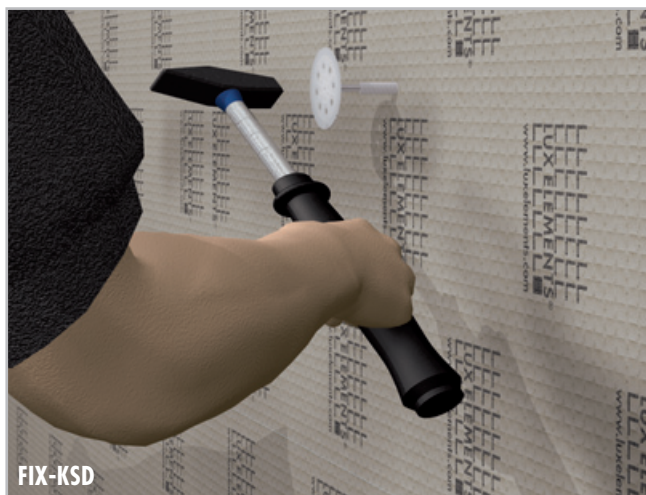



- Zum Verkleben auf Hartschaum, für die stabile Befestigung von z. B. Schlauchhalterung oder Beschlägen

→ **Produktdaten siehe LUX ELEMENTS Programm „Systeme für Wellness“**



■ PRODUKT- UND VERPACKUNGSDATEN – LUX ELEMENTS®-FIX

Online-Kalkulator siehe S. 7

	ARTIKEL-NUMMER	ARTIKELBEZEICHNUNG / ARTIKELBESCHREIBUNG	NENNFORMATE / ABMESSUNGEN	GEBINDE / VERPACKUNG	GEWICHT / GEBINDE	INHALT EINZEL-VERPACKUNG	EINHEIT	PREIS / EINHEIT €
	LFIXZ1034	FIX-KSD 50 , Kunststoff-Schlagdübel	50 mm lang	Beutel	0,25 kg	50 Stück	Stück	0,84
	LFIXZ1035	FIX-KSD 70 , Kunststoff-Schlagdübel	70 mm lang	Beutel	0,30 kg	50 Stück	Stück	0,89
	LFIXZ1036	FIX-KSD 90 , Kunststoff-Schlagdübel	90 mm lang	Beutel	0,40 kg	50 Stück	Stück	0,95
	LFIXZ2032	FIX-FID 80 , Schlagdübel	80 mm lang	Beutel	0,15 kg	10 Stück	Stück	0,95
	LFIXZ2101	FIX-FID 80 , Schlagdübel	80 mm lang	Beutel	0,70 kg	50 Stück	Stück	0,80
	LFIXZ1103	FIX-FID 110 , Schlagdübel	110 mm lang	Beutel	0,21 kg	10 Stück	Stück	0,98
	LFIXZ1102	FIX-FID 110 , Schlagdübel	110 mm lang	Beutel	1,10 kg	50 Stück	Stück	0,87
	LFIXZ1104	FIX-FID 140 , Schlagdübel	140 mm lang	Beutel	1,70 kg	50 Stück	Stück	1,04
	LFIXZ1110	FIX-SD 80 , Schraubdübel	80 mm lang	Beutel	0,06 kg	10 Stück	Stück	0,88
	LFIXZ1010	FIX-SD 80 , Schraubdübel	80 mm lang	Beutel	0,34 kg	50 Stück	Stück	0,78
	LFIXZ1130	FIX-SD 130 , Schraubdübel	130 mm lang	Beutel	0,12 kg	10 Stück	Stück	1,32
	LFIXZ1030	FIX-SD 130 , Schraubdübel	130 mm lang	Beutel	0,70 kg	50 Stück	Stück	1,20
	LFIXZ1111	FIX-HS 80S70 , Schraube mit Scheibe für Holzuntergrund	Schraube: 80 mm lang, Scheibe: \varnothing 70 mm	Beutel	1,36 kg	50 Sets	Set	1,12
	LFIXZ1112	FIX-SB 45S35 , Befestigungssatz aus Schraube und Scheibe	Schraube: 45 mm lang, Scheibe: \varnothing 35 mm	Beutel	0,34 kg	50 Sets	Set	0,66
	LFIXZ1113	FIX-SB 80S35 , Befestigungssatz aus Schraube und Scheibe	Schraube: 80 mm lang, Scheibe: \varnothing 35 mm	Beutel	0,70 kg	50 Sets	Set	0,96
	LFIXZ1033	FIX-S 35 , Scheibe, verzinkt	\varnothing 35 mm	Beutel	0,05 kg	10 Stück	Stück	0,66
	LFIXZ1114	FIX-S 35 , Scheibe, verzinkt	\varnothing 35 mm	Beutel	0,15 kg	50 Stück	Stück	0,61
	LFIXZ1115	FIX-S 70 , Scheibe, verzinkt	\varnothing 70 mm	Beutel	0,95 kg	50 Stück	Stück	0,62
	LFIXZ1025	FIX-S 60 , Scheibe, Edelstahl	\varnothing 60 mm	Beutel	0,50 kg	50 Stück	Stück	1,60



Weiterführende Informationen zu FIX siehe www.luxelements.com.

Datenblätter, Montageanleitungen, Prüfzeugnisse und zusätzliche Broschüren unter „Downloads“, Videos unter „Praxis“ und auf YouTube.

Klebstoffe **COL**

Klebstoffe und Grundierungen im System mit LUX ELEMENTS® Hartschaum-Trägerelementen:

Grundierung – COL-HSV

- Lösungsmittelfreier Dispersionsvoranstrich
- Z. B. für Holzuntergründe
- Zur Grundierung saugender Untergründe
- Als Haftvoranstrich für glatte und dichte Untergründe
- Als Feuchtigkeitsschutz für calciumsulfatgebundene Untergründe



Ansetzkleber – COL-AK

- Fertig vorgemischter Trockenmörtel
- Für das Ansetzen, Nivellieren und Verkleben von LUX ELEMENTS®-Hartschaum-Trägerelementen
- Standfest, schnelltrocknend, wasserfest
- Chromatarm gem. EU RL 2003/53/EG



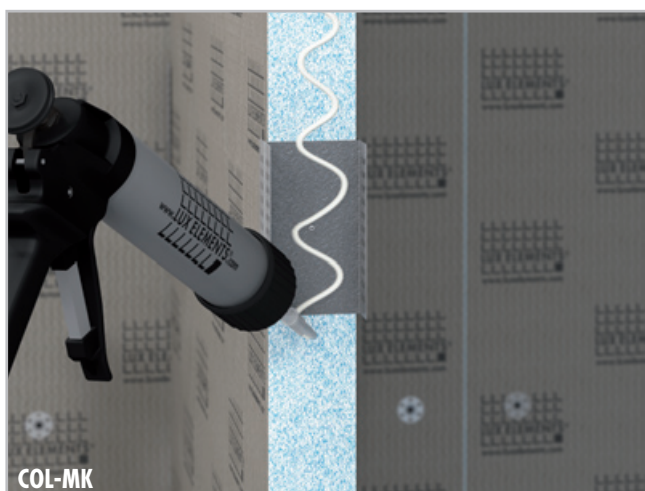

Montagekleber – COL-MK

- Feuchtigkeitserhärtender 1-komponentiger Klebstoff auf Basis silanterminierter Polymere
- Für die Verklebung von LUX ELEMENTS® Hartschaum-Trägerelementen untereinander als auch mit Holz, Holzwerkstoffen, verschiedenen Metallen, Stein und Keramik
- Festelastisch, d. h. für spannungsausgleichende Klebungen geeignet
- Haftet auch bei Wasserbelastung (kein Unterwasserbereich) mit abdichtender Funktion
- Haftet auf zahlreichen Untergründen



■ PRODUKT- UND VERPACKUNGSDATEN – LUX ELEMENTS®-COL

Online-Kalkulator siehe S. 7

	ARTIKEL-NUMMER	ARTIKELBEZEICHNUNG / ARTIKELBESCHREIBUNG	GEBINDE / VERPACKUNG	GEWICHT / GEBINDE	INHALT EINZEL-VERPACKUNG	INHALT SAMMEL-VERPACKUNG	EINHEIT	PREIS / EINHEIT €
	LCOLZ1012	COL-HSV, dispersionsfreie Grundierung	Flasche	1 kg	1 kg		Stück	19,05
	LCOLZ1014	COL-AK, Ansetzkleber	Beutel	5 kg	5 kg	4 x 5 kg	kg	3,31
	LCOLZ1001	COL-AK, Ansetzkleber	Sack	25 kg	25 kg		kg	2,86
	LCOLZ1101	COL-AK, Ansetzkleber	Europalette	1050 kg		42 x 25 kg	kg	2,73
	LCOLZ1030	COL-MK, Montagekleber	Kartusche	0,5 kg	290 ml		Stück	20,57
	LCOLZ1130	COL-MK, Montagekleber	Karton	6 kg		12 x 290 ml	Stück	16,65



Weiterführende Informationen zu COL siehe www.luxelements.com.

Datenblätter, Montageanleitungen, Prüfzeugnisse und zusätzliche Broschüren unter „Downloads“, Videos unter „Praxis“ und auf YouTube.



Dichtbänder und Dichtspachtel DRY

Dichtbänder, -folien und -spachtel zur Herstellung wasserdichter Untergründe im System mit LUX ELEMENTS®-Hartschaum-Trägerelementen:

Dichtband – DRY-DB

- Extrem dünnes, reißfestes, elastisches und diffusions-offenes Spezial-Vlies
- Für Anschluss-Abdichtungen in Verbindung mit Abdichtspachtel DRY-ASK, Dichtfolie DRY-DF oder Duschböden
- Für Wand- und Bodenanschlüsse, Innenecken, Außenecken

Dichtfolie – DRY-DF

- Extrem dünnes, reißfestes Spezial-Vlies
- Für flächige, alternative Abdichtungen am Boden oder an der Wand
- Anwendung in Verbindung mit Dichtband-DRY-DB und Abdichtspachtel DRY-ASK zur Vervollständigung der Abdichtung an Übergängen und Ecken

Dehnzonenmanschette – DRY-DBDZM

- Dehnzone in der Mitte für verschiedene Rohraußen-durchmesser
- Montage in Verbindung mit Abdichtspachtel DRY-ASK

Dichtband für ELEMENT-VK – DRY-DBV

- Mit abdichtenden, dampfbremsenden Eigenschaften
- Für Einsatz auf vlieskaschierter Bauplatte ELEMENT-VK (siehe Seite 16), z. B. Abdichten der Plattenstöße
- Auch als Innenecken DRY-DBVIE und Außenecke DRY-DBVAE

Schnittschutzband – DRY-SB

- Selbstklebendes, festkantig gewebtes Doppelgewebe-band mit schnitthemmender Wirkung
- Zum Schutz der Abdichtung bei der Erneuerung der dauerelastischen Wartungsfuge (z. B. Silikon)

Abdichtspachtel – DRY-ASK

- Einkomponentige, wasserundurchlässige, rissüberbrückende und flexible Dichtschlämme
- Für großflächige Abdichtung auf LUX ELEMENTS®-Hartschaum-Trägerelementen



■ PRODUKT- UND VERPACKUNGSDATEN – LUX ELEMENTS®-DRY

Online-Kalkulator siehe S. 7 · * normgerecht nach DIN 18534

	ARTIKEL-NUMMER	ARTIKELBEZEICHNUNG / ARTIKELBESCHREIBUNG	NENNFORMATE / ABMESSUNGEN	GEBINDE / VERPACKUNG	GEWICHT / GEBINDE	INHALT EINZEL-VERPACKUNG	EINHEIT	PREIS / EINHEIT €
	LDRYZ1151	DRY-DB* , Dichtband	100 mm	Rolle	0,15 kg	5 m	m	5,51
	LDRYZ2001	DRY-DB* , Dichtband	100 mm	Rolle	0,4 kg	10 m	m	5,30
	LDRYZ2002	DRY-DB* , Dichtband	100 mm	Rolle	2,0 kg	50 m	m	4,01
	LDRYZ2014	DRY-DF* , Dichtfolie	1000 mm	Rolle	4,2 kg	10 m	m	22,32
	LDRYZ2013	DRY-DF* , Dichtfolie	1000 mm	Rolle	10,7 kg	30 m	m	16,28
	LDRYZ2103	DRY-DBIE* , Dichtband für Innenecken		Beutel	0,045 kg	1 Stück	Stück	9,34
	LDRYZ2104	DRY-DBAE* , Dichtband für Außenecken		Beutel	0,045 kg	1 Stück	Stück	9,34
	LDRYZ2105.L	DRY-DBIE LINE L* , Dichtband für Innenecken, links, für TUB-LINE mit einseitigem Gefälle		Beutel	0,03 kg	1 Stück	Stück	11,05
	LDRYZ2105.R	DRY-DBIE LINE R* , Dichtband für Innenecken, rechts, für TUB-LINE mit einseitigem Gefälle		Beutel	0,03 kg	1 Stück	Stück	11,05
	LDRYZ2206	DRY-DBWM* , Dichtmanschette für Rohrdurchführungen	120/120 mm	Beutel	0,1 kg	4 Stück	Stück	6,28
	LDRYZ2215	DRY-DBDZM 120* , Dehnzonenmanschette	120/120/25/8 mm	Beutel	0,12 kg	1 Stück	Stück	12,65
	LDRYZ2216	DRY-DBDZM 150* , Dehnzonenmanschette	150/150/60/20 mm	Beutel	0,14 kg	1 Stück	Stück	16,07
	LDRYZ3002	DRY-DBV* , Dichtband für ELEMENT-VK	120 mm	Rolle	0,5 kg	10 m	m	5,30
	LDRYZ3001	DRY-DBV* , Dichtband für ELEMENT-VK	120 mm	Rolle	1,5 kg	30 m	m	4,01
	LDRYZ3101	DRY-DBVIE* , Dichtband für ELEMENT-VK, Innenecken		Beutel	0,043 kg	1 Stück	Stück	9,34
	LDRYZ3102	DRY-DBVAE* , Dichtband für ELEMENT-VK, Außenecken		Beutel	0,043 kg	1 Stück	Stück	9,34
	LDRYZ4001	DRY-SB , Schnitenschutzband	10 m	Rolle	0,4 kg	1 Stück	m	18,47
	LDRYZ1016	DRY-ASK* , Abdichtspachtel		Beutel	3,5 kg		kg	10,73
	LDRYZ1015	DRY-ASK* , Abdichtspachtel		Sack	15 kg		kg	8,90



Weiterführende Informationen zu DRY siehe www.luxelements.com.

Datenblätter, Montageanleitungen, Prüfzeugnisse und zusätzliche Broschüren unter „Downloads“, Videos unter „Praxis“ und auf YouTube.

Armierungsgewebe **ARM**

Armierungsgewebe im System mit LUX ELEMENTS®-
Hartschaum-Trägerelementen

Anwendungsbereiche:

- Plattenstöße
- Übergänge
- Flächen
- Ecken

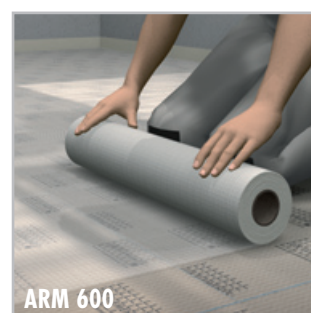
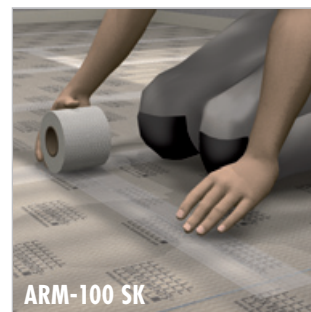
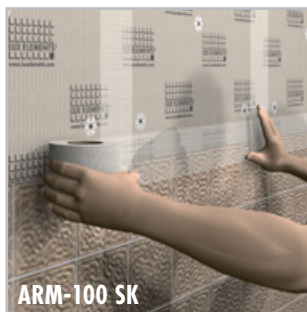

■ PRODUKT- UND VERPACKUNGSDATEN – LUX ELEMENTS®-ARM

Online-Kalkulator siehe S. 7

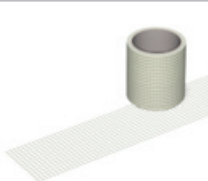
	ARTIKEL-NUMMER	ARTIKELBEZEICHNUNG / ARTIKELBESCHREIBUNG	NENNFORMATE / ABMESSUNGEN	GEBINDE / VERPACKUNG	GEWICHT / GEBINDE	INHALT EINZEL-VERPACKUNG	EINHEIT	PREIS / EINHEIT €
	LARMZ1006	ARM-100 SK, Armierung für Übergänge *	100 mm	Rolle	0,1 kg	10 m	m	1,29
	LARMZ1007	ARM-100 SK, Armierung für Übergänge *	100 mm	Rolle	0,2 kg	20 m	m	1,17
	LARMZ1001	ARM-100 SK, Armierung für Übergänge *	100 mm	Rolle	0,5 kg	90 m	m	0,90
	LARMZ1002	ARM-150 SK, Armierung für Ecken *	150 mm	Rolle	1,0 kg	50 m	m	1,29
	LARMZ1012	ARM-600, Armierung für Flächen	600 mm	Rolle	0,2 kg	2,5 m	m	3,08
	LARMZ1004	ARM-600, Armierung für Flächen	600 mm	Rolle	1,5 kg	20 m	m	2,07

* selbstklebende Ausführung



Weiterführende Informationen zu ARM siehe www.luxelements.com.

Datenblätter, Montageanleitungen, Prüfzeugnisse und zusätzliche Broschüren unter „Downloads“, Videos unter „Praxis“ und auf YouTube.

Montagehilfen **MONT**

Montagehilfen im System mit LUX ELEMENTS® Hartschaum-Trägerelementen:

MONT-UNI und -H

- Für die Verbindung von LUX ELEMENTS® Hartschaum-Trägerelementen miteinander
- Für die Montage an Wand oder Boden
- Für das Verlängern von Wänden

MONT-TOPFIX

- Für die Justierung von Badewannenverkleidungen (siehe TOP Seite 36)

MONT-TOPREV

- Für Revisionsöffnungen bei Badewannenverkleidungen (siehe TOP Seite 36)

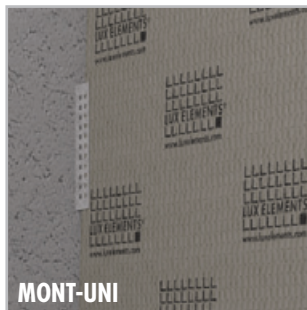

MONT-UNI



MONT-H



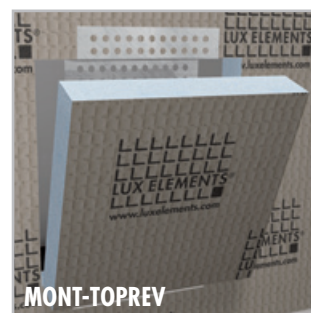

MONT-TOPFIX



MONT-TOPREV

■ PRODUKT- UND VERPACKUNGSDATEN – LUX ELEMENTS®-MONT

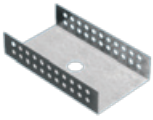
Online-Kalkulator siehe S. 7

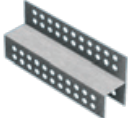
	ARTIKEL-NUMMER	ARTIKELBEZEICHNUNG / ARTIKELBESCHREIBUNG	GEBINDE / VERPACKUNG	GEWICHT / GEBINDE	INHALT EINZEL-VERPACKUNG	EINHEIT	PREIS / EINHEIT €
	LMONZ1117	MONT-UNI 50 , Montagehilfe in U-Form	Beutel	0,35 kg	4 Stück	Stück	4,69
	LMONZ1110	MONT-UNI 80 , Montagehilfe in U-Form	Beutel	0,42 kg	4 Stück	Stück	4,93
	LMONZ1108	MONT-H 50 , Montagehilfe zur Verbindung von zwei Elementen	Beutel	0,68 kg	4 Stück	Stück	9,43
	LMONZ1113	MONT-H 80 , Montagehilfe zur Verbindung von zwei Elementen	Beutel	0,92 kg	4 Stück	Stück	10,76
	LMONZ1015	MONT-TOPFIX , verstellbarer Fuß für Badewannenverkleidungen	Beutel	0,28 kg	6 Stück	Stück	5,47
	LMONZ1009	MONT-TOPREV , Montagehilfe für Revisionsöffnungen bei Badewannen bestehend aus 2 Teilen für oben und unten	Beutel	0,25 kg	1 Set	Set	11,92



Weiterführende Informationen zu MONT siehe www.luxelements.com.

Datenblätter, Montageanleitungen, Prüfzeugnisse und zusätzliche Broschüren unter „Downloads“, Videos unter „Praxis“ und auf YouTube.

LUX ELEMENTS – Systeme für Bad und Dusche

Badgestaltung

Hier finden Sie alle LUX ELEMENTS Produkte für die Gestaltung eines Bades als Ergänzung zum Badausbau (ab Seite 10). Ob Verkleidung für Installationen und Wannen oder separates Bauteil wie Waschtisch, Badewannenbausatz, Nische, Sitzbank, oder Trennwand: alle Produkte sind sowohl Gestaltungselement als auch Untergrund für Fliesen, Platten und Putze.



Badgestaltung – Inhalt



Installationsverkleidungen

Rohrverkleidungselemente – TEC-KA / TEC-U	32
Verkleidung von System-Vorwandinstallationen – TEC-VWD	32



Wannenverkleidungen

Wannenverkleidungen für rechteckige Standardwannen – TOP-TR	34
Demontierbare Whirlpoolverkleidung – TOP-WP	38



Waschtische

Waschtische – LAVADO-FLOAT	40
----------------------------------	----



Badewannenbausatz

Badewannenbausatz – RELAX-BW	42
------------------------------------	----



Nischen

Nischen – RELAX-NI	44
--------------------------	----



Sitzbänke

Sitzbänke – RELAX-BA	46
----------------------------	----



Duschtrennwand

Duschtrennwand – RELAX-TW	56
---------------------------------	----



Rohrverkleidungselemente

TEC-KA / TEC-U

- Verkleiden von Leitungen, Rohren, Unterzügen, Trägern, Balken oder Säulen
- Anwendung in Ecken oder auf geraden Flächen



Verkleidung von System-Vorwandinstallationen

TEC-VWD-PS

- Vorgefertigtes Element 1250 x 600 x 20 mm
- Mit 4 Bohrungen

TEC-VWD-E

- Element 1250 x 1200 x 20 mm
- Ohne Bohrungen
- Als Ergänzung zu VWD-PS / -P / -PV

TEC-VWD-P

- Vorgefertigtes Element 1250 x 1200 x 20 mm
- Mit 4 Bohrungen

TEC-VWD-PV

- Vorgefertigtes Element 1250 x 1200 x 20 mm
- Mit 4 Bohrungen
- Mit rückseitig eingebauter Verstärkungsplatte
- Geeignet für Oberbeläge ohne lastverteilende Funktion
- Durchgängige Oberfläche der Vorderseite



■ Verkleidung von System-Vorwandinstallationen



TEC-VWD-PS – 1250 x 600 x 20 mm

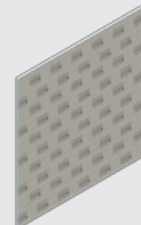

TEC-VWD-E – 1250 x 1200 x 20 mm

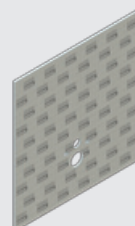

TEC-VWD-P – 1250 x 1200 x 20 mm

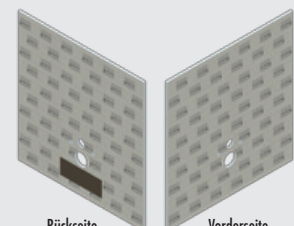





Rückseite Vorderseite
 TEC-VWD-PV – 1250 x 1200 x 20 mm

■ **PRODUKTDATEN – LUX ELEMENTS®-TEC**

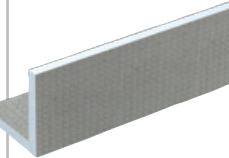
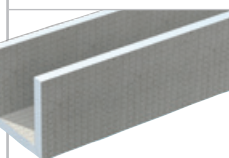
Verpackungsdaten siehe S. 139 · Online-Kalkulator siehe S. 7 · * normgerecht nach DIN 18534

ARTIKEL-NUMMER	ARTIKELBEZEICHNUNG / ARTIKELBESCHREIBUNG	ABMESSUNGEN a x b x LÄNGE x DICKE	EINHEIT	PREIS / EINHEIT €
				
				
TEC-KA BS		TEC-U BS		

Rohrverkleidungselemente		a x b x Länge x Dicke			
	LTECX1001	TEC-KA 15 BS* , winkelförmiges Rohrverkleidungselement, beidseitig beschichtet	150 x 150 x 2500 x 20 mm	Stück	45,79
	LTECX1002	TEC-KA 20 BS* , winkelförmiges Rohrverkleidungselement, beidseitig beschichtet	200 x 200 x 2500 x 20 mm	Stück	63,63
	LTECX1003	TEC-KA 30 BS* , winkelförmiges Rohrverkleidungselement, beidseitig beschichtet	300 x 300 x 2500 x 20 mm	Stück	77,91
	LTECX1004	TEC-KA 40 BS* , winkelförmiges Rohrverkleidungselement, beidseitig beschichtet	200 x 400 x 2500 x 20 mm	Stück	77,91
	LTECX1010	TEC-U 20 BS* , U-förmiges Rohrverkleidungselement, gerade, beidseitig beschichtet	200 x 200 x 2500 x 20 mm	Stück	98,87
Verkleidung von System-Vorwandinstallationen		Länge x Breite x Dicke			
	LTECX5003	TEC-VWD-PS , vorgefertigtes Element aus Hartschaum-Trägermaterial für die Verkleidung von System-Vorwandinstallationen mit 4 Bohrungen	1250 x 600 x 20 mm	Stück	62,14
	LTECX5004	TEC-VWD-E , Element aus Hartschaum-Trägermaterial für die Verkleidung von System-Vorwandinstallationen ohne Bohrungen	1250 x 1200 x 20 mm	Stück	74,51
	LTECX5002	TEC-VWD-P , vorgefertigtes Element aus Hartschaum-Trägermaterial für die Verkleidung von System-Vorwandinstallationen mit 4 Bohrungen	1250 x 1200 x 20 mm	Stück	77,37
	LTECX5005	TEC-VWD-PV , vorgefertigtes Element aus Hartschaum-Trägermaterial für die Verkleidung von System-Vorwandinstallationen mit 4 Bohrungen, mit rückseitig eingebauter Verstärkungsplatte	1250 x 1200 x 20 mm	Stück	94,25



LUX ELEMENTS fertigt individuelle Maßanfertigungen für TEC. Hierzu zählen vom Standardprogramm abweichende Maße, Dicken, Formen etc. Nähere Infos siehe Seite 5.



Weiterführende Informationen zu TEC siehe www.luxelements.com. Datenblätter, Montageanleitungen, Prüfzeugnisse und zusätzliche Broschüren unter „Downloads“, Videos unter „Praxis“ und auf YouTube.

Wannenverkleidungen für rechteckige Standardwannen **TOP-TR...**

- Verkleidungselemente für Standard-Wannen
- Drei Designvarianten: Verkleidungselemente für ...
 - glatte und bündige Wannenverkleidungen – TOP-TRS
 - Wannenverkleidungen mit Untertritt – TOP-TRU
 - Wannenverkleidungen mit Vorbau – TOP-TRV
- Inklusive MONT-TOPFIX für die Justierung von Badewannenverkleidungen
- Licht (für TOP-TRU), Revisionstechniken und Montage-Zubehör, siehe Seite 36



■ Einbausituationen

Für die drei Designvarianten ergeben sich folgende Einbausituationen:



Freistehend

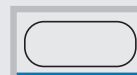

Nischeneinbau



Eckeinbau

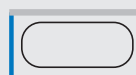

3-seitiger Einbau



Einbau mit Ablage

■ **PRODUKTDATEN – LUX ELEMENTS®-TOP**

Verpackungsdaten siehe S. 139 · Online-Kalkulator siehe S. 7 · * normgerecht nach DIN 18534

ARTIKEL-NUMMER	ARTIKELBEZEICHNUNG / ARTIKELBESCHREIBUNG	ABMESSUNGEN LÄNGE x BREITE x DICKE	EINHEIT	PREIS / EINHEIT €
----------------	--	------------------------------------	---------	-------------------

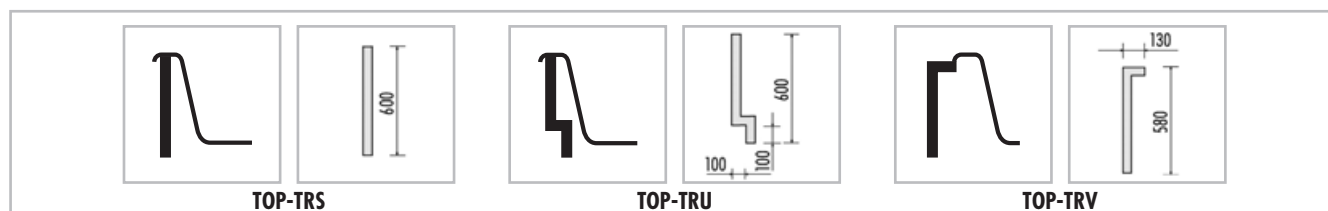

	LTOPE1002	TOP-TRS 1685 S , Wannerverkleidung für Wannen bis 1700 mm	1685 x 600 x 30 mm	Stück	67,50
	LTOPE1004	TOP-TRS 1785 S , Wannerverkleidung für Wannen bis 1800 mm	1785 x 600 x 30 mm	Stück	70,50
	LTOPE1054	TOP-TRS 1860 S , Wannerverkleidung für Wannen bis 1900 mm	1860 x 600 x 30 mm	Stück	79,50
	LTOPE1006	TOP-TRS 2100 S , Wannerverkleidung für Wannen bis 2100 mm oder für Wannen mit stirnseitiger Ablage	2100 x 600 x 30 mm	Stück	88,50
	LTOPE1010	TOP-TRS 800 S , Wannerverkleidung für Wannen-Kopfseite	800 x 600 x 30 mm	Stück	37,95
	LTOPE1055	TOP-TRS 900 S , Wannerverkleidung für Wannen-Kopfseite	900 x 600 x 30 mm	Stück	40,05
	LTOPE1017	TOP-TRU 2100 S , Wannerverkleidung mit Untertritt für Wannen bis 2100 mm oder für Wannen mit stirnseitiger Ablage	2100 x 600 x 30 mm	Stück	129,01
	LTOPE1021	TOP-TRU 900 S , Wannerverkleidung für Wannen-Kopfseite	900 x 600 x 30 mm	Stück	49,27
	LTOPE1023	TOP-TRV 2100 S , Wannerverkleidung mit Vorbau für Wannen bis 2100 mm	2100 x 580 x 30 mm	Stück	119,99
	LTOPE1029	TOP-TRV 900 li S , Wannerverkleidung mit Vorbau für linke Wannen-Kopfseite	900 x 580 x 30 mm	Stück	75,16
	LTOPE1031	TOP-TRV 900 re S , Wannerverkleidung mit Vorbau für rechte Wannen-Kopfseite	900 x 580 x 30 mm	Stück	75,16

Hinweis: Wannerverkleidungen für rechteckige Standardwannen werden nicht als Bausätze geliefert. Je nach Einbausituation sind bis zu 4 Elemente erforderlich.



LUX ELEMENTS fertigt individuelle Maßanfertigungen für TOP. Hierzu zählen vom Standardprogramm abweichende Maße, Dicken, Formen etc. Nähere Infos siehe Seite 5.



Weiterführende Informationen zu TOP siehe www.luxelements.com. Datenblätter, Montageanleitungen, Prüfzeugnisse und zusätzliche Broschüren unter „Downloads“, Videos unter „Praxis“ und auf YouTube.

Licht für Wannenverkleidungen TOP-TRU **TOP-TRU LI-WW 2100**

- Lichtschlauch Set, passend für TOP-TRU 2100 S



Revisionstechniken und Montagehilfen

TOP-REVR

- Auf Maß gefertigte Revisionsöffnung an Kopf- oder Längsseite bei Designvariante TRV
- Beliebige Größe, anpassbar an das Fliesenraster
- Schnelles Öffnen und Schließen durch Magnetverschluss

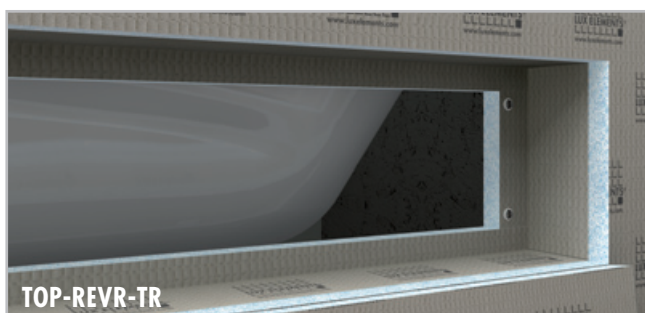

MONT-TOPREV

- Halteprofile zum Aufstecken für Revisionsöffnung in beliebiger Größe, anpassbar an das Fliesenraster
- Einfach, schnell und flexibel





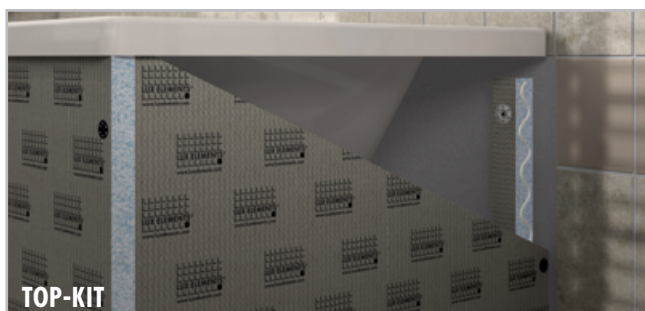

TOP-KIT

- Komplettes Montage-Zubehör für Wannenverkleidungen

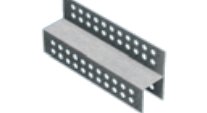

■ PRODUKTDATEN – LUX ELEMENTS®-TOP

Verpackungsdaten siehe S. 139 · Online-Kalkulator siehe S. 7

	ARTIKEL-NUMMER	ARTIKELBEZEICHNUNG / ARTIKELBESCHREIBUNG	EINHEIT	PREIS / EINHEIT €
	LTOPELL1017	TOP-TRU LI-WW 2100 , LED-Lichtschlauch warmweiß, Schutzart IP 67, 24 V, 5 m Zuleitung, passend für TOP-TRU 2100 S, inkl. Netzteil	Set	285,28
	LTOPE1051	TOP-REVR-TR , zurückversetzte, herausnehmbare Revisionsöffnung, integriert in Front oder Seitenwand, für alle Designvarianten der Modelle TRV, Maßanfertigung	Stück	221,80
	LMONZ1009	MONT-TOPREV , Montagehilfe für Revisionsöffnungen bei Badewannen, bestehend aus 2 Teilen für oben und unten	Set	11,92
	LTOPE1053	TOP-KIT , Montage-Set für Wannerverkleidung: 2 Anschläge aus Hartschaum-Trägerelement 350 x 50 x 50 mm, 4 Stück FIX-FID 110, 8 Stück FIX-SD 80, 1 Kartusche COL-MK	Kit	34,45



LUX ELEMENTS fertigt individuelle Maßanfertigungen für TOP.

Hierzu zählen vom Standardprogramm abweichende Maße, Dicken, Formen etc. Nähere Infos siehe Seite 5.



Weiterführende Informationen zu TOP siehe www.luxelements.com.

Datenblätter, Montageanleitungen, Prüfzeugnisse und zusätzliche Broschüren unter „Downloads“, Videos unter „Praxis“ und auf YouTube.

Demontierbare Whirlpoolverkleidung **TOP-WP...**

- Mit Untertritt und Vorbau
- Montage mittels Metall-Steckverbindung
- Bei runden Formen zusätzlicher Halt durch Magnete
- Ohne großen Aufwand demontierbar für Wartung und Reparatur
- Erhältlich als Maßanfertigung



■ Whirlpoolformen

(Alle Whirlpoolverkleidungen sind mit Untertritt und Vorbau ausgestattet)

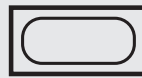

für rechteckige und gerade
Formen – TOP-WP G



für Viertelkreis-
Formen – TOP-WP V



für sechseckige
Formen – TOP-WP S



für ovale Formen –
TOP-WP O



für Trapez-Formen –
TOP-WP T

Podest für Eckenbau – TOP-WP P

- Passend für die Whirlpoolverkleidung TOP-WP S 1900
- Zum Ausgleich des Hohlraums hinter der Whirlpoolwanne
- Geeignet als Ablage

LED-Beleuchtung – TOP-WP LI

- LED-Lichtschlauch warmweiß
- Maßgefertigt für jede Whirlpoolverkleidung

Revisionsklappe – TOP-WP REV 300

- Lose geliefert, inkl. passender Fräsung in der Whirlpoolverkleidung

Montagehilfen – TOP-KIT-WP

- Komplettes Montage-Zubehör für Whirlpoolverkleidungen



■ PRODUKTDATEN – LUX ELEMENTS®-TOP

Verpackungsdaten auf Anfrage · Online-Kalkulator siehe S. 7 · * normgerecht nach DIN 18534

	ARTIKEL- NUMMER	ARTIKELBEZEICHNUNG / ARTIKELBESCHREIBUNG	ABMESSUNGEN LÄNGE x BREITE x DICKE	EINHEIT	PREIS / EINHEIT €
	TOP-WP , Whirlpoolverkleidung mit Untertritt, Vorbau und demontierbar				
	LTOPE11001	TOP-WP G 1900 , Whirlpoolverkleidung 1x Längsseite, für rechteckige und gerade Formen, Wannenlänge bis 1900 mm, Wannenbreite bis 900 mm	Maßanfertigung	Set	768,33
	LTOPE11002	TOP-WP G 1900/900 , Whirlpoolverkleidung 1x Kopf- und 1x Längsseite, für rechteckige und gerade Formen, Wannenlänge bis 1900 mm, Wannenbreite bis 900 mm	Maßanfertigung	Set	1.108,23
	LTOPE12001	TOP-WP V 1500 , Whirlpoolverkleidung 1x Viertelkreisseite, für Viertelkreis-Formen, Wannenlänge und -breite bis 1500 mm,	Maßanfertigung	Set	1.743,12
	LTOPE13001	TOP-WP S 1900 , Whirlpoolverkleidung 2x Kopf- und 1x Längsseite, für sechseckige Formen, Wannenlänge bis 1900 mm, Wannenbreite bis 900 mm	Maßanfertigung	Set	1.245,08
	LTOPE14001	TOP-WP O 1900/900 , Whirlpoolverkleidung 1x ovale Seite und 1x Längsseite, für ovale Formen, Wannenlänge bis 1900 mm, Wannenbreite bis 900 mm	Maßanfertigung	Set	1.776,71
	LTOPE15001	TOP-WP T 1900/900 , Whirlpoolverkleidung 1x Kopf- und 1x Längsseite, für Trapez-Formen, Wannenlänge bis 1900 mm, Wannenbreite bis 900 mm	Maßanfertigung	Set	1.124,46
	Podest für Eckenbau				
	LTOPE13002	TOP-WP P , Podest für Eckenbau, passend für die Whirlpoolverkleidung TOP-WP S 1900, zum Ausgleich des Hohlraums hinter der Whirlpoolwanne	Maßanfertigung	Set	421,44
	TOP-WP LI-WW , LED-Lichtschlauch warmweiß, Schutzart IP 67, 24 V, 5 m Zuleitung, inkl. Netzteil				
	LTOPE11011	TOP-WP LI-WW G 1900 , passend für Whirlpoolverkleidung TOP-WP G 1900	Maßanfertigung	Set	271,05
	LTOPE11012	TOP-WP LI-WW G 1900/900 , passend für Whirlpoolverkleidung TOP-WP G 1900/900	Maßanfertigung	Set	369,28
	LTOPE12011	TOP-WP LI-WW V 1500 , passend für Whirlpoolverkleidung TOP-WP V 1500	Maßanfertigung	Set	320,35
	LTOPE13011	TOP-WP LI-WW S 1900 , passend für Whirlpoolverkleidung TOP-WP S 1900	Maßanfertigung	Set	395,74
	LTOPE14011	TOP-WP LI-WW O 1900/900 , passend für Whirlpoolverkleidung TOP-WP O 1900/900	Maßanfertigung	Set	323,87
LTOPE15011	TOP-WP LI-WW T 1900/900 , passend für Whirlpoolverkleidung TOP-WP T 1900/900	Maßanfertigung	Set	353,27	
Revisionsklappe / Montage-Kit					
	LTOPE16000	TOP-WP REV 300 , Revisionsklappe, lose geliefert, inkl. passender Fräsung in der Whirlpoolverkleidung und Füllstücken für Belagsstärken von 2 oder 12 mm	300 x 300 mm	Zulage	176,42
	LTOPE10005	TOP-KIT WP , Montage-Kit für Whirlpoolverkleidung: 10 Stück FIX-FID 110, 20 Stück FIX-SD 80, 1 Kartusche COL-MK		Kit	39,83



LUX ELEMENTS fertigt individuelle Maßanfertigungen für TOP.
Hierzu zählen vom Standardprogramm abweichende Maße, Dicken, Formen etc. Nähere Infos siehe Seite 5.



Weiterführende Informationen zu TOP siehe www.luxelements.com.
Datenblätter, Montageanleitungen, Prüfzeugnisse und zusätzliche Broschüren unter „Downloads“, Videos unter „Praxis“ und auf YouTube.

Waschtische

LAVADO-FLOAT

- Stabile Aufhängung durch zwei Edelstahlkonsolen
- An den Seiten kürzbar
- Montage auf Mauer- als auch auf Ständerwerk möglich
- Bei Ablaufrinne: drehbare Rinnen-Abdeckung mit zwei Designmöglichkeiten
- Barrierefrei: Unterfahrbarer Waschplatz
- Als Standardformat oder Maßanfertigung
- Optional: Lichtschlauch, zur indirekten Beleuchtung der Längsseite unterhalb des Waschtischs, siehe Seite 41



■ Systembestandteile – LAVADO-FLOAT G

Edelstahlkonsole – 2 Stück, 450 mm lang

Waschtisch-Paneel – Hartschaum-Trägerelement, glatt

Montagekleber –
1 Kartusche COL-MK
290 ml (siehe S. 22)

■ Systembestandteile – LAVADO-FLOAT L

Rinnenabdeckung – gebürsteter Edelstahl, rückseitig befliesbar

Anfließhilfe – gebürsteter Edelstahl, zur sauberen Verfließen

Höhenadapter – lose beigelegt, abschneidbar

Füllstücke – für bündige Verfließen bis zum Rinnenrand

Edelstahlkonsole – 2 Stück, 450 mm lang

Ablaufrinne – mit Click-System, zur festen Verbindung mit separatem Ablaufstutzen

Waschtisch-Paneel – Hartschaum-Trägerelement, mit Mulde schräg

Ablaufadapter – anclipsbar, für Siphon 1 ¼"

Montagekleber –
1 Kartusche COL-MK
290 ml (siehe S. 22)

■ PRODUKTDATEN – LUX ELEMENTS®-LAVADO

Verpackungsdaten siehe S. 140

ARTIKEL-NUMMER	ARTIKELBEZEICHNUNG / ARTIKELBESCHREIBUNG	ABMESSUNGEN BREITE x TIEFE x HÖHE	EINHEIT	PREIS / EINHEIT €
----------------	--	-----------------------------------	---------	-------------------

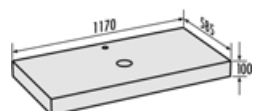

LAVADO-FLOAT G

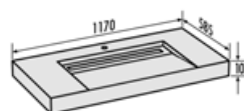

LAVADO-FLOAT L

Waschtisch glatt



LAVADO-FLOAT G , Waschtisch, glatt, ohne Mulde, inkl. 1 Kartusche COL-MK und Edelstahlkonsolen 450 mm lang				
LLAVE5001	LAVADO-FLOAT G , als Set für Einzelwaschplatz, inkl. 2 Edelstahlkonsolen 450 mm lang, Standardformat	1170 x 585 x 100 mm	Set	611,94
LLAVE5101	LAVADO-FLOAT ONE G , als Set für Einzelwaschplatz, inkl. 2 Edelstahlkonsolen 450 mm lang, Maßanfertigung	max. Breite 1500 mm, max. Tiefe 585 mm, Höhe 100 mm	Set	744,28
LLAVE5201	LAVADO-FLOAT TWO G , als Set für Doppelwaschplatz, inkl. 3 Edelstahlkonsolen 450 mm lang, Maßanfertigung	max. Breite 2400 mm, max. Tiefe 585 mm, Höhe 100 mm	Set	1.159,60

Waschtisch mit Ablaufrinne

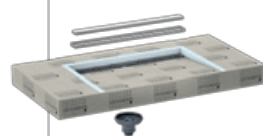

LAVADO-FLOAT L , Waschtisch, mit Mulde schräg, mit Ablaufrinne 70 x 650 mm, eingebaut in Hartschaum-Trägermaterial, mit Abdecksteg und Anfließhilfe aus Edelstahl gebürstet, Abdecksteg rückseitig befliesbar, höhenanpassbar durch Höhenadapter von 5 – 17 mm, inkl. Füllstücke für bündige Verfließung bis zum Rinnenrand, inkl. anclipsbarem Ablaufadapter für Siphon 1 ¼", inkl. 1 Kartusche COL-MK und Edelstahlkonsolen 450 mm lang				
LLAVE5005	LAVADO-FLOAT L , als Set für Einzelwaschplatz, inkl. 2 Edelstahlkonsolen 450 mm lang, Standardformat	1170 x 585 x 100 mm	Set	1.084,17
LLAVE5105	LAVADO-FLOAT ONE L , als Set für Einzelwaschplatz, inkl. 2 Edelstahlkonsolen 450 mm lang, Maßanfertigung	max. Breite 1500 mm, max. Tiefe 585 mm, Höhe 100 mm	Set	1.243,13
LLAVE5205	LAVADO-FLOAT TWO L , als Set für Doppelwaschplatz, inkl. 3 Edelstahlkonsolen 450 mm lang, Maßanfertigung	max. Breite 2400 mm, max. Tiefe 585 mm, Höhe 100 mm	Set	2.056,53

Licht



LAVADO-FLOAT LI-WW , LED-Lichtschlauch warmweiß, zur indirekten Beleuchtung der Längsseite unterhalb des Waschtischs, Schutzart IP 67, 24 V, 5 m Zuleitung, inkl. Netzteil				
LLAVE5011	LAVADO-FLOAT LI-WW 1170 , passend für LAVADO-FLOAT G und L, Standardformat	Länge 1100 mm	Set	235,52
LLAVE5111	LAVADO-FLOAT LI-WW ONE , passend für LAVADO-FLOAT ONE, Maßanfertigung	max. Länge 1430 mm	Set	258,23
LLAVE5211	LAVADO-FLOAT LI-WW TWO , passend für LAVADO-FLOAT TWO, Maßanfertigung	max. Länge 2330 mm	Set	358,89



LUX ELEMENTS fertigt individuelle Maßanfertigungen für LAVADO. Hierzu zählen vom Standardprogramm abweichende Maße, Dicken, Formen etc. Nähere Infos siehe Seite 5.



Weiterführende Informationen zu LAVADO siehe www.luxelements.com. Datenblätter, Montageanleitungen, Prüfzeugnisse und zusätzliche Broschüren unter „Downloads“, Videos unter „Praxis“ und auf YouTube.

Badewannenbausatz

RELAX-BW

- Bausatz für verfliesbare Badewanne
- Inklusive Ablauf und Überlaufgarnitur
- Zwei Größenabstufungen
- Optionale Einbauelemente z. B. als Kopfstütze



■ Einbauelemente

Die Einbauelemente in den Designvarianten „Kopfstütze“ und „Dreieck“ können auf einer oder beiden Seiten eingebaut werden:

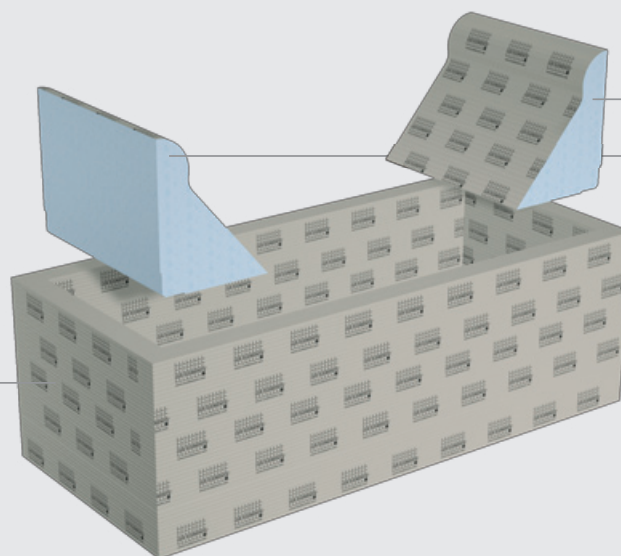



oder

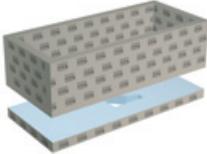
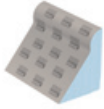
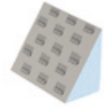

■ PRODUKTDATEN – LUX ELEMENTS®-RELAX-BW

Verpackungsdaten auf Anfrage

	ARTIKEL-NUMMER	ARTIKELBEZEICHNUNG / ARTIKELBESCHREIBUNG	ABMESSUNGEN LÄNGE x BREITE x HÖHE	EINHEIT	PREIS / EINHEIT €
	LREL3001	RELAX-BW 1800–2000, Badewannenbausatz, verfliesbar, inkl. Ablauf- und Überlaufgarnitur und Unterbauelement	1800–2000 x 800 x 600 mm	Stück	2.414,90
	LREL3002	RELAX-BW 2001–2200, Badewannenbausatz, verfliesbar, inkl. Ablauf- und Überlaufgarnitur und Unterbauelement	2001–2200 x 800 x 600 mm	Stück	2.592,78
	LREL3101	RELAX-BW EK, Badewannen-Einbauelement, für beide Wannenseiten geeignet, Design „Kopfstütze“	357 x 630 x 455 mm	Stück	222,29
	LREL3102	RELAX-BW ED, Badewannen-Einbauelement, für beide Wannenseiten geeignet, Design „Dreieck“	300 x 630 x 455 mm	Stück	167,16
	LREL3901	RELAX-KIT BW, Montage-Kit für RELAX-BW: 22 kg DRY-ASK (1 x 15 kg + 2 x 3,5 kg), 10 m DRY-DB, 4 Stück DRY-DBIE, 2 Kartuschen COL-MK, 10 m ARM-100 SK, 25 kg COL-AK		Kit	421,67



LUX ELEMENTS fertigt individuelle Maßanfertigungen für RELAX.

Hierzu zählen vom Standardprogramm abweichende Maße, Dicken, Formen etc. Nähere Infos siehe Seite 5.

 Weiterführende Informationen zu RELAX siehe www.luxelements.com.

Datenblätter, Montageanleitungen, Prüfzeugnisse und zusätzliche Broschüren unter „Downloads“, Videos unter „Praxis“ und auf YouTube.



Nischen

RELAX-NI

- Vorgefertigte Nischen mit oder ohne Einlegeböden
- Platzsparende Ablagemöglichkeit in Dusche und Bad
- Design und Funktion in einem Produkt
- Wasserfest und schimmelresistent
- Verschiedene Größen
- Einbau senkrecht oder waagrecht
- Optimal kombinierbar mit Bauplatte ELEMENT
- Passende, optionale Lichttechnik, siehe Seite 45





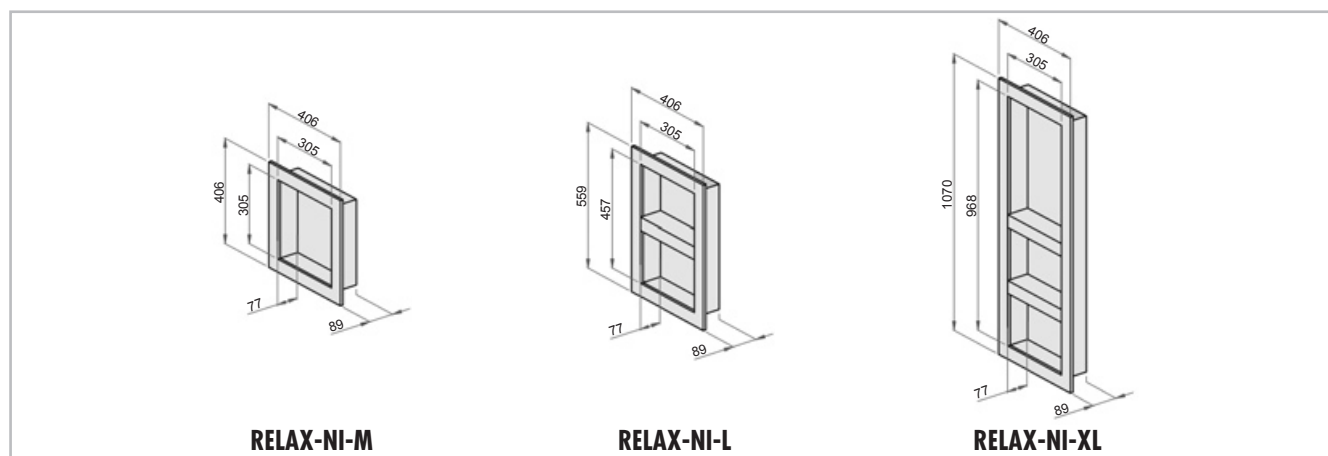

■ PRODUKTDATEN – LUX ELEMENTS®-RELAX-NI

Verpackungsdaten siehe S. 140 · * normgerecht nach DIN 18534

ARTIKEL-NUMMER	ARTIKELBEZEICHNUNG / ARTIKELBESCHREIBUNG	ABMESSUNGEN LÄNGE x BREITE x HÖHE	EINHEIT	PREIS / EINHEIT €
----------------	--	-----------------------------------	---------	-------------------



	LREL8201	RELAX-NI-M* , vorgefertigte Nischen aus Hartschaum-Trägermaterial	406 x 406 x 89 mm	Stück	100,94
	LREL8202	RELAX-NI-L* , vorgefertigte Nischen aus Hartschaum-Trägermaterial, inkl. 1 Boden, lose beigelegt	559 x 406 x 89 mm	Stück	114,04
	LREL8203	RELAX-NI-XL* , vorgefertigte Nischen aus Hartschaum-Trägermaterial, inkl. 2 Böden, lose beigelegt	1070 x 406 x 89 mm	Stück	170,22
	RELAX-NI LI-WW , LED-Lichtschlauch warmweiß, Schutzart IP 67, 24 V, 5 m Zuleitung, inkl. Netzteil				
	LREL8211	RELAX-NI LI-WW 300 , passend für RELAX-NI-M, L und XL (Einbau Nische senkrecht)	Länge 300 mm	Set	164,32
	LREL8212	RELAX-NI LI-WW 450 , passend für RELAX-NI-L (Einbau Nische waagerecht)	Länge 450 mm	Set	174,99
	LREL8213	RELAX-NI LI-WW 950 , passend für RELAX-NI-XL (Einbau Nische waagerecht)	Länge 950 mm	Set	210,57



LUX ELEMENTS fertigt individuelle Maßanfertigungen für RELAX. Hierzu zählen vom Standardprogramm abweichende Maße, Dicken, Formen etc. Nähere Infos siehe Seite 5.



Weiterführende Informationen zu RELAX siehe www.luxelements.com. Datenblätter, Montageanleitungen, Prüfzeugnisse und zusätzliche Broschüren unter „Downloads“, Videos unter „Praxis“ und auf YouTube.

Sitzbänke RELAX-BA

- Vorgefertigte Sitzbänke für Bad und Duschbereich als Bausatz
- Für den Einsatz vor der Wand
- Drei Bankformen zur Auswahl: **SOLO**, **SHAPE** und **SIZE**
- Drei Längen, passend für Duschen als Badewannenersatz TUB-BOL (ab Seite 58)
- Optional erhältlich (siehe Seite 50):
 - Rückenlehne in zwei Designvarianten
 - werkseitig eingebaute Sitzflächenheizung
 - Lichtschlauch für Bankform **SHAPE** und **SIZE**

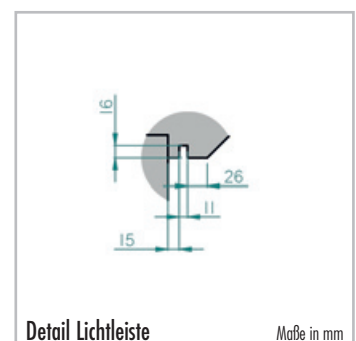
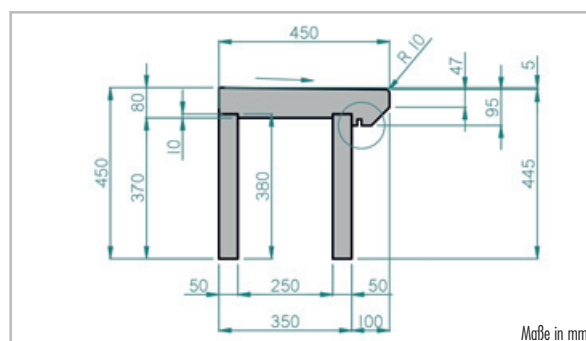
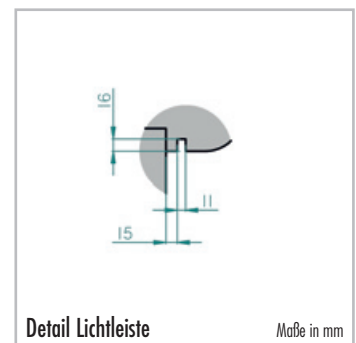
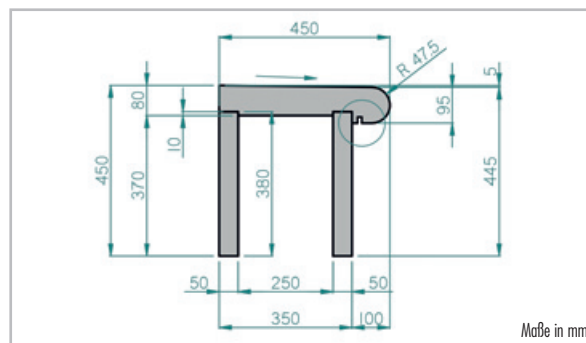
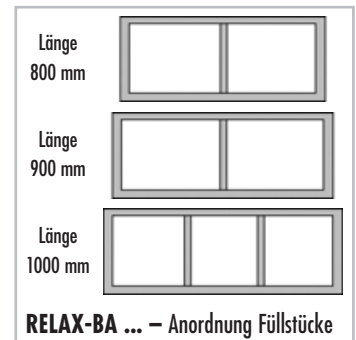
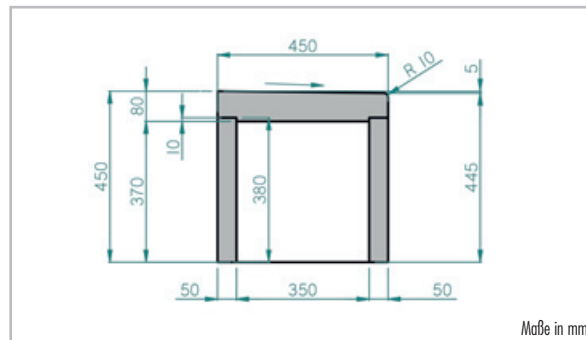

■ PRODUKTDATEN – LUX ELEMENTS®-RELAX-BA

Verpackungsdaten siehe S. 140

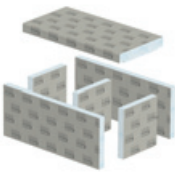
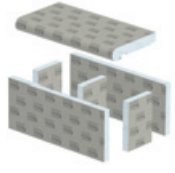
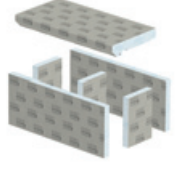
	ARTIKEL-NUMMER	ARTIKELBEZEICHNUNG / ARTIKELBESCHREIBUNG	ABMESSUNGEN LÄNGE x BREITE x HÖHE	EINHEIT	PREIS / EINHEIT €
Bankform SOLO					
	LREL8500	RELAX-BA SOLO 800, Bankform SOLO, gerade, 800 mm lang, als Bausatz	800 x 450 x 450 mm	Set	322,00
	LREL8501	RELAX-BA SOLO 900, Bankform SOLO, gerade, 900 mm lang, als Bausatz	900 x 450 x 450 mm	Set	358,20
	LREL8502	RELAX-BA SOLO 1000, Bankform SOLO, gerade, 1000 mm lang, als Bausatz	1000 x 450 x 450 mm	Set	398,00
Bankform SHAPE					
	LREL8503	RELAX-BA SHAPE 800, Bankform SHAPE, gerade, 800 mm lang, als Bausatz	800 x 450 x 450 mm	Set	322,00
	LREL8504	RELAX-BA SHAPE 900, Bankform SHAPE, gerade, 900 mm lang, als Bausatz	900 x 450 x 450 mm	Set	358,20
	LREL8505	RELAX-BA SHAPE 1000, Bankform SHAPE, gerade, 1000 mm lang, als Bausatz	1000 x 450 x 450 mm	Set	398,00
Bankform SIZE					
	LREL8506	RELAX-BA SIZE 800, Bankform SIZE, gerade, 800 mm lang, als Bausatz	800 x 450 x 450 mm	Set	322,00
	LREL8507	RELAX-BA SIZE 900, Bankform SIZE, gerade, 900 mm lang, als Bausatz	900 x 450 x 450 mm	Set	358,20
	LREL8508	RELAX-BA SIZE 1000, Bankform SIZE, gerade, 1000 mm lang, als Bausatz	1000 x 450 x 450 mm	Set	398,00



LUX ELEMENTS fertigt individuelle Maßanfertigungen für RELAX.

Hierzu zählen vom Standardprogramm abweichende Maße, Dicken, Formen etc. Nähere Infos siehe Seite 5.



Weiterführende Informationen zu RELAX siehe www.luxelements.com.

Datenblätter, Montageanleitungen, Prüfzeugnisse und zusätzliche Broschüren unter „Downloads“, Videos unter „Praxis“ und auf YouTube.

Sitzbänke

RELAX-BA-CO FLOAT

- Vorgefertigte Sitzbänke für Bad und Duschbereiche
- Für den Einsatz in Ecken
- Zwei Größen zur Auswahl
- Schwebendes Design
- Inklusive Montage-Zubehör

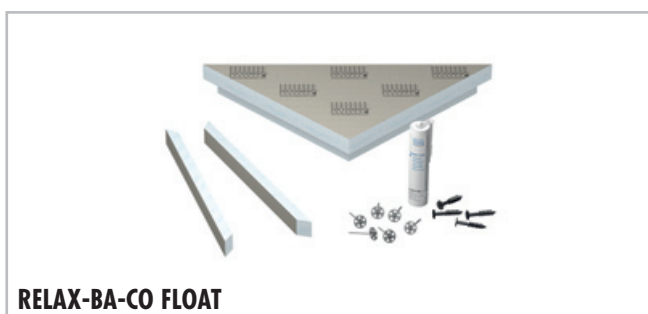
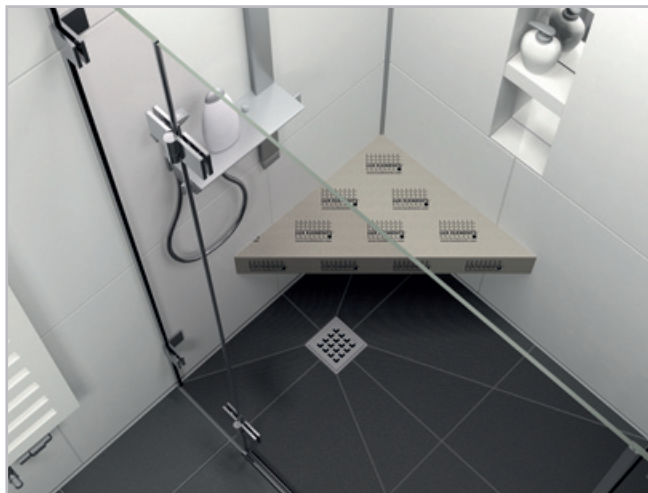

RELAX-BA-CO FLOAT

Sitzbänke

RELAX-BA FLOAT

- Vorgefertigte Sitzbänke für Bad und Duschbereiche
- Für den Einsatz in einer Nische
- Drei Längen zur Auswahl
- Schwebendes Design
- Inklusive Montage-Zubehör
- Optional mit werkseitig eingebauter Sitzflächenheizung (siehe Seite 50)

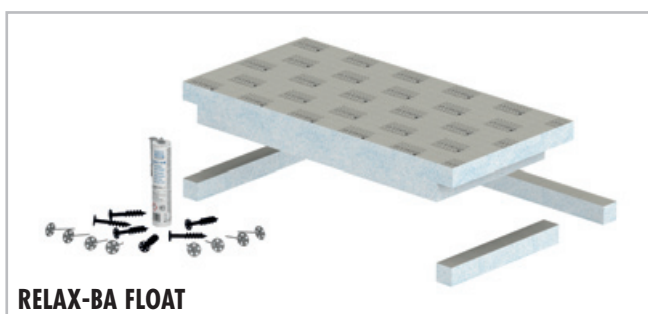

RELAX-BA FLOAT

■ PRODUKTDATEN – LUX ELEMENTS®-RELAX-BA

Verpackungsdaten siehe S. 140

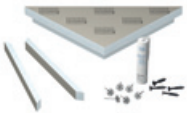
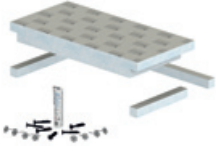
	ARTIKEL-NUMMER	ARTIKELBEZEICHNUNG / ARTIKELBESCHREIBUNG	ABMESSUNGEN LÄNGE x BREITE x HÖHE	EINHEIT	PREIS / EINHEIT €
Bankform CORNER FLOAT					
	LREL8001	RELAX-BA-CO FLOAT S , Bankform CORNER FLOAT S, schwebend, inkl. Montage-Kit bestehend aus: 6 Stück FIX-SB 80S35, 4 Stück FIX-SD 80, 1 Kartusche COL-MK	610 x 430 x 100 mm	Set	83,91
	LREL8002	RELAX-BA-CO FLOAT L , Bankform CORNER FLOAT L, schwebend, inkl. Montage-Kit bestehend aus: 6 Stück FIX-SB 80S35, 4 Stück FIX-SD 80, 1 Kartusche COL-MK	849 x 600 x 100 mm	Set	114,06
Bankform FLOAT					
	LREL8509	RELAX-BA FLOAT 800 , Bankform FLOAT, schwebend, als Bausatz, inkl. Montage-Kit bestehend aus: 8 Stück FIX-SB 80S35, 6 Stück FIX-SD 80, 1 Kartusche COL-MK	800 x 450 x 100 mm	Set	138,50
	LREL8510	RELAX-BA FLOAT 900 , Bankform FLOAT, schwebend, als Bausatz, inkl. Montage-Kit bestehend aus: 8 Stück FIX-SB 80S35, 6 Stück FIX-SD 80, 1 Kartusche COL-MK	900 x 450 x 100 mm	Set	140,70
	LREL8511	RELAX-BA FLOAT 1000 , Bankform FLOAT, schwebend, als Bausatz, inkl. Montage-Kit bestehend aus: 8 Stück FIX-SB 80S35, 6 Stück FIX-SD 80, 1 Kartusche COL-MK	1000 x 450 x 100 mm	Set	168,30



LUX ELEMENTS fertigt individuelle Maßanfertigungen für RELAX.

Hierzu zählen vom Standardprogramm abweichende Maße, Dicken, Formen etc. Nähere Infos siehe Seite 5.

Weiterführende Informationen zu RELAX siehe www.luxelements.com.

Datenblätter, Montageanleitungen, Prüfzeugnisse und zusätzliche Broschüren unter „Downloads“, Videos unter „Praxis“ und auf YouTube.

Rückenlehnen RELAX-BA-L

- Rückenlehne, 2-teilig, in zwei Designvarianten:
 - mit abgerundeter Fläche: **RELAX-BA-L R**
 - mit ebener Fläche: **RELAX-BA-L E**
- Passend für die Bankform **SOLO**, **SHAPE** und **SIZE** (siehe Seite 46)

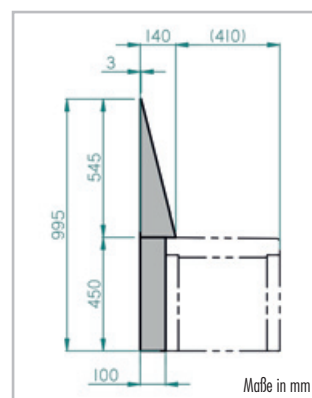
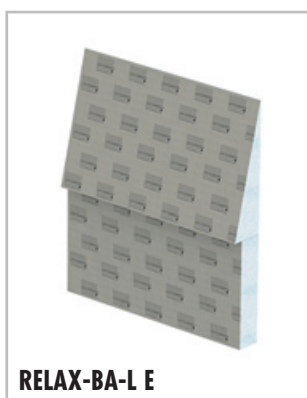
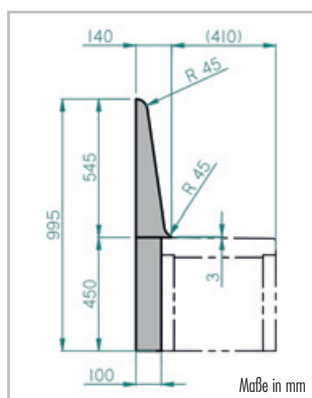

Heizung RELAX-BA HE-E / HE-E L

- Werkseitig eingebaute Heizmatte als
 - Sitzflächenheizung, für die Bankform **SOLO**, **SHAPE**, **SIZE** und **FLOAT**
 - Rückenlehnenheizung, für die Rückenlehnen **BA-L R** und **BA-L E**
- Inklusive elektronischem Temperaturregler mit Zeitsteuerung (nicht feuchtraumgeeignet, Schutzart IP 30)

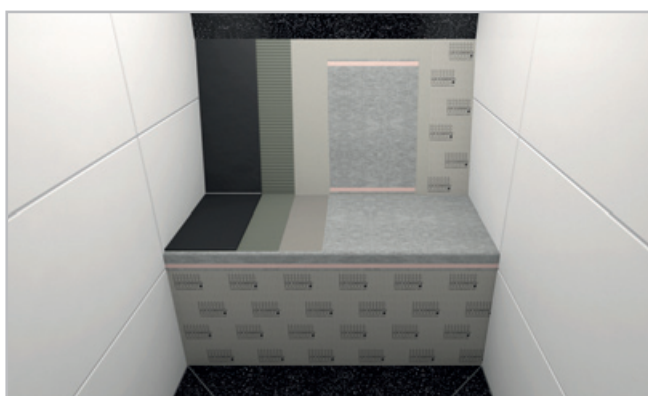



Licht RELAX-BA-LI L-WW

- LED-Lichtschlauch, warmweiß
- Passend für Bankform **SHAPE** und **SIZE**
- 24 V, Schutzart IP 67
- Inklusive Netzteil

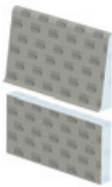
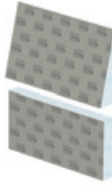

■ PRODUKTDATEN – LUX ELEMENTS®-RELAX-BA

Verpackungsdaten siehe S. 140

	ARTIKEL-NUMMER	ARTIKELBEZEICHNUNG / ARTIKELBESCHREIBUNG	ABMESSUNGEN LÄNGE x BREITE x HÖHE	EINHEIT	PREIS / EINHEIT €
Rückenlehnen					
	LREL8550	RELAX-BA-L R 800 , Rückenlehne, 2-teilig, mit abgerundeter Fläche, 800 mm lang, passend für die Bankform SOLO, SHAPE und SIZE	800 x 450 x 100 mm, 800 x 545 x 140 mm	Set	168,35
	LREL8551	RELAX-BA-L R 900 , Rückenlehne, 2-teilig, mit abgerundeter Fläche, 900 mm lang, passend für die Bankform SOLO, SHAPE und SIZE	900 x 450 x 100 mm, 900 x 545 x 140 mm	Set	201,30
	LREL8552	RELAX-BA-L R 1000 , Rückenlehne, 2-teilig, mit abgerundeter Fläche, 1000 mm lang, passend für die Bankform SOLO, SHAPE und SIZE	1000 x 450 x 100 mm, 1000 x 545 x 140 mm	Set	212,35
	LREL8553	RELAX-BA-L E 800 , Rückenlehne, 2-teilig, mit ebener Fläche, 800 mm lang, passend für die Bankform SOLO, SHAPE und SIZE	800 x 450 x 100 mm, 800 x 545 x 140 mm	Set	168,35
	LREL8554	RELAX-BA-L E 900 , Rückenlehne, 2-teilig, mit ebener Fläche, 900 mm lang, passend für die Bankform SOLO, SHAPE und SIZE	900 x 450 x 100 mm, 900 x 545 x 140 mm	Set	201,30
	LREL8555	RELAX-BA-L E 1000 , Rückenlehne, 2-teilig, mit ebener Fläche, 1000 mm lang, passend für die Bankform SOLO, SHAPE und SIZE	1000 x 450 x 100 mm, 1000 x 545 x 140 mm	Set	212,35
Heizung					
	LREL8580	RELAX-BA HE-E , Sitzflächenheizung, werkseitig eingebaute Heizmatte (162 W/m ² , 36 V) mit Temperaturfühler, für die Bankform SOLO, SHAPE, SIZE und FLOAT, inkl. elektronischen Temperaturregler mit Zeitsteuerung (12 A, 230 V AC) für Elektro-Heizungsset, inkl. Transformator		Zulage	875,00
	LREL8581	RELAX-BA HE-E L , Rückenlehnenheizung, werkseitig eingebaute Heizmatte (162 W/m ² , 36 V) mit Temperaturfühler, für die Rückenlehne RELAX-BA-L R und E, inkl. elektronischen Temperaturregler mit Zeitsteuerung (12 A, 230 V AC) für Elektro-Heizungsset, inkl. Transformator		Zulage	875,00
Licht					
	LREL8590	RELAX-BA-LI L-WW 800 , LED-Lichtschlauch warmweiß, passend vorkonfektioniert für die Bankform SHAPE und SIZE, Länge 800 mm, Schutzart IP 67, 24 V, 5 m Zuleitung, inkl. Netzteil		Set	201,00
	LREL8591	RELAX-BA-LI L-WW 900 , LED-Lichtschlauch warmweiß, passend vorkonfektioniert für die Bankform SHAPE und SIZE, Länge 900 mm, Schutzart IP 67, 24 V, 5 m Zuleitung, inkl. Netzteil		Set	208,10
	LREL8592	RELAX-BA-LI L-WW 1000 , LED-Lichtschlauch warmweiß, passend vorkonfektioniert für die Bankform SHAPE und SIZE, Länge 1000 mm, Schutzart IP 67, 24 V, 5 m Zuleitung, inkl. Netzteil		Set	229,50



LUX ELEMENTS fertigt individuelle Maßanfertigungen für RELAX.

Hierzu zählen vom Standardprogramm abweichende Maße, Dicken, Formen etc. Nähere Infos siehe Seite 5.

Weiterführende Informationen zu RELAX siehe www.luxelements.com.

Datenblätter, Montageanleitungen, Prüfzeugnisse und zusätzliche Broschüren unter „Downloads“, Videos unter „Praxis“ und auf YouTube.

Sitzbänke

RELAX-BA CUT

- Vorgefertigte Sitzbänke für Bad, Wellness- und Duschbereiche als Bausatz
- Für den Einsatz vor der Wand
- Zwei Designvarianten:
 - gerundet **RELAX-BA CUT-R**
 - eckig **RELAX-BA CUT-E**
- Zwei Montagevarianten: mit und ohne Überhang für Lichtleiste
- Einfacher Zuschnitt zur Anpassung an Raumsituation
- Optional mit Rückenlehne in zwei Designvarianten (siehe Seite 54)
- Optional mit werkseitig eingebauter Sitzflächenheizung oder Licht (siehe LUX ELEMENTS Programm „Systeme für Wellness“)

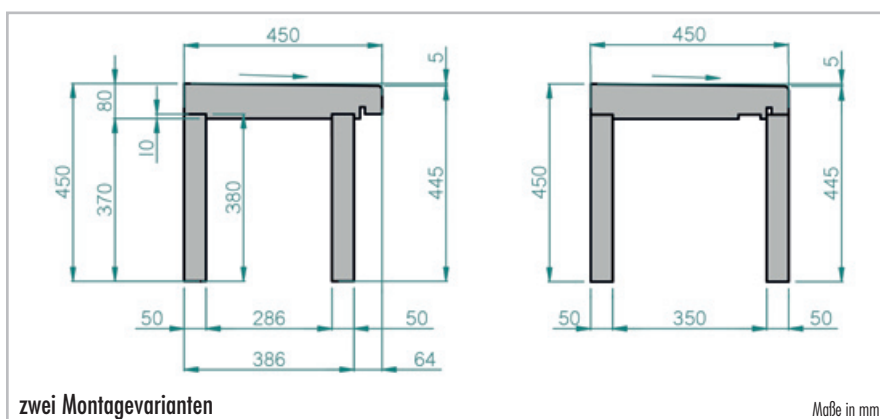
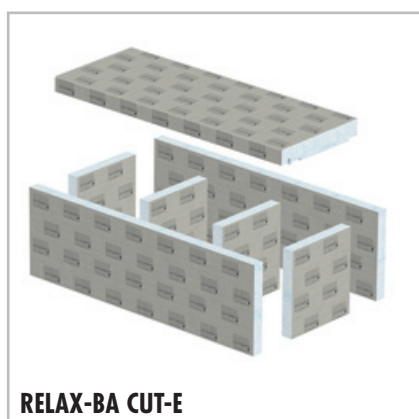
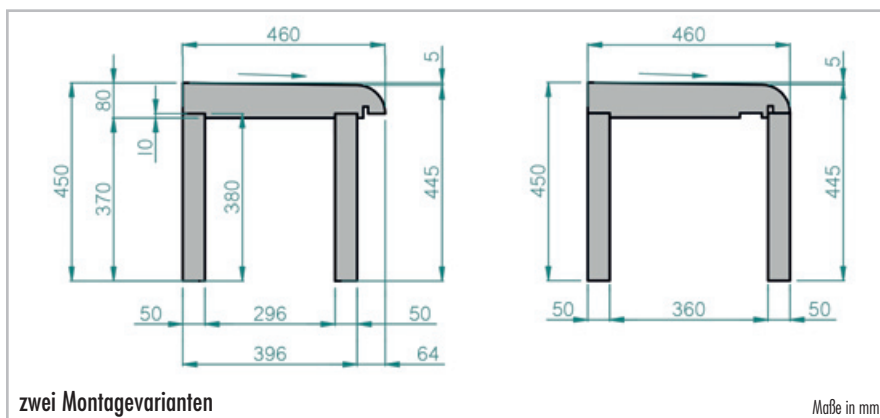
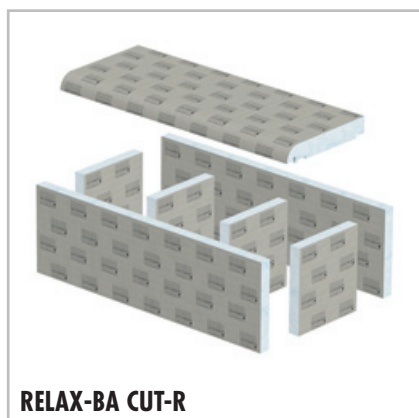
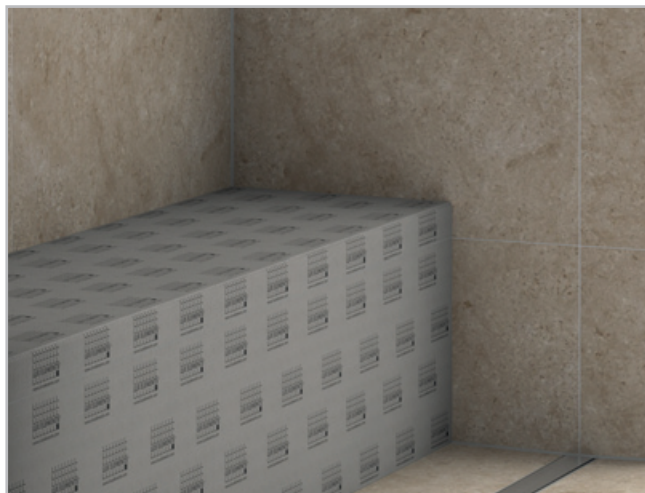

■ PRODUKTDATEN – LUX ELEMENTS®-RELAX-BA

Verpackungsdaten siehe S. 140

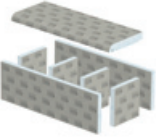
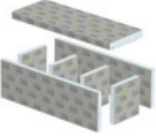
	ARTIKEL- NUMMER	ARTIKELBEZEICHNUNG / ARTIKELBESCHREIBUNG	ABMESSUNGEN LÄNGE x BREITE x HÖHE	EINHEIT	PREIS / EINHEIT €
	LREL8512	RELAX-BA CUT-R 1200 , Bankform CUT-R, gerade, 1200 mm lang, als Bausatz	1200 x 460 x 450 mm	Set	421,80
	LREL8513	RELAX-BA CUT-E 1200 , Bankform CUT-E, gerade, 1200 mm lang, als Bausatz	1200 x 450 x 450 mm	Set	421,80



LUX ELEMENTS fertigt individuelle Maßanfertigungen für RELAX.

Hierzu zählen vom Standardprogramm abweichende Maße, Dicken, Formen etc. Nähere Infos siehe Seite 5.

Weiterführende Informationen zu RELAX siehe www.luxelements.com.

Datenblätter, Montageanleitungen, Prüfzeugnisse und zusätzliche Broschüren unter „Downloads“, Videos unter „Praxis“ und auf YouTube.

Rückenlehnen RELAX-BA-L

- Rückenlehne, 2-teilig, in zwei Designvarianten:
 - mit abgerundeter Fläche: RELAX-BA-L R
 - mit ebener Fläche: RELAX-BA-L E
- Passend für die Bankform CUT (siehe Seite 52)



RELAX-BA-L R 1200



RELAX-BA-L E 1200

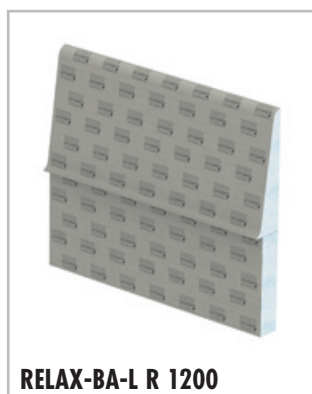

RELAX-BA-L R 1200

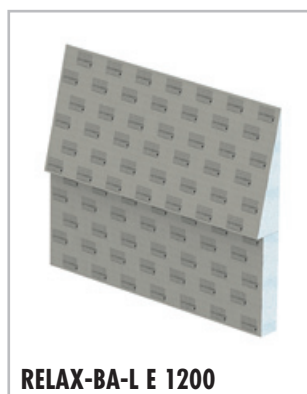
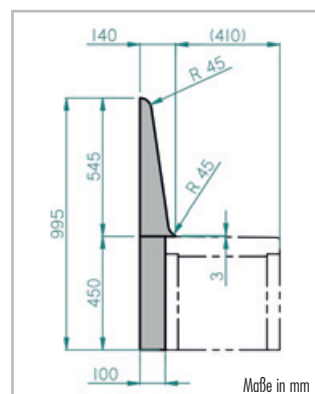

RELAX-BA-L E 1200

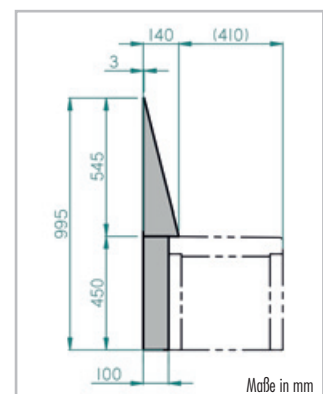

■ PRODUKTDATEN – LUX ELEMENTS®-RELAX-BA

Verpackungsdaten siehe S. 140

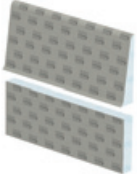
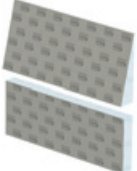
	ARTIKEL- NUMMER	ARTIKELBEZEICHNUNG / ARTIKELBESCHREIBUNG	ABMESSUNGEN LÄNGE x BREITE x HÖHE	EINHEIT	PREIS / EINHEIT €
	LREL8556	RELAX-BA-L R 1200 , Rückenlehne, 2-teilig, mit abgerundeter Fläche, 1200 mm lang, passend für die Bankform CUT	1200 x 450 x 100 mm 1200 x 545 x 140 mm	Set	231,70
	LREL8557	RELAX-BA-L E 1200 , Rückenlehne, 2-teilig, mit ebener Fläche, 1200 mm lang, passend für die Bankform CUT	1200 x 450 x 100 mm 1200 x 545 x 140 mm	Set	231,70



LUX ELEMENTS fertigt individuelle Maßanfertigungen für RELAX.

Hierzu zählen vom Standardprogramm abweichende Maße, Dicken, Formen etc. Nähere Infos siehe Seite 5.



Weiterführende Informationen zu RELAX siehe www.luxelements.com.

Datenblätter, Montageanleitungen, Prüfzeugnisse und zusätzliche Broschüren unter „Downloads“, Videos unter „Praxis“ und auf YouTube.



Duschtrennwand

RELAX-TW

- Vorgefertigte Duschtrennwandelemente in zwei Größen:
 - TW 900: 2500 mm hoch, 900 mm breit
 - TW 1200: 2500 mm hoch, 1200 mm breit
- Individuelle Nischenfräsung möglich
- Optional inklusive werkseitig eingebauter Elektroheizung (Thermostatregler in verschiedenen Varianten siehe LUX ELEMENTS Programm „Systeme für Wellness“)



Hartkunststoffeinlage – ADD PRO-MAK

- Zum Verkleben auf Hartschaum, für die stabile Befestigungen von z. B. Schlauchhalterung oder Beschlägen
- **Produktdaten siehe LUX ELEMENTS Programm „Systeme für Wellness“**



■ **PRODUKTDATEN – LUX ELEMENTS®-RELAX-TW**

Verpackungsdaten siehe S. 141 · * normgerecht nach DIN 18534

	ARTIKEL-NUMMER	ARTIKELBEZEICHNUNG / ARTIKELBESCHREIBUNG	ABMESSUNGEN HÖHE x BREITE x DICKE	EINHEIT	PREIS / EINHEIT €
	LREL9000	RELAX-TW 900* , Duschtrennwandelement, vorgefertigt aus Hartschaum-Trägermaterial	2500 x 900 x 100 mm	Stück	438,36
	LREL9001	RELAX-TW 1200* , Duschtrennwandelement, vorgefertigt aus Hartschaum-Trägermaterial	2500 x 1200 x 100 mm	Stück	570,39
	LREL9002	RELAX-TW NI , individuelle Nischenfräsung (90 mm tief) in RELAX-TW 900 oder 1200 (maximale Größe: 1200 x 540 mm)	Maßanfertigung	Stück	125,45
	LREL9003	RELAX-TW EH , Elektroheizung für RELAX-TW, werkseitig eingebaute Heizmatte (280 W/m ² , 230 V) inkl. Temperaturfühler, individuell auf Maß als Zulage		Set	auf Anfrage
	LREL9011	RELAX-TW LI-WW , LED-Lichtschlauch warmweiß, Schutzart IP 67, 24 V, 5 m Zuleitung, passend für RELAX-TW NI (Maßanfertigung), inkl. Netzteil	max. Länge 500 mm	Set	183,27



LUX ELEMENTS fertigt individuelle Maßanfertigungen für RELAX. Hierzu zählen vom Standardprogramm abweichende Maße, Dicken, Formen etc. Nähere Infos siehe Seite 5.



Weiterführende Informationen zu RELAX und DECO siehe www.luxelements.com. Datenblätter, Montageanleitungen, Prüfzeugnisse und zusätzliche Broschüren unter „Downloads“, Videos unter „Praxis“ und auf YouTube.

LUX ELEMENTS – Systeme für Bad und Dusche

Duschen

Hier finden Sie ein umfangreiches Sortiment an Systemen für die Erstellung von bodengleichen Duschen auf Rohfußböden oder bei Holzkonstruktionen zuzüglich Entwässerungstechnik und Zubehör. Die Produkte für Rohfußböden gliedern sich nach den Einbausituationen „in Estrich“, „Duschböden mit integrierter Ablauftechnik“ und „Duschböden mit separater Ablauftechnik“.

Mehr Infos und Übersicht über die Standardprodukte, siehe Seite 60/61.



LUX ELEMENTS
GmbH & Co. KG
P-AB/20802/05-2008

Kiwa GmbH
Niederlassung
TBU Greven



ETA-13/0238
LUX ELEMENTS®
WATERTIGHT SOLUTION
COMPONENT 3.2/8
www.luxelements.com
0799-CPR-130 - Nr. LEWS2013



Duschen – Inhalt



Systeme auf Rohfußboden – in Estrich

Allgemeine Informationen	62–63
Übersicht Standardformate	64–65

Punktentwässerung

Duschablaufelement, Ablauftechnik integriert – TUB-COMBI MQ SET 300	66
Duschablaufelement, Ablauftechnik separat – TUB-MQ-SET 300	66

Linientwässerung

Bodenablauffrinnen, Ablauftechnik integriert – TUB-LINE COMBI RT	68
Bodenablauffrinnen, Ablauftechnik integriert, mit verlängertem Abdecksteg – TUB-LINE COMBI V RT	70
Bodenablauffrinnen, Ablauftechnik separat – TUB-LINE RT, Gefälle- und Unterbauelemente	72
Bodenablauffrinnen, Ablauftechnik separat, mit verlängertem Abdecksteg – TUB-LINE V RT, Gefälle- und Unterbauelemente	74



Systeme auf Rohfußboden – Ablauftechnik integriert

Allgemeine Informationen	76–77
Übersicht Standardformate	78–79

Punktentwässerung

Bodengleiche extraflache Duschböden, Ablauftechnik integriert – TUB-COMBI-S	80
Bodengleiche extraflache Duschböden für den Ersatz von Badewannen, Ablauftechnik integriert – TUB-COMBI-S BOL	82
Bodengleiche Duschböden mit integrierter Ablaufpumpe – TUB-PUMP	84

Linientwässerung

Bodengleiche extraflache Duschböden, Ablauftechnik integriert – TUB-LINE COMBI	86
--	----



Systeme auf Rohfußboden – Ablauftechnik separat

Allgemeine Informationen	88–89
Übersicht Standardformate	90–91

Punktentwässerung

Bodengleiche Duschböden, Ablauftechnik separat – TUB-EQ/-MQ/-ER/-MR	92
Bodengleiche Duschböden, Ablauftechnik separat, für den Ersatz von Badewannen – TUB-BOL	96
Bodengleiche Duschböden, Ablauftechnik separat, inklusive Oberflächenelement – TUB-FINISH	98

Linientwässerung

Bodengleiche Duschböden, Ablauftechnik separat, TUB-LINE	100
Bodengleiche Duschböden für den Ersatz von Badewannen, Ablauftechnik separat – TUB-LINE BOL	106
Bodengleiche Duschböden, Ablauftechnik separat, mit verlängertem Abdecksteg – TUB-LINE V	108
Bodengleiche Duschböden für den Ersatz von Badewannen, Ablauftechnik separat, mit verlängertem Abdecksteg – TUB-LINE BOL V	110
Bodengleiche Duschböden, Ablauftechnik separat, inklusive Oberflächenelement – TUB-LINE FINISH	112
Unterbauelemente für TUB und TUB-LINE – TUB-U	114



Systeme bei Holzkonstruktionen

Allgemeine Informationen	116–117
Übersicht Standardformate	118–119

Punktentwässerung

Bodengleiche Duschböden, Ablauftechnik separat, für den Einsatz in und auf Holzkonstruktionen – TUB-H	120
Bodengleiche Duschböden für den Ersatz von Badewannen, Ablauftechnik separat, für den Einsatz in und auf Holzkonstruktionen – TUB-H BOL ...	124

Linientwässerung

Bodengleiche Duschböden, Ablauftechnik separat, für den Einsatz in und auf Holzkonstruktionen – TUB-LINE H	126
Bodengleiche Duschböden für den Ersatz von Badewannen, Ablauftechnik separat, für den Einsatz in und auf Holzkonstruktionen – TUB-LINE H BOL ...	128



Ablauftechnik und Zubehör

Bodenablaufsysteme und Zubehör TUB	130
Bodenablaufsysteme und Zubehör TUB-LINE	134
Montagezubehör für TUB und TUB-LINE – TUB-KIT	136

Übersicht nach Einbausituationen

■ Systeme auf Rohfußboden – in Estrich



... Ablauftechnik integriert oder separat

ab Seite 62

■ Systeme auf Rohfußboden – Ablauftechnik integriert



... inklusive Sonderlösung für fehlendes Freigefälle

ab Seite 76

■ Systeme auf Rohfußboden – Ablauftechnik separat



... inklusive Sonderlösung für fugenlose Oberfläche

ab Seite 88

■ Systeme bei Holzkonstruktionen – Ablauftechnik separat



ab Seite 116

■ Ablauftechnik und Zubehör



... für alle Systeme

ab Seite 130

Duschablafelement mit Punktentwässerung

LUX ELEMENTS®-TUB-MQ-SET ... / LUX ELEMENTS®-TUB-COMBI MQ SET ...

Bodenablaufrippen mit Linienentwässerung und Gefälle- und Unterbauelemente

LUX ELEMENTS®-TUB-LINE (V) RT ... / LUX ELEMENTS®-TUB-LINE COMBI (V) RT ... / LUX ELEMENTS®-TUB-LINE (COMBI) GK ...

Duschböden mit Punktentwässerung

LUX ELEMENTS®-TUB-COMBI ... / LUX ELEMENTS®-TUB-PUMP ...

Duschböden mit Linienentwässerung

LUX ELEMENTS®-TUB-LINE COMBI ...

Duschböden mit Punktentwässerung

LUX ELEMENTS®-TUB ... / LUX ELEMENTS®-TUB-FINISH ...

Duschböden mit Linienentwässerung

LUX ELEMENTS®-TUB-LINE ... / LUX ELEMENTS®-TUB-LINE FINISH ...

Unterbauelemente

LUX ELEMENTS®-TUB-U

Duschböden mit Punktentwässerung

LUX ELEMENTS®-TUB-H ...

Duschböden mit Linienentwässerung

LUX ELEMENTS®-TUB-LINE H ...

Ablauftechnik und Zubehör für Punktentwässerung

LUX ELEMENTS®-TUB ...

Ablauftechnik und Zubehör für Linienentwässerung

LUX ELEMENTS®-TUB-LINE ...

Montagezubehör

LUX ELEMENTS®-TUB-KIT ...

■ Systeme auf Rohfußboden – in Estrich

LUX ELEMENTS® Duschablaufelemente (Punktentwässerung) und **Bodenablaufrippen** (Linientwässerung) mit integrierter oder separater Ablauftechnik für den Einbau auf Rohfußboden, in Estrich – fertig zum Verfliesen!

■ Eigenschaften, allgemein

	TUB-COMBI MQ SET 300	TUB-MQ-SET 300	TUB-LINE COMBI ... RT	TUB-LINE ... RT
Für barrierefreies Bauen	■	■	■	■
Höhenverstellbares Ablaufsystem	Seite 130	Seite 130	Seite 63	Seite 63
Bodenablauf-Aufnahmerahmen, werkseitig eingebaut	■	■	–	–
Bodenablaufrinne, werkseitig eingebaut	–	–	■	■
Integrierte Ablauftechnik	■	–	■	–
Separate Ablauftechnik	–	■	–	■
Lose Dichtmanschette, normgerecht nach DIN 18534	■	■	■	■
Zweite Entwässerungsebene	■	■	■	■
Click-System, zur Befestigung des Ablaufstutzens	–	■	–	■
Abgestimmtes Montagezubehör	ab Seite 136	ab Seite 136	ab Seite 136	ab Seite 136

■ Aufbauprinzip, integrierte Ablauftechnik

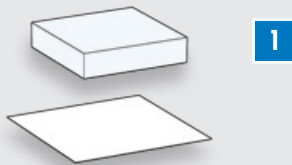

- 1** Kombination aus **Duschablaufelement** oder **Bodenablaufrinne** und waagrecht **Bodenablauf-Stutzen** (DN 50), je nach Entwässerungsart (Punkt- oder Linientwässerung) quadratisch oder rechteckig
- Details Punktentwässerung + Linientwässerung: Seite 63

■ Aufbauprinzip, separate Ablauftechnik

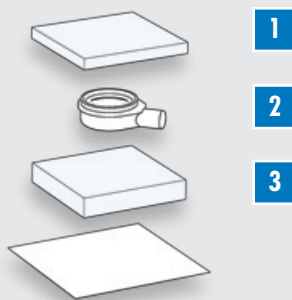

- 1** **Duschablaufelement** oder **Bodenablaufrinne** – je nach Entwässerungsart (Punkt- oder Linientwässerung) quadratisch oder rechteckig, integriertes Bodenablaufsystem mit separater Ablauftechnik
- Details Punktentwässerung + Linientwässerung: Seite 63
- 2** **Ablaufstutzen** – je nach Anforderung senkrecht (DN 40 oder DN 50) oder waagrecht (DN 50) frei wählbar, einfache, schnelle und sichere Montage mittels Click-System, ohne Kleben oder Schrauben
- Details: ab Seite 130 (Punktentwässerung)
- Details: Seite 134 (Linientwässerung)
- 3** **Unterbauelement** – je nach Einbausituation zur optimalen Höhenanpassung

■ Aufbauhöhen

Maße in mm, ohne Kleberschichten und Fliesen.

Integrierte Ablauftechnik

TUB-COMBI MQ SET 300

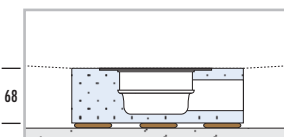

TUB-LINE COMBI (V) RT ...

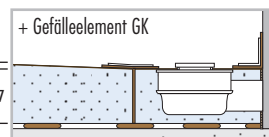

Separate Ablauftechnik

TUB-MQ-SET 300

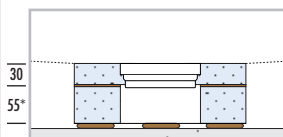

TUB-LINE (V) RT ...

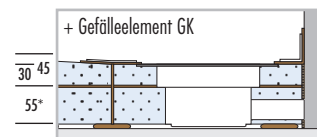

* Unterbauelement verwendbar je nach Einbausituation

■ Eigenschaften, Punktentwässerung

Roste/Rostaufnahmen – Kompatibel mit allen LUX ELEMENTS®-TUB-RA...-Varianten, Standard und Design – siehe Seite 131

Designvarianten – Grundform: quadratisch, **Ablaufposition:** Mitte



TUB-COMBI MQ SET 300



TUB-MQ-SET 300

■ Eigenschaften, Linientwässerung

Abdecksteg/Rinne – **Abmessungen:** 70 x 650 mm, 70 x 750 mm oder 70 x 850 mm, abhängig von Größe des Hartschaum-Trägerelements

Besonderheiten: drehbarer Abdecksteg für zwei Designvarianten (Edelstahl gebürstet und rückseitig befließbar), Anfließhilfe für sauberes Verfliesen, Höhe anpassbar durch Höhenadapter von 5 – 17 mm, mit Geruchverschluss



Designvarianten – Grundform: rechteckig



TUB-LINE RT 900/200 (650)



TUB-LINE RT 900/200 (750)



TUB-LINE RT 1200/200 (850)



TUB-LINE COMBI RT 900 (650)



TUB-LINE COMBI RT 900 (750)



TUB-LINE COMBI RT 1200 (850)

Verlängerter Abdecksteg V – **Abmessungen:** 70 x 1000 / 1200 / 1800 mm abhängig von der Größe des Hartschaum-Trägerelements

Besonderheiten: Edelstahl gebürstet (nicht drehbar), ablängbar (Zubehör zur stufenlosen Anpassung der Edelstahlkomponenten inklusive), Anfließhilfe für sauberes Verfliesen, Höhe anpassbar durch Höhenadapter von 5 – 17 mm, mit Geruchverschluss



Designvarianten – Grundform: rechteckig

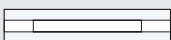

TUB-LINE V RT 1000/200 (650)

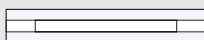

TUB-LINE V RT 1200/200 (850)

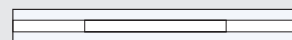

TUB-LINE V RT 1800/200 (850)

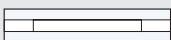

TUB-LINE COMBI V RT 1000 (650)

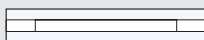

TUB-LINE COMBI V RT 1200 (850)

ÜBERSICHT STANDARDFORMATE / DUSCHABLAUFELEMENTE

		SEITENMASS
		300 mm
SEITENMASS	300 mm	<p>TUB-COMBI MQ SET (S. 67)</p> <p>TUB-MQ-SET (S. 67)</p>

ÜBERSICHT STANDARDFORMATE / BODENABLAUFRINNEN + GEFÄLLEELEMENTE + UNTERBAUELEMENTE

		SEITENMASS KURZE SEITE			
		200 mm	900 mm	1000 mm	1200 mm
SEITENMASS LANGE SEITE	900 mm	TUB-LINE COMBI RT 900 (650) (S. 69) TUB-LINE COMBI RT 900 (750) (S. 69) TUB-LINE RT 900/200 (650) (S. 73) TUB-LINE RT 900/200 (750) (S. 73)			
	1000 mm	TUB-LINE COMBI V RT 1000 (650) (S. 71) TUB-LINE V RT 1000/200 (650) (S. 75)		TUB-LINE COMBI GK Q1 (S. 69/71) TUB-LINE GK Q1 (S. 73/75)	
	1200 mm	TUB-LINE COMBI RT 1200 (S. 69) TUB-LINE COMBI V RT 1200 (850) (S. 71) TUB-LINE RT 1200/200 (850) (S. 73) TUB-LINE V RT 1200/200 (850) (S. 75)	TUB-LINE COMBI GK R1 (S. 69) TUB-LINE GK R1 (S. 73) TUB-UR (S. 73)		TUB-LINE COMBI GK Q1 (S. 69/71) TUB-LINE GK Q1 (S. 73/75) TUB-UQ (S. 73/75)
	1800 mm	TUB-LINE V RT 1800/200 (850) (S. 75)		TUB-LINE GK R1 (S. 75) TUB-UBOL (S. 75)	

Duschablauelement mit integrierter Ablauftechnik

TUB-COMBI MQ SET 300

- Für Installation in Estrichböden mit Gefälle
- Kombination aus Duschablauelement und waagrechtem Bodenablauf-Stutzen (DN 50)
- Inklusive loser Dichtmanschette
- Extraflache Duschbodenhöhe: 68 mm
- Für barrierefreies Bauen
- Zweite Entwässerungsebene
- Abflaufleistung 1,0 l/s (höher als normativ gefordert)
- Vielseitige Auswahl bei der Rostaufnahme (inklusive Standard- oder Designrost)



■ Aufbauhöhe TUB-COMBI MQ SET 300

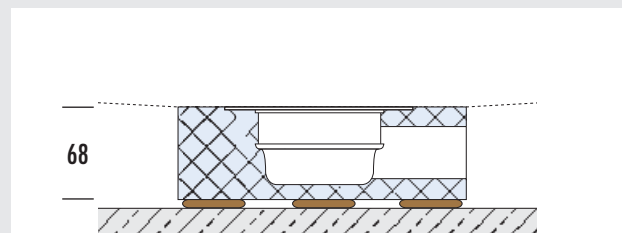

Hinweis: Maße in mm. Maße ohne Kleberschichten und Fliesen.

Duschablauelement mit separater Ablauftechnik

TUB-MQ-SET 300

- Für Installation in Estrichböden mit Gefälle
- Eingebauter Bodenablauf-Aufnahmerahmen
- Inklusive loser Dichtmanschette
- Inklusive Unterbauelement für die Höhenanpassung
- Für barrierefreies Bauen
- Zweite Entwässerungsebene
- Ablauftechnik separat, dadurch universell einsetzbar (ab Seite 130)

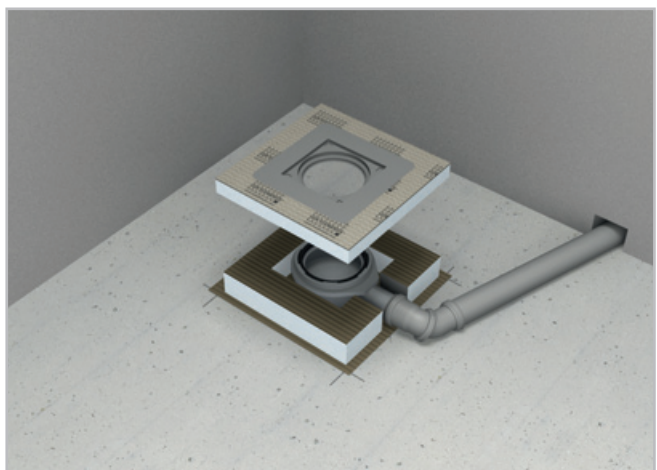

■ Aufbauhöhe TUB-MQ-SET 300

* Unterbauelement verwendbar je nach Einbausituation

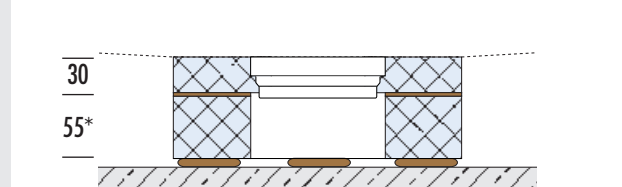

Hinweis: Maße in mm. Maße ohne Kleberschichten und Fliesen.

■ **PRODUKTDATEN – LUX ELEMENTS®-TUB-COMBI MQ SET 300** Verpackungsdaten siehe S. 141 · Online-Kalkulator siehe S. 7 · * normgerecht nach DIN 18534

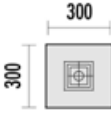
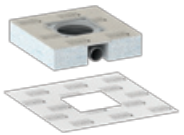
	ARTIKEL-NUMMER	ARTIKELBEZEICHNUNG / ARTIKELBESCHREIBUNG	ABMESSUNGEN LÄNGE x BREITE x HÖHE	EINHEIT	PREIS / EINHEIT €
 <p>TUB-COMBI MQ SET 300</p>					
	LTUBE19003	TUB-COMBI MQ SET 300* , extraflaches Hartschaum-Duschablauf-element mit eingebautem waagerechten Bodenablauf, inkl. loser Dichtmanschette 400 x 400 mm, Ablauf in der Mitte → Ablauftechnik und Zubehör siehe Seite 130–133	300 x 300 x 68 mm	Set	157,32

 LUX ELEMENTS fertigt individuelle Maßanfertigungen für TUB.
Hierzu zählen vom Standardprogramm abweichende Maße, Dicken, Formen etc. Nähere Infos siehe Seite 5.

 Weiterführende Informationen zu TUB siehe www.luxelements.com.
Datenblätter, Montageanleitungen, Prüfzeugnisse und zusätzliche Broschüren unter „Downloads“, Videos unter „Praxis“ und auf YouTube.

■ **PRODUKTDATEN – LUX ELEMENTS®-TUB-MQ-SET 300** Verpackungsdaten siehe S. 141 · Online-Kalkulator siehe S. 7 · * normgerecht nach DIN 18534

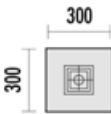
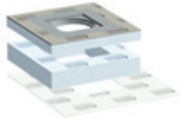
	ARTIKEL-NUMMER	ARTIKELBEZEICHNUNG / ARTIKELBESCHREIBUNG	ABMESSUNGEN LÄNGE x BREITE x HÖHE	EINHEIT	PREIS / EINHEIT €
 <p>TUB-MQ-SET 300</p>					
	LTUBE1111	TUB-MQ-SET 300* , Hartschaum-Duschablaufelement mit eingebautem Bodenablauf-Aufnahmerahmen 135 x 135 mm, loser Dichtmanschette 400 x 400 mm und Unterbauelement TUB-UMQ 300 x 300 x 55 mm → Ablauftechnik und Zubehör siehe Seite 130–133	300 x 300 x 30 mm	Set	85,16

 LUX ELEMENTS fertigt individuelle Maßanfertigungen für TUB.
Hierzu zählen vom Standardprogramm abweichende Maße, Dicken, Formen etc. Nähere Infos siehe Seite 5.

 Weiterführende Informationen zu TUB siehe www.luxelements.com.
Datenblätter, Montageanleitungen, Prüfzeugnisse und zusätzliche Broschüren unter „Downloads“, Videos unter „Praxis“ und auf YouTube.



Bodenablaufrippen mit integrierter Ablauftechnik

TUB-LINE COMBI RT

- Kombination von Bodenablaufrinne (70 x 650 mm, 70 x 750 mm oder 70 x 850 mm) eingebaut in Hartschaum und waagerechtem Bodenablauf-Stutzen, mit Dichtmanschette
- Extraflache Höhe RT: 67 mm
- Drehbarer Rinnen-Abdecksteg für zwei Designvarianten
- Sauberes Verfliesen durch Anfließhilfe
- Höhenverstellbar für optimale Anpassung an Belagsdicke
- Für barrierefreies Bauen
- Zweite Entwässerungsebene
- Ablaufleistung: 0,52 l/s
- Auch mit verlängertem Abdecksteg erhältlich, siehe Seite 70



Gefälleelemente für TUB-LINE COMBI RT

TUB-LINE COMBI GK

- An einer oder beiden Seiten ansetzbar
- Einfaches Ablängen an höherer Seite zur Anpassung an Raumsituation
- Werkseitige Abdichtung und werkseitiges Gefälle

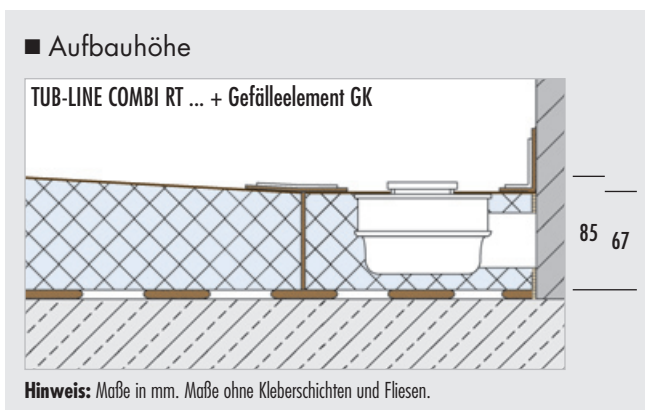

■ **PRODUKTDATEN – LUX ELEMENTS®-TUB-LINE COMBI RT / GK** Verpackungsdaten siehe S. 141 · Online-Kalkulator siehe S. 7 · * normgerecht nach DIN 18534

ARTIKEL-NUMMER	ARTIKELBEZEICHNUNG / ARTIKELBESCHREIBUNG	ABMESSUNGEN LÄNGE x BREITE x HÖHE	EINHEIT	PREIS / EINHEIT €
----------------	--	-----------------------------------	---------	-------------------

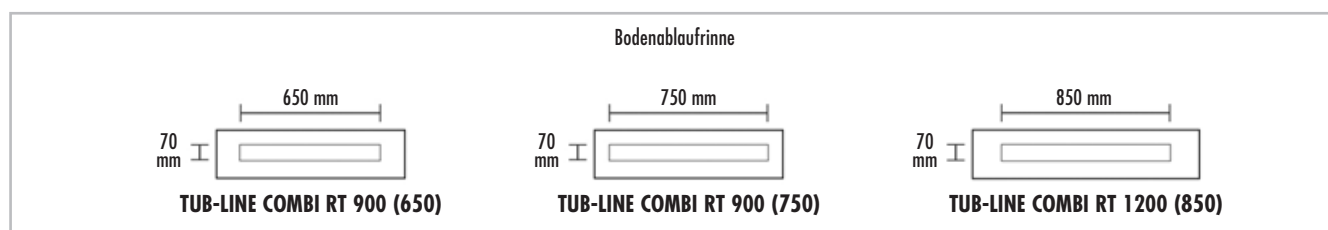

TUB-LINE COMBI RT , Bodenablaufrinne mit integriertem, waagrechttem Ablaufstutzen, mit Abdecksteg und Anfließhilfe aus Edelstahl gebürstet, Abdecksteg rückseitig befließbar, mit Geruchverschluss, Höhe anpassbar durch Höhenadapter von 5–17 mm, eingebaut in Hartschaum-Trägerelement, inkl. Dichtmanschette. → Zubehör siehe Seite 134					
	LTUBE9316	TUB-LINE COMBI RT 900 (650)* , Bodenablaufrinne 70 x 650 mm, inkl. Dichtmanschette 1000 x 300 mm	200 x 900 x 67 mm	Stück	490,03
	LTUBE9306	TUB-LINE COMBI RT 900 (750)* , Bodenablaufrinne 70 x 750 mm, inkl. Dichtmanschette 1000 x 300 mm	200 x 900 x 67 mm	Stück	510,26
	LTUBE9307	TUB-LINE COMBI GK R1 1200/900* , Hartschaum-Gefälleelement, abgedichtet, mit 1-seitigem Gefälle	1200 x 900 x 70/85 mm	Stück	254,28
	LTUBE9308	TUB-LINE COMBI RT 1200 (850)* , Bodenablaufrinne 70 x 850 mm, inkl. Dichtmanschette 1300 x 300 mm	200 x 1200 x 67 mm	Stück	538,09
	LTUBE9309	TUB-LINE COMBI GK Q1 1200* , Hartschaum-Gefälleelement, abgedichtet, mit 1-seitigem Gefälle	1200 x 1200 x 70/85 mm	Stück	319,75

LUX ELEMENTS fertigt individuelle Maßanfertigungen für TUB.
Hierzu zählen vom Standardprogramm abweichende Maße, Dicken, Formen etc. Nähere Infos siehe Seite 5.

Weiterführende Informationen zu TUB siehe www.luxelements.com.
Datenblätter, Montageanleitungen, Prüfzeugnisse und zusätzliche Broschüren unter „Downloads“, Videos unter „Praxis“ und auf YouTube.



Bodenablaufrippen mit integrierter Ablauftechnik mit verlängertem Abdecksteg **TUB-LINE COMBI V RT**

- Kombination von Bodenablaufrinne eingebaut in Hartschaum und waagerechtem Bodenablauf-Stutzen, mit Dichtmanschette
- Mit verlängertem Abdecksteg (nicht drehbar) und verlängerter Anfließhilfe aus gebürstetem Edelstahl für durchgehende Rinnenoptik von Wand zu Wand in 1000 oder 1200 mm Länge
- Ablängbar zur Anpassung an Duschbereich
- Extraflache Höhe RT: 67 mm
- Höhenverstellbar für optimale Anpassung an Belagsdicke
- Für barrierefreies Bauen
- Zweite Entwässerungsebene
- Ablaufleistung: 0,52 l/s



Gefälleelemente für TUB-LINE COMBI V RT **TUB-LINE COMBI GK**

- An einer oder beiden Seiten ansetzbar
- Einfaches Ablängen an höherer Seite zur Anpassung an Raumsituation
- Werkseitige Abdichtung und werkseitiges Gefälle

■ Aufbauhöhe

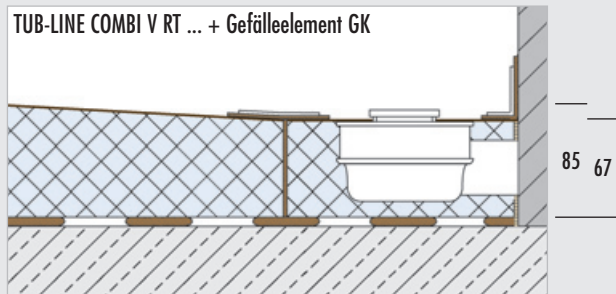

Hinweis: Maße in mm. Maße ohne Kleberschichten und Fliesen.

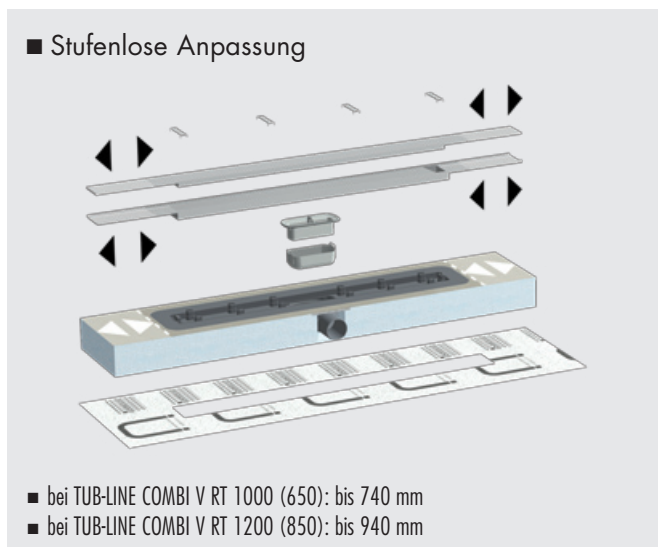

■ **PRODUKTDATEN – LUX ELEMENTS®-TUB-LINE COMBI V RT / GK** Verpackungsdaten siehe S. 141 · Online-Kalkulator siehe S. 7 · * normgerecht nach DIN 18534

ARTIKEL-NUMMER	ARTIKELBEZEICHNUNG / ARTIKELBESCHREIBUNG	ABMESSUNGEN LÄNGE x BREITE x HÖHE	EINHEIT	PREIS / EINHEIT €
----------------	--	-----------------------------------	---------	-------------------

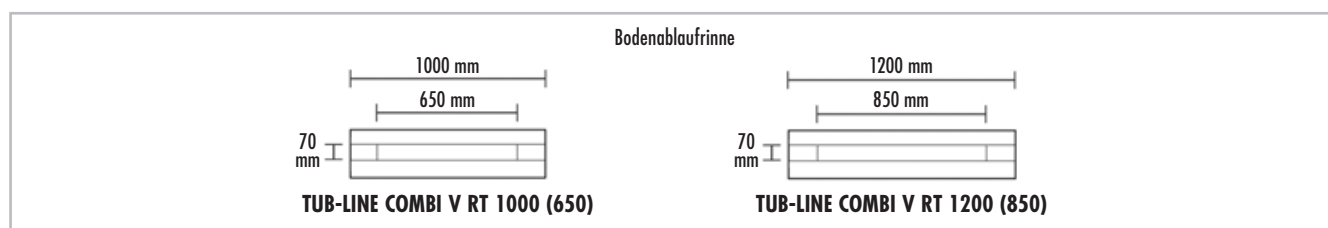

<p>TUB-LINE COMBI V RT, Bodenablaufrinne mit integriertem, waagrechttem Ablaufstutzen, mit verlängerter Anfließhilfe V und verlängertem Abdecksteg V aus Edelstahl gebürstet, mit Geruchverschluss, Höhe anpassbar durch Höhenadapter von 5–17 mm, eingebaut in Hartschaum-Trägerelement, inkl. Dichtmanschette. Inklusive Zubehör zur stufenlosen Anpassung der Edelstahlkomponenten. → Zubehör siehe Seite 134</p>					
	LTUBE98301	TUB-LINE COMBI V RT 1000 (650)* , mit verlängertem Abdecksteg V 1000 mm lang, inkl. Dichtmanschette 1100 x 300 mm	200 x 1000 x 67 mm	Stück	593,68
	LTUBE9305	TUB-LINE COMBI GK Q1 1000* , Hartschaum-Gefälleelement, abgedichtet, mit 1-seitigem Gefälle	1000 x 1000 x 70/85 mm	Stück	284,69
	LTUBE98302	TUB-LINE COMBI V RT 1200 (850)* , mit verlängertem Abdecksteg V 1200 mm lang, inkl. Dichtmanschette 1300 x 300 mm	200 x 1200 x 67 mm	Stück	631,50
	LTUBE9309	TUB-LINE COMBI GK Q1 1200* , Hartschaum-Gefälleelement, abgedichtet, mit 1-seitigem Gefälle	1200 x 1200 x 70/85 mm	Stück	319,75



LUX ELEMENTS fertigt individuelle Maßanfertigungen für TUB.
Hierzu zählen vom Standardprogramm abweichende Maße, Dicken, Formen etc. Nähere Infos siehe Seite 5.



Weiterführende Informationen zu TUB siehe www.luxelements.com.
Datenblätter, Montageanleitungen, Prüfzeugnisse und zusätzliche Broschüren unter „Downloads“, Videos unter „Praxis“ und auf YouTube.



Bodenablauffrinnen mit separater Ablauftechnik

TUB-LINE RT

- Bodenablauffrinne (70 x 650 mm, 70 x 750 mm oder 70 x 850 mm) eingebaut in Hartschaum-Trägerelement, mit Dichtmanschette
- Höhe RT: 30 mm
- Drehbarer Rinnen-Abdecksteg für zwei Designvarianten
- Sauberes Verfließen durch Anfließhilfe
- Höhenverstellbar für optimale Anpassung an Belagsdicke
- Für barrierefreies Bauen
- Zweite Entwässerungsebene
- Inklusive Unterbauelement, Höhe: 55 mm
- Sicheres Click-System zur Befestigung des Ablaufstutzens
- Passende Ablaufsysteme siehe Seite 134
- Auch mit verlängertem Abdecksteg erhältlich, siehe Seite 74



Gefälleelemente für TUB-LINE RT

TUB-LINE GK

- An einer oder beiden Seiten ansetzbar
- Einfaches Ablängen an höherer Seite zur Anpassung an Raumsituation
- Werkseitige Abdichtung und werkseitiges Gefälle
- Passende Unterbauelemente in 55 mm Höhe

■ Kombinationsmöglichkeiten

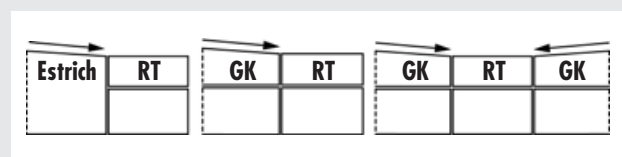

■ Aufbauhöhe

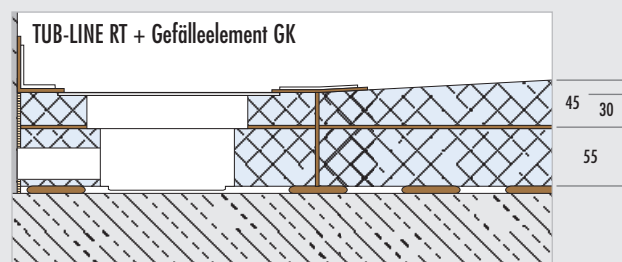

Hinweis: Maße in mm. Maße ohne Kleberschichten und Fliesen.

■ PRODUKTDATEN – LUX ELEMENTS®-TUB-LINE RT / GK

Verpackungsdaten siehe S. 142 · Online-Kalkulator siehe S. 7 · * normgerecht nach DIN 18534

ARTIKEL- NUMMER	ARTIKELBEZEICHNUNG / ARTIKELBESCHREIBUNG	ABMESSUNGEN LÄNGE x BREITE x HÖHE	EINHEIT	PREIS / EINHEIT €
--------------------	---	--------------------------------------	---------	----------------------

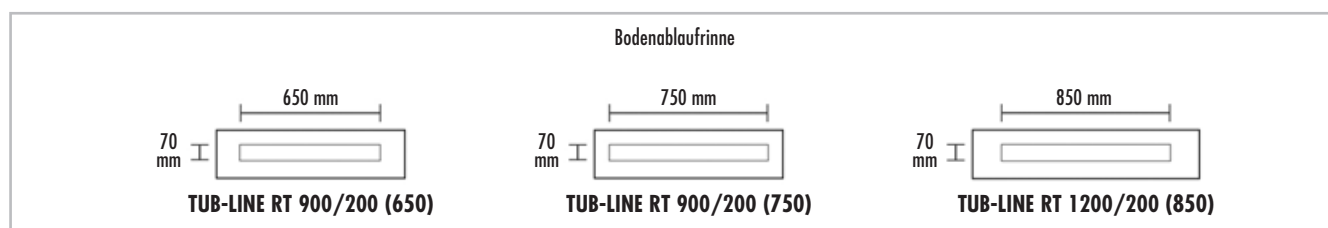

<p>TUB-LINE RT, Bodenablaufrinne mit Abdecksteg und Anfließhilfe aus Edelstahl gebürstet, Abdecksteg rückseitig befließbar, mit Geruchverschluss, Höhe anpassbar durch Höhenadapter von 5–17 mm, eingebaut in Hartschaum-Trägerelement, inkl. Unterbauelement und Dichtmanschette. → Ablauftechnik und Zubehör siehe Seite 134</p>				
	LTUBE95008	TUB-LINE RT 900/200 (650)* , Bodenablaufrinne 70 x 650 mm, inkl. Unterbauelement 200 x 900 x 55 mm, inkl. Dichtmanschette 1000 x 300 mm	200 x 900 x 30 mm	Set 451,96
	LTUBE95001	TUB-LINE RT 900/200 (750)* , Bodenablaufrinne 70 x 750 mm, inkl. Unterbauelement 200 x 900 x 55 mm, inkl. Dichtmanschette 1000 x 300 mm	200 x 900 x 30 mm	Set 470,07
	LTUBE95002	TUB-LINE GK R1 1200/900* , Hartschaum-Gefälleelement, abgedichtet, mit 1-seitigem Gefälle	1200 x 900 x 30/45 mm	Stück 220,91
	LTUBE11812	TUB-UR 1200/900 , Universalunterbauelement, rechteckig, passend für TUB-LINE GK R1 1200/900	1200 x 900 x 55 mm	Stück 89,70
	LTUBE95003	TUB-LINE RT 1200/200 (850)* , Bodenablaufrinne 70 x 850 mm, inkl. Unterbauelement 200 x 1200 x 55 mm, inkl. Dichtmanschette 1300 x 300 mm	200 x 1200 x 30 mm	Set 498,17
	LTUBE95004	TUB-LINE GK Q1 1200* , Hartschaum-Gefälleelement, abgedichtet, mit 1-seitigem Gefälle	1200 x 1200 x 30/45 mm	Stück 266,59
	LTUBE11113	TUB-UQ 1200 , Universalunterbauelement, quadratisch, passend für TUB-LINE GK Q1 1200	1200 x 1200 x 55 mm	Stück 112,35



LUX ELEMENTS fertigt individuelle Maßanfertigungen für TUB.

Hierzu zählen vom Standardprogramm abweichende Maße, Dicken, Formen etc. Nähere Infos siehe Seite 5.



Weiterführende Informationen zu TUB siehe www.luxelements.com.

Datenblätter, Montageanleitungen, Prüfzeugnisse und zusätzliche Broschüren unter „Downloads“, Videos unter „Praxis“ und auf YouTube.



Bodenablauffinnen mit separater Ablauftechnik mit verlängertem Abdecksteg TUB-LINE V RT

- Bodenablauffrinne eingebaut in Hartschaum-Trägerelement, mit Dichtmanschette
- Mit verlängertem Abdecksteg (nicht drehbar) und verlängerter Anfließhilfe aus gebürstetem Edelstahl für durchgehende Rinnenoptik von Wand zu Wand in 1000, 1200 mm oder 1800 mm Länge
- Ablängbar zur Anpassung an Duschbereich
- Höhe RT: 30 mm
- Höhenverstellbar für optimale Anpassung an Belagsdicke
- Für barrierefreies Bauen
- Zweite Entwässerungsebene
- Inklusive Unterbauelement 55 mm Höhe
- Sicheres Click-System zur Befestigung des Ablaufstutzens
- Passende Ablaufsysteme siehe Seite 134



Gefälleelemente für TUB-LINE V RT

TUB-LINE GK

- An einer oder beiden Seiten ansetzbar
- Einfaches Ablängen an höherer Seite zur Anpassung an Raumsituation
- Werkseitige Abdichtung und werkseitiges Gefälle
- Passende Unterbauelemente in 55 mm Höhe

■ Kombinationsmöglichkeiten

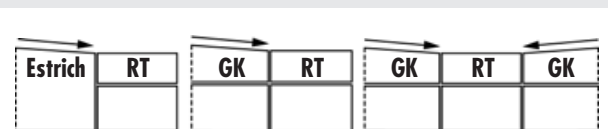

■ Aufbauhöhe

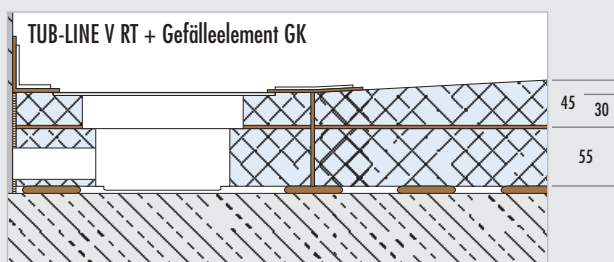

Hinweis: Maße in mm. Maße ohne Kleberschichten und Fliesen.

■ Stufenlose Anpassung

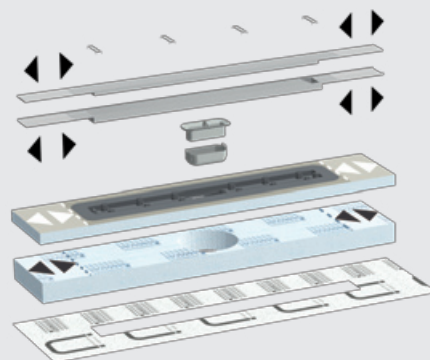

- bei TUB-LINE V RT 1000/200 (650): bis 740 mm
- bei TUB-LINE V RT 1200/200 (850): bis 940 mm
- bei TUB-LINE V RT 1800/200 (850): bis 940 mm

■ **PRODUKTDATEN – LUX ELEMENTS®-TUB-LINE V RT / GK** Verpackungsdaten siehe S. 142 · Online-Kalkulator siehe S. 7 · * normgerecht nach DIN 18534

ARTIKEL-NUMMER	ARTIKELBEZEICHNUNG / ARTIKELBESCHREIBUNG	ABMESSUNGEN LÄNGE x BREITE x HÖHE	EINHEIT	PREIS / EINHEIT €
----------------	--	--------------------------------------	---------	----------------------

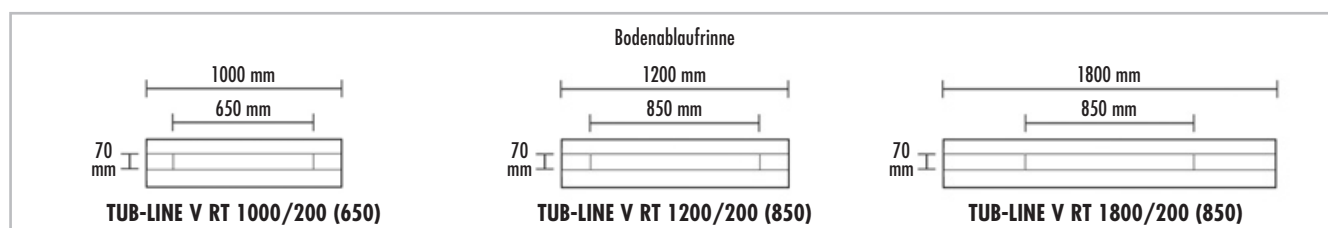

TUB-LINE V RT, Bodenablaufrinne mm, mit verlängerter Anfließhilfe V und verlängertem Abdecksteg V aus Edelstahl gebürstet, mit Geruchverschluss, Höhe anpassbar durch Höhenadapter von 5–17 mm, eingebaut in Hartschaum-Trägerelement, inkl. Unterbauelement, inkl. Dichtmanschette. Inklusive Zubehör zur stufenlosen Anpassung der Edelstahlkomponenten. → Ablauftechnik und Zubehör siehe Seite 134				
	LTUBE98201	TUB-LINE V RT 1000/200 (650)* , mit verlängertem Abdecksteg V 1000 mm lang, inkl. Unterbauelement 200 x 1000 x 55 mm, inkl. Dichtmanschette 1100 x 300 mm	200 x 1000 x 30 mm	Set 553,58
	LTUBE95009	TUB-LINE GK Q1 1000* , Hartschaum-Gefälleelement, abgedichtet, mit 1-seitigem Gefälle	1000 x 1000 x 30/45 mm	Stück 241,80
	LTUBE11112	TUB-UQ 1000 , Universalunterbauelement, quadratisch, passend für TUB-LINE GK Q1 1000	1000 x 1000 x 55 mm	Stück 99,01
	LTUBE98202	TUB-LINE V RT 1200/200 (850)* , mit verlängertem Abdecksteg V 1200 mm lang, inkl. Unterbauelement 200 x 1200 x 55 mm, inkl. Dichtmanschette 1300 x 300 mm	200 x 1200 x 30 mm	Set 591,39
	LTUBE95004	TUB-LINE GK Q1 1200* , Hartschaum-Gefälleelement, abgedichtet, mit 1-seitigem Gefälle	1200 x 1200 x 30/45 mm	Stück 266,59
	LTUBE11113	TUB-UQ 1200 , Universalunterbauelement, quadratisch, passend für TUB-LINE GK Q1 1200	1200 x 1200 x 55 mm	Stück 112,35
	LTUBE98205	TUB-LINE V RT 1800/200 (850)* , mit verlängertem Abdecksteg V 1800 mm lang, inkl. Unterbauelement 200 x 1800 x 55 mm, inkl. Dichtmanschette 1900 x 300 mm	200 x 1800 x 30 mm	Set 1.025,77
	LTUBE95010	TUB-LINE GK R1 1000/1800* , Hartschaum-Gefälleelement, abgedichtet, mit 1-seitigem Gefälle	1000 x 1800 x 30/45 mm	Stück 334,17
	LTUBE98101	TUB-UBOL 1800/1000 , Unterbauelement, passend für TUB-LINE GK R1 1000/1800	1800 x 1000 x 55 mm	Stück 170,33



LUX ELEMENTS fertigt individuelle Maßanfertigungen für TUB. Hierzu zählen vom Standardprogramm abweichende Maße, Dicken, Formen etc. Nähere Infos siehe Seite 5.



Weiterführende Informationen zu TUB siehe www.luxelements.com. Datenblätter, Montageanleitungen, Prüfzeugnisse und zusätzliche Broschüren unter „Downloads“, Videos unter „Praxis“ und auf YouTube.

■ Systeme auf Rohfußboden – Ablauftechnik integriert

LUX ELEMENTS® Duschbodenelemente, bodengleich und extraflach, mit integrierter Ablauftechnik (Punkt- oder Linienentwässerung) für den Einbau auf Rohfußboden – fertig zum Verfliesen!

■ Eigenschaften, allgemein

	TUB-COMBI-S	TUB-PUMP-S	TUB-LINE COMBI
Für barrierefreies Bauen	■	■	■
Höhenverstellbares Abflusssystem	Seite 130	—	Seite 77
Werkseitige Abdichtung, normgerecht nach DIN 18534	■	■	■
Integrierter waagerechter Bodenablauf-Stutzen	■	—	■
Bodenablauf-Aufnahmerahmen, werkseitig eingedichtet	—	—	—
Bodenablaufrinne, werkseitig eingedichtet	■	—	■
Ø DN 40	■	—	—
Ø DN 50	—	■	■
Eingebaute und eingedichtete Bodenablaufpumpe	—	■	—
Werkseitiges Gefälle	■	■	■
Extraflache Duschbodenhöhe	■	—	■
Zweite Entwässerungsebene	■	■	■
Dichtmanschette zur Abdichtung des Rohrverlaufs	■	—	■
Abgestimmtes Montagezubehör	ab Seite 136	ab Seite 136	ab Seite 136
Maßanfertigung möglich	■	■	■

■ Aufbauprinzip, allgemein

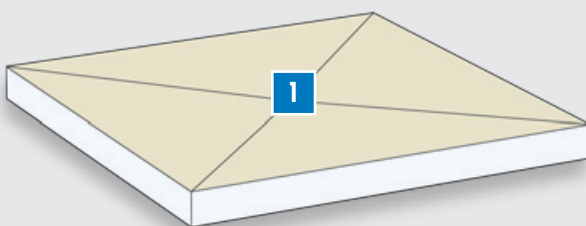

1 Duschbodenelement – Kombination von extraflachem Duschboden und waagerechtem Bodenablauf-Stutzen (DN 40 oder DN 50), werkseitig abgedichtet, quadratisch oder rechteckig, je nach Entwässerungsart (Punkt- oder Linienentwässerung) mit ein- oder vierseitigem Gefälle

- Details zu Designvarianten: Seite 77

- Details zu Formatvarianten: Seite 77

■ Aufbauhöhen

Maße in mm, ohne Kleberschichten und Fliesen.

Punktentwässerung

TUB-COMBI-S

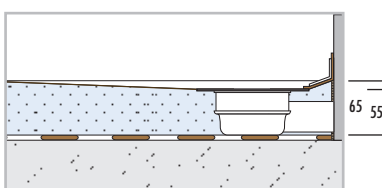

TUB-PUMP-S

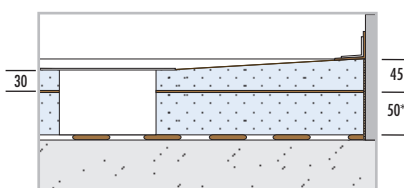

Linienentwässerung

TUB-LINE COMBI

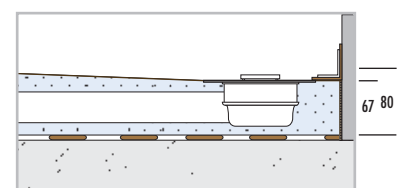

* Unterbauelement verwendbar je nach Einbausituation

■ Eigenschaften, Punktentwässerung

Roste/Rostaufnahmen – Kompatibel mit allen LUX ELEMENTS®-TUB-RA...-Varianten, Standard und Design* – siehe Seite 131

Designvarianten – Grundform: quadratisch oder rechteckig, Gefälle: 4-seitig, Ablaufposition: Mitte oder Dezentral

Besonderheiten: auch als TUB-COMBI-S BOL mit Gefälle- und Ablängbereich, z. B. als System, um eine Badewanne zu ersetzen (siehe Seite 82)

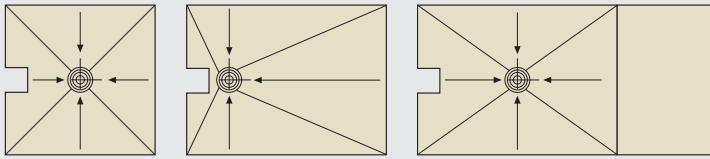

TUB-COMBI-S MQ

TUB-COMBI-S ER

TUB-COMBI-S BOL

Roste/Rostaufnahmen – Zweiteiliger, drehbarer Wenderost (höhenverstellbar) aus gebürsteten Edelstahl, rückseitig befliesbar, ermöglicht verschiedene Designvarianten



Designvarianten – Grundform: quadratisch oder rechteckig, Gefälle: 4-seitig, Ablaufposition: Mitte

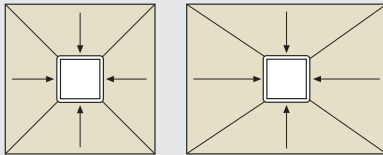

TUB-PUMP-S MQ

TUB-PUMP-S MR

■ Eigenschaften, Linienentwässerung

Abdecksteg/Rinne – Abmessungen: 70 x 650 mm, 70 x 750 mm oder 70 x 850 mm, abhängig von Größe und Form des Duschbodens

Besonderheiten: drehbarer Abdecksteg für zwei Designvarianten (Edelstahl gebürstet und rückseitig befliesbar),

Anfließhilfe für sauberes Verfliesen, Höhe anpassbar durch Höhenadapter von 5 – 17 mm, mit Geruchverschluss



Designvarianten – Grundform: quadratisch oder rechteckig, Gefälle: 1-seitig, Ablaufposition: an der kurzen Seite

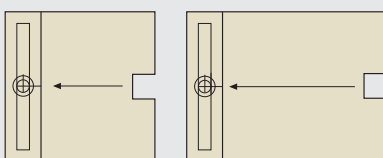

TUB-LINE COMBI Q1

TUB-LINE COMBI R1

ÜBERSICHT STANDARDFORMATE QUADRATISCH

		SEITENMASS LÄNGE				
		800 mm	900 mm	1000 mm	1100 mm	1200 mm
SEITENMASS BREITE	800 mm	TUB-COMBI-S MQ (S. 81) TUB-PUMP-S MQ (S. 85) TUB-LINE COMBI Q1 (S. 87)				
	900 mm		TUB-COMBI-S MQ (S. 81) TUB-PUMP-S MQ (S. 85) TUB-LINE COMBI Q1 (S. 87)			
	1000 mm			TUB-COMBI-S MQ (S. 81) TUB-PUMP-S MQ (S. 85) TUB-LINE COMBI Q1 (S. 87)		
	1100 mm				TUB-COMBI-S MQ (S. 81) TUB-PUMP-S MQ (S. 85) TUB-LINE COMBI Q1 (S. 87)	
	1200 mm					TUB-COMBI-S MQ (S. 81) TUB-PUMP-S MQ (S. 85) TUB-LINE COMBI Q1 (S. 87)

ÜBERSICHT STANDARDFORMATE RECHTECKIG

		SEITENMASS KURZE SEITE		
		800 mm	900 mm	1000 mm
SEITENMASS LANGE SEITE	900 mm	TUB-COMBI-S ER (S. 81) TUB-PUMP-S MR (S. 85) TUB-LINE COMBI R1 (S. 87)		
	1000 mm	TUB-COMBI-S ER (S. 81) TUB-PUMP-S MR (S. 85) TUB-LINE COMBI R1 (S. 87)	TUB-COMBI-S ER (S. 81) TUB-PUMP-S MR (S. 85) TUB-LINE COMBI R1 (S. 87)	
	1100 mm	TUB-COMBI-S ER (S. 81) TUB-PUMP-S MR (S. 85) TUB-LINE COMBI R1 (S. 87)	TUB-COMBI-S ER (S. 81) TUB-PUMP-S MR (S. 85) TUB-LINE COMBI R1 (S. 87)	TUB-COMBI-S ER (S. 81) TUB-PUMP-S MR (S. 85) TUB-LINE COMBI R1 (S. 87)
	1200 mm	TUB-COMBI-S ER (S. 81) TUB-PUMP-S MR (S. 85) TUB-LINE COMBI R1 (S. 87)	TUB-COMBI-S ER (S. 81) TUB-PUMP-S MR (S. 85) TUB-LINE COMBI R1 (S. 87)	TUB-COMBI-S ER (S. 81) TUB-PUMP-S MR (S. 85) TUB-LINE COMBI R1 (S. 87)
	1300 mm		TUB-COMBI-S ER (S. 81) TUB-PUMP-S MR (S. 85)	TUB-COMBI-S ER (S. 81) TUB-PUMP-S MR (S. 85)
	1400 mm		TUB-COMBI-S ER (S. 81) TUB-PUMP-S MR (S. 85)	TUB-COMBI-S ER (S. 81) TUB-PUMP-S MR (S. 85)
	1500 mm		TUB-COMBI-S ER (S. 81) TUB-PUMP-S MR (S. 85)	TUB-COMBI-S ER (S. 81) TUB-PUMP-S MR (S. 85)
	1600 mm		TUB-COMBI-S ER (S. 81) TUB-PUMP-S MR (S. 85)	TUB-COMBI-S ER (S. 81) TUB-PUMP-S MR (S. 85)
	1800 mm	TUB-COMBI-S BOL (S. 83)	TUB-COMBI-S BOL (S. 83)	TUB-COMBI-S BOL (S. 83)



Bodengleiche extraflache Duschböden mit integrierter Ablauftechnik

TUB-COMBI-S

- Kombination von Duschboden und waagrechttem Bodenablauf-Stutzen (Anschluss DN 40)
- Werkseitige Abdichtung und werkseitiges Gefälle (vierseitig)
- Extraflache Duschbodenhöhe: 55/65 mm
- Für barrierefreies Bauen
- Zweite Entwässerungsebene
- Gute Ablaufleistung: 0,8 l/s bzw. 48 l/min
- Vielseitige Auswahl bei der Rostaufnahme, abhängig von der Belagsdicke (Fliese + Kleber) des Duschbodens:
 - TUB-RA-A mit Standardrost: ab 9 mm Belagsdicke
 - TUB-RA-S mit Standardrost: ab 14 mm Belagsdicke
 - TUB-RA-DC/DM/DL/DV/DS mit Designrost: ab 14 mm Belagsdicke



Auch als Duschboden für den Ersatz von Badewannen TUB-COMBI-S BOL, Seite 82

Auch mit Bodenablaufrinne erhältlich, siehe TUB-LINE COMBI, Seite 86

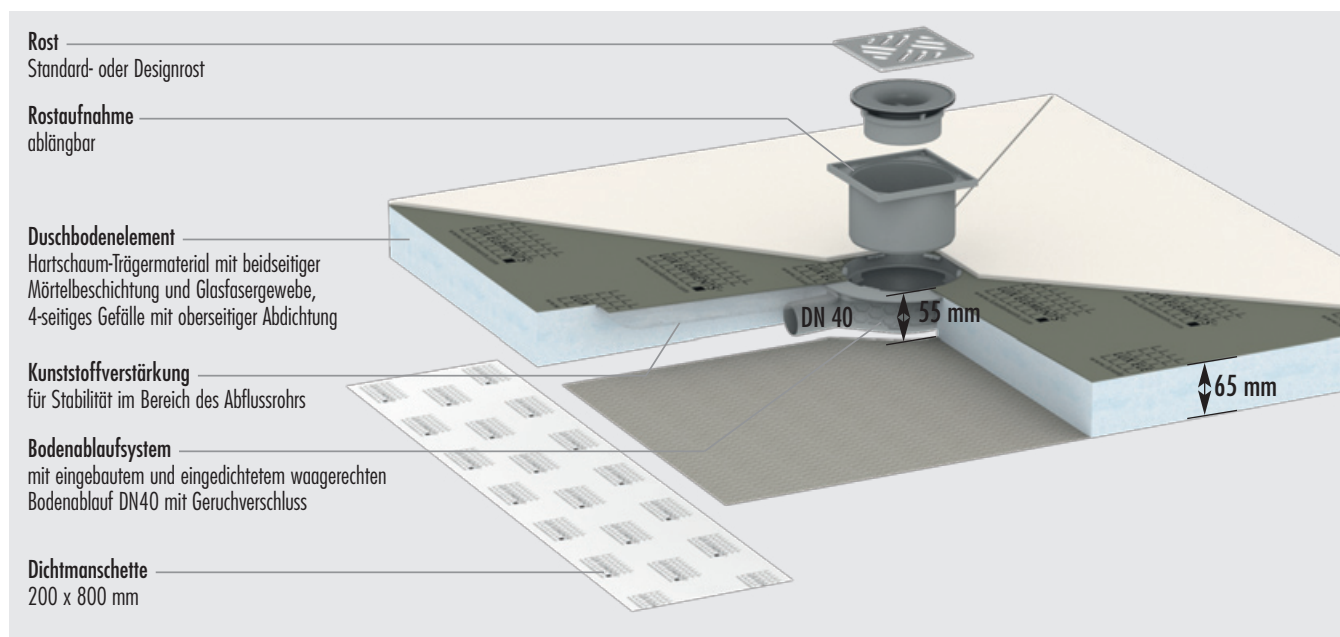
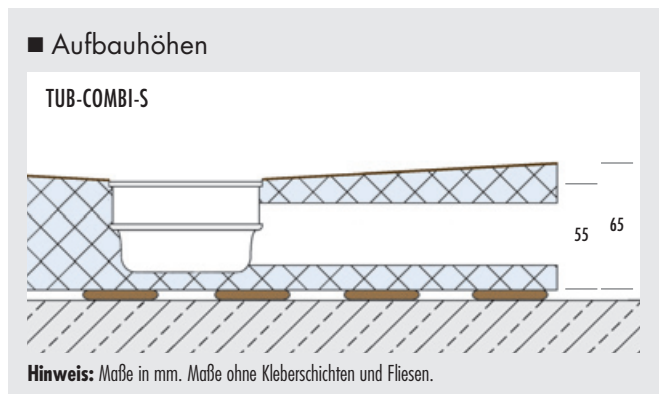

■ PRODUKTDATEN – LUX ELEMENTS®-TUB-COMBI-S

Verpackungsdaten siehe S. 142 · Online-Kalkulator siehe S. 7 · * normgerecht nach DIN 18534

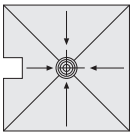
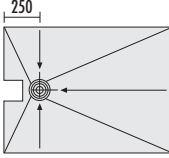
ARTIKEL-NUMMER	ARTIKELBEZEICHNUNG / ARTIKELBESCHREIBUNG	ABMESSUNGEN LÄNGE x BREITE x HÖHE	EINHEIT	PREIS / EINHEIT €
	 <p>TUB-COMBI-S MQ</p>			
	 <p>TUB-COMBI-S ER</p>			

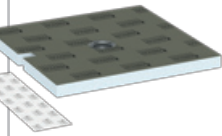
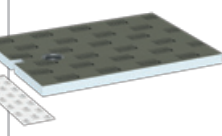
	<p>TUB-COMBI-S, extraflaches Hartschaum-Duschbodenelement, mit eingebautem und eingedichtetem waagerechten Bodenablauf DN 40, mit Geruchverschluss, mit eingebautem und eingedichtetem Bodenablauf-Aufnahmerahmen, mit loser Dichtmanschette 200 x 800 mm. → Zubehör siehe Seite 133</p>				
	LTUBE19302	TUB-COMBI-S MQ 800*, quadratisch, Ablauf in der Mitte	800 x 800 x 55/65 mm	Stück	474,22
	LTUBE19300	TUB-COMBI-S MQ 900*, quadratisch, Ablauf in der Mitte	900 x 900 x 55/65 mm	Stück	474,22
	LTUBE19301	TUB-COMBI-S MQ 1000*, quadratisch, Ablauf in der Mitte	1000 x 1000 x 55/65 mm	Stück	498,21
	LTUBE19303	TUB-COMBI-S MQ 1100*, quadratisch, Ablauf in der Mitte	1100 x 1100 x 55/65 mm	Stück	509,51
	LTUBE19304	TUB-COMBI-S MQ 1200*, quadratisch, Ablauf in der Mitte	1200 x 1200 x 55/65 mm	Stück	520,60
	LTUBE19305	TUB-COMBI-S ER 900/800*, rechteckig, Ablauf dezentral	900 x 800 x 55/65 mm	Stück	449,43
	LTUBE19306	TUB-COMBI-S ER 1000/800*, rechteckig, Ablauf dezentral	1000 x 800 x 55/65 mm	Stück	465,23
	LTUBE19307	TUB-COMBI-S ER 1100/800*, rechteckig, Ablauf dezentral	1100 x 800 x 55/65 mm	Stück	484,58
	LTUBE19308	TUB-COMBI-S ER 1200/800*, rechteckig, Ablauf dezentral	1200 x 800 x 55/65 mm	Stück	506,94
	LTUBE19309	TUB-COMBI-S ER 1000/900*, rechteckig, Ablauf dezentral	1000 x 900 x 55/65 mm	Stück	498,21
	LTUBE19310	TUB-COMBI-S ER 1100/900*, rechteckig, Ablauf dezentral	1100 x 900 x 55/65 mm	Stück	517,06
	LTUBE19311	TUB-COMBI-S ER 1200/900*, rechteckig, Ablauf dezentral	1200 x 900 x 55/65 mm	Stück	539,80
	LTUBE19312	TUB-COMBI-S ER 1300/900*, rechteckig, Ablauf dezentral	1300 x 900 x 55/65 mm	Stück	558,59
	LTUBE19313	TUB-COMBI-S ER 1400/900*, rechteckig, Ablauf dezentral	1400 x 900 x 55/65 mm	Stück	577,24
	LTUBE19314	TUB-COMBI-S ER 1500/900*, rechteckig, Ablauf dezentral	1500 x 900 x 55/65 mm	Stück	592,87
	LTUBE19315	TUB-COMBI-S ER 1600/900*, rechteckig, Ablauf dezentral	1600 x 900 x 55/65 mm	Stück	607,38
	LTUBE19316	TUB-COMBI-S ER 1100/1000*, rechteckig, Ablauf dezentral	1100 x 1000 x 55/65 mm	Stück	549,65
	LTUBE19317	TUB-COMBI-S ER 1200/1000*, rechteckig, Ablauf dezentral	1200 x 1000 x 55/65 mm	Stück	572,36
	LTUBE19318	TUB-COMBI-S ER 1300/1000*, rechteckig, Ablauf dezentral	1300 x 1000 x 55/65 mm	Stück	591,18
	LTUBE19319	TUB-COMBI-S ER 1400/1000*, rechteckig, Ablauf dezentral	1400 x 1000 x 55/65 mm	Stück	609,98
	LTUBE19320	TUB-COMBI-S ER 1500/1000*, rechteckig, Ablauf dezentral	1500 x 1000 x 55/65 mm	Stück	625,63
LTUBE19321	TUB-COMBI-S ER 1600/1000*, rechteckig, Ablauf dezentral	1600 x 1000 x 55/65 mm	Stück	640,28	



LUX ELEMENTS fertigt individuelle Maßanfertigungen für TUB.

Hierzu zählen vom Standardprogramm abweichende Maße, Dicken, Formen etc. Nähere Infos siehe Seite 5.



Weiterführende Informationen zu TUB siehe www.luxelements.com.

Datenblätter, Montageanleitungen, Prüfzeugnisse und zusätzliche Broschüren unter „Downloads“, Videos unter „Praxis“ und auf YouTube.



Bodengleiche extraflache Duscböden
mit integrierter Ablauftechnik für den Ersatz
von Badewannen

TUB-COMBI-S BOL

- Kombination von Duscboden und waagerechtem Bodenablauf-Stutzen (Anschluss DN 40)
- Werkseitige Abdichtung und werkseitiges Gefälle (vierseitig)
- In der Länge kürzbar durch Bereich ohne Gefälle
- Extraflache Duscbodenhöhe: 55/65 mm
- Für barrierefreies Bauen
- Zweite Entwässerungsebene
- Gute Ablaufleistung: 0,8 l/s bzw. 48 l/min

Zubehör (optional)

- Passende Sitzbänke RELAX-BA ab Seite 46



- Duscboden zuschneidbar

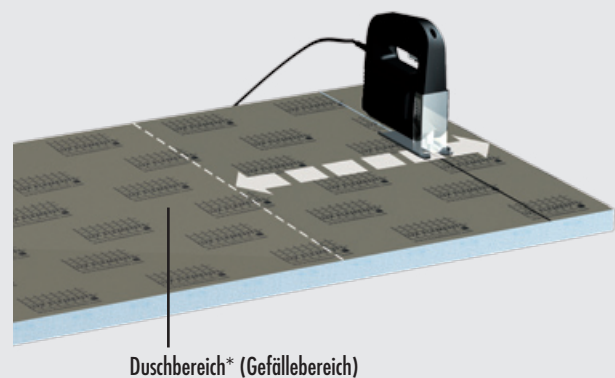

*Hinweis: Die Armaturen sind im Dusbereich anzuordnen.

■ **PRODUKTDATEN – LUX ELEMENTS®-TUB-COMBI-S BOL**

Verpackungsdaten siehe S. 143 · Online-Kalkulator siehe S. 7 · * normgerecht nach DIN 18534

ARTIKEL-NUMMER	ARTIKELBEZEICHNUNG / ARTIKELBESCHREIBUNG	ABMESSUNGEN LÄNGE x BREITE x HÖHE	EINHEIT	PREIS / EINHEIT €
----------------	--	-----------------------------------	---------	-------------------

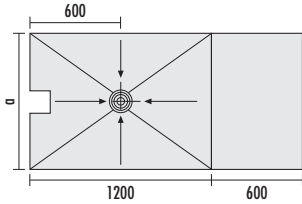

TUB-COMBI-S BOL 1800/800: a = 800
TUB-COMBI-S BOL 1800/900: a = 900
TUB-COMBI-S BOL 1800/1000: a = 1000

	<p>TUB-COMBI-S BOL, extraflaches Hartschaum-Duschbodenelement, für den Ersatz von Badewannen, mit eingebautem und eingedichtetem waagerechten Bodenablauf DN 40, mit Geruchverschluss, mit eingebautem und eingedichtetem Bodenablauf-Aufnahmerahmen, mit loser Dichtmanschette 200 x 800 mm. → Zubehör siehe Seite 133</p>				
	LTUBE19322	TUB-COMBI-S BOL 1800/800* , zuschneidbar bis minimal 800 x 1200 mm, Gefällebereich von 800 x 1200 mm	1800 x 800 x 55/65 mm	Stück	617,59
	LTUBE19323	TUB-COMBI-S BOL 1800/900* , zuschneidbar bis minimal 900 x 1200 mm, Gefällebereich von 900 x 1200 mm	1800 x 900 x 55/65 mm	Stück	637,51
	LTUBE19324	TUB-COMBI-S BOL 1800/1000* , zuschneidbar bis minimal 1000 x 1200 mm, Gefällebereich von 1000 x 1200 mm	1800 x 1000 x 55/65 mm	Stück	670,10



LUX ELEMENTS fertigt individuelle Maßanfertigungen für TUB.
Hierzu zählen vom Standardprogramm abweichende Maße, Dicken, Formen etc. Nähere Infos siehe Seite 5.



Weiterführende Informationen zu TUB siehe www.luxelements.com.
Datenblätter, Montageanleitungen, Prüfzeugnisse und zusätzliche Broschüren unter „Downloads“, Videos unter „Praxis“ und auf YouTube.



Bodengleiche Duschböden mit integrierter Ablaufpumpe TUB-PUMP

TUB-PUMP-S

- Duschboden mit eingebauter und eingedichteter Bodenablaufpumpe
- Werkseitiges Gefälle (vierseitig)
- 95 mm Aufbauhöhe (ohne Kleberschichten)
- Pumpt Wasser nach oben, wenn dieses nicht im Freigefälle die Abwasserleitung erreicht
- Geeignet für den Einbau einer bodengleichen Dusche bei Sanierungen, wenn der Anschlusspunkt zum Fallrohr einige Zentimeter zu hoch liegt
- Schwimmergesteuert – springt unabhängig von Wasserzulauf durch Leitung an
- Zweiteiliger, drehbarer Wenderost aus gebürsteten Edelstahl, rückseitig befliesbar, ermöglicht verschiedene Designvarianten
- Wenderost höhenverstellbar
- Ablaufleistung: 25 l/min bei 0,6 m Höhenunterschied

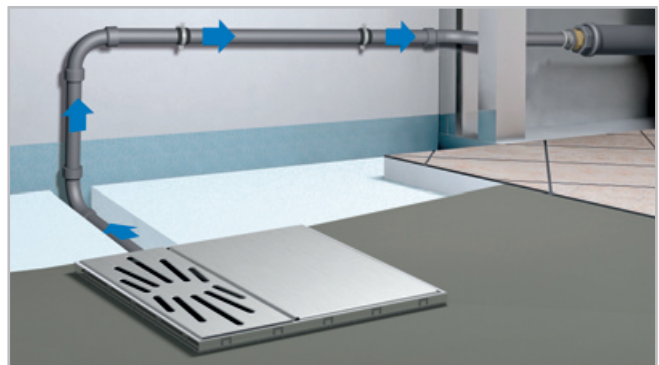

TUB-PUMP

Auch als Produktvariante TUB-PUMP mit leistungsstärkerer Bodenablaufpumpe bei einer Aufbauhöhe von 125 mm ohne Kleberschichten.

Nähere Informationen sowie technische Daten siehe Datenblatt LUX ELEMENTS®-TUB-PUMP. Preis auf Anfrage.



Leistung

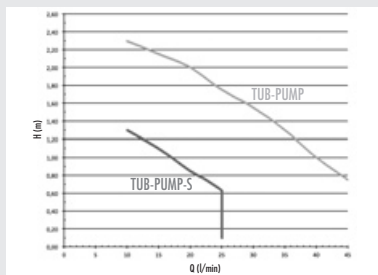

Förderhöhe H [m]	0,1	0,75	1,0	1,5	2,0
Fördermenge Q [l/s] TUB-PUMP-S ...	0,43	0,38	0,27		
Fördermenge Q [l/s] TUB-PUMP ...		0,77	0,67	0,52	0,33

Aufbauhöhe TUB-PUMP-S

* Unterbauelement verwendbar je nach Einbausituation

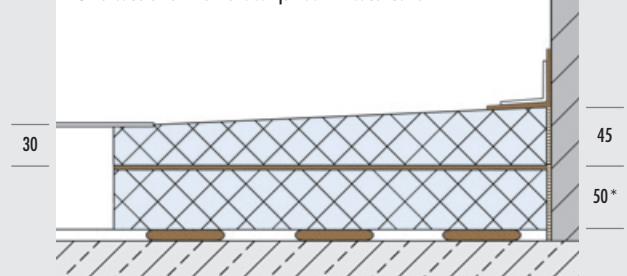

Hinweis: Maße in mm. Maße ohne Kleberschichten und Fliesen.

■ PRODUKTDATEN – LUX ELEMENTS®-TUB-PUMP

Verpackungsdaten siehe S. 143 · Online-Kalkulator siehe S. 7 · * normgerecht nach DIN 18534

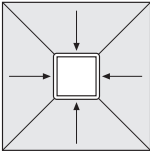
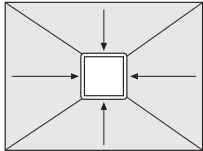
ARTIKEL-NUMMER	ARTIKELBEZEICHNUNG / ARTIKELBESCHREIBUNG	ABMESSUNGEN LÄNGE x BREITE x HÖHE	EINHEIT	PREIS / EINHEIT €
				
	TUB-PUMP-S MQ			
				
	TUB-PUMP-S MR			

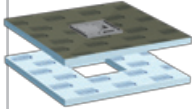
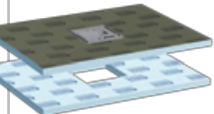
	TUB-PUMP-S , Hartschaum-Duschbodenelement mit eingebauter und eingedichteter Bodenablaufpumpe, Aufbauhöhe 95 mm (45+50 mm) ohne Kleberschichten, inkl. 2 Unterbauelementen (Höhe 50 und 30 mm, verwendbar je nach Einbausituation), Abdeckung aus Edelstahl, Abdeckung rückseitig befliesbar.				
	LTUBE19209	TUB-PUMP-S MQ 800* , quadratisch	800 x 800 x 30/45 mm	Set	1.713,71
	LTUBE19205	TUB-PUMP-S MQ 900* , quadratisch	900 x 900 x 30/45 mm	Set	1.732,16
	LTUBE19210	TUB-PUMP-S MQ 1000* , quadratisch	1000 x 1000 x 30/45 mm	Set	1.787,59
	LTUBE19211	TUB-PUMP-S MQ 1100* , quadratisch	1100 x 1100 x 30/45 mm	Set	1.843,01
	LTUBE19206	TUB-PUMP-S MQ 1200* , quadratisch	1200 x 1200 x 30/45 mm	Set	1.898,44
		LTUBE19212	TUB-PUMP-S MR 900/800* , rechteckig	900 x 800 x 30/45 mm	Set
LTUBE19213		TUB-PUMP-S MR 1000/800* , rechteckig	1000 x 800 x 30/45 mm	Set	1.733,44
LTUBE19214		TUB-PUMP-S MR 1100/800* , rechteckig	1100 x 800 x 30/45 mm	Set	1.744,56
LTUBE19215		TUB-PUMP-S MR 1200/800* , rechteckig	1200 x 800 x 30/45 mm	Set	1.755,69
LTUBE19216		TUB-PUMP-S MR 1000/900* , rechteckig	1000 x 900 x 30/45 mm	Set	1.742,58
LTUBE19217		TUB-PUMP-S MR 1100/900* , rechteckig	1100 x 900 x 30/45 mm	Set	1.758,16
LTUBE19207		TUB-PUMP-S MR 1200/900* , rechteckig	1200 x 900 x 30/45 mm	Set	1.773,74
LTUBE19218		TUB-PUMP-S MR 1300/900* , rechteckig	1300 x 900 x 30/45 mm	Set	1.801,45
LTUBE19208		TUB-PUMP-S MR 1400/900* , rechteckig	1400 x 900 x 30/45 mm	Set	1.829,17
LTUBE19219		TUB-PUMP-S MR 1500/900* , rechteckig	1500 x 900 x 30/45 mm	Set	1.863,75
LTUBE19220		TUB-PUMP-S MR 1600/900* , rechteckig	1600 x 900 x 30/45 mm	Set	1.898,34
LTUBE19221		TUB-PUMP-S MR 1100/1000* , rechteckig	1100 x 1000 x 30/45 mm	Set	1.815,82
LTUBE19222		TUB-PUMP-S MR 1200/1000* , rechteckig	1200 x 1000 x 30/45 mm	Set	1.843,23
LTUBE19223		TUB-PUMP-S MR 1300/1000* , rechteckig	1300 x 1000 x 30/45 mm	Set	1.872,68
LTUBE19224		TUB-PUMP-S MR 1400/1000* , rechteckig	1400 x 1000 x 30/45 mm	Set	1.898,65
LTUBE19225		TUB-PUMP-S MR 1500/1000* , rechteckig	1500 x 1000 x 30/45 mm	Set	1.926,37
LTUBE19226	TUB-PUMP-S MR 1600/1000* , rechteckig	1600 x 1000 x 30/45 mm	Set	1.954,08	



LUX ELEMENTS fertigt individuelle Maßanfertigungen für TUB.

Hierzu zählen vom Standardprogramm abweichende Maße, Dicken, Formen etc. Nähere Infos siehe Seite 5.



Weiterführende Informationen zu TUB siehe www.luxelements.com.

Datenblätter, Montageanleitungen, Prüfzeugnisse und zusätzliche Broschüren unter „Downloads“, Videos unter „Praxis“ und auf YouTube.



Bodengleiche extraflache Duschböden mit integrierter Ablauftechnik TUB-LINE COMBI

- Kombination von Duschböden mit eingebauter und eingedichteter Bodenablaufrinne (70 x 650 mm, 70 x 750 mm oder 70 x 850 mm) und waagrechttem Bodenablauf-Stutzen (inkl. Geruchverschluss)
- Werkseitige Abdichtung
- Werkseitiges Gefälle (einseitig)
- Extraflache Duschbodenhöhe: 67/80 mm
- Drehbarer Rinnen-Abdecksteg für zwei Designvarianten
- Sauberes Verfließen durch Anfließhilfe
- Höhenverstellbar für optimale Anpassung an Belagsdicke
- Inklusive Dichtmanschette zur Abdichtung des Rohrverlaufs
- Für barrierefreies Bauen
- Zweite Entwässerungsebene
- Ablaufleistung 0,52 l/s (höher als normativ gefordert)

Auch mit Punktablauf erhältlich, siehe TUB-COMBI-S, Seite 80

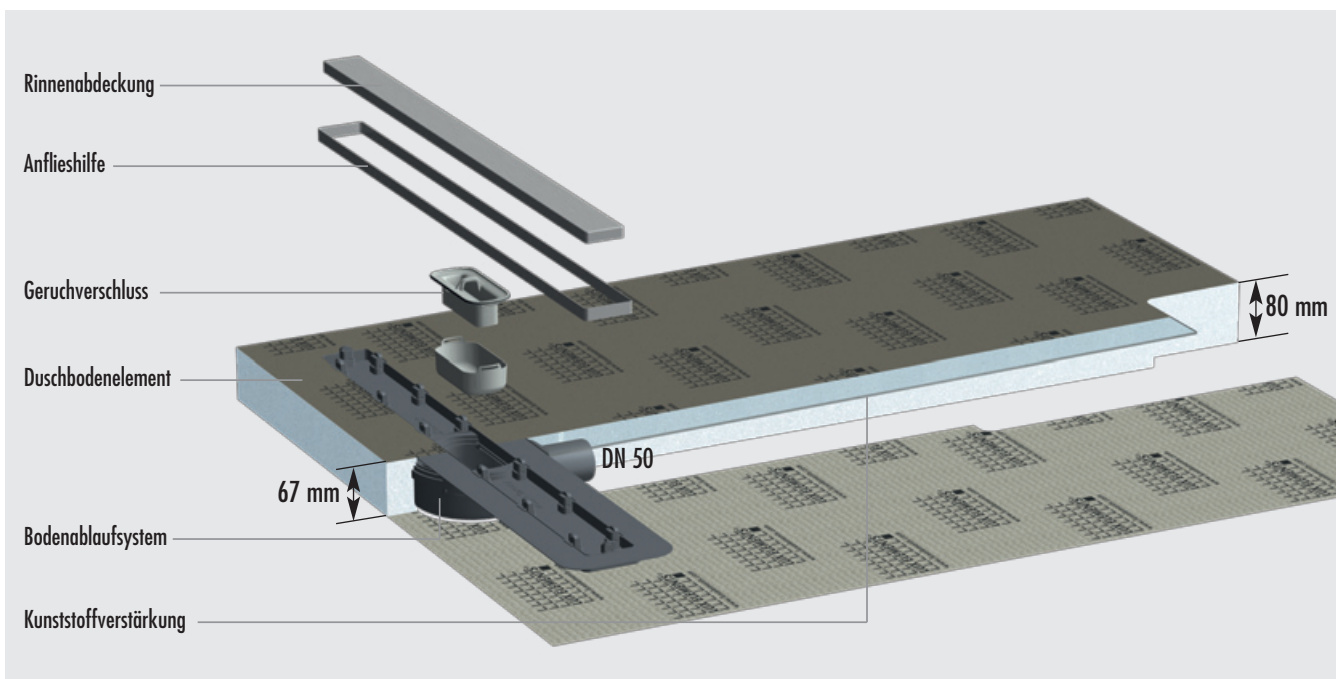
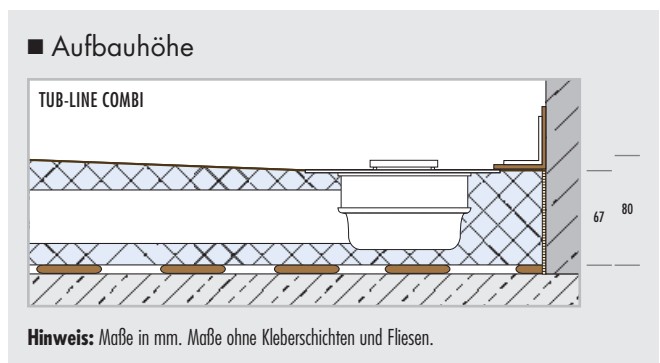

■ PRODUKTDATEN – LUX ELEMENTS®-TUB-LINE COMBI

Verpackungsdaten siehe S. 144 · Online-Kalkulator siehe S. 7 · * normgerecht nach DIN 18534

ARTIKEL-NUMMER	ARTIKELBEZEICHNUNG / ARTIKELBESCHREIBUNG	ABMESSUNGEN LÄNGE x BREITE x HÖHE	EINHEIT	PREIS / EINHEIT €
	TUB-LINE COMBI Q1	TUB-LINE COMBI R1	Bodenablaufrinne 70 mm / 650 / 750 / 850 mm	

<p>TUB-LINE COMBI, extraplattes Hartschaum-Duschbodenelement mit eingebauter und eingedichteter Bodenablaufrinne, mit Abdecksteg und Anfließhilfe aus Edelstahl gebürstet, Abdecksteg rückseitig befließbar, mit Geruchverschluss, Höhe anpassbar durch Höhenadapter von 5–17 mm, mit 1-seitigem Gefälle, mit integriertem, waagerechtem Ablaufstutzen, inklusive loser Dichtmanschette 200 x 800 mm. → Zubehör siehe Seite 134</p>					
mit Bodenablaufrinne 70 x 650 mm					
	LTUBE9324	TUB-LINE COMBI Q1 800* , quadratisch	800 x 800 x 67/80 mm	Stück 784,74	
	mit Bodenablaufrinne 70 x 750 mm				
	LTUBE9322	TUB-LINE COMBI Q1 900* , quadratisch	900 x 900 x 67/80 mm	Stück 821,68	
	mit Bodenablaufrinne 70 x 850 mm				
	LTUBE9325	TUB-LINE COMBI Q1 1000* , quadratisch	1000 x 1000 x 67/80 mm	Stück 892,66	
	LTUBE9326	TUB-LINE COMBI Q1 1100* , quadratisch	1100 x 1100 x 67/80 mm	Stück 921,05	
	LTUBE9327	TUB-LINE COMBI Q1 1200* , quadratisch	1200 x 1200 x 67/80 mm	Stück 949,62	
	mit Bodenablaufrinne 70 x 650 mm				
	LTUBE9328	TUB-LINE COMBI R1 900/800* , rechteckig	900 x 800 x 67/80 mm	Stück 786,05	
	LTUBE9329	TUB-LINE COMBI R1 1000/800* , rechteckig	1000 x 800 x 67/80 mm	Stück 801,83	
	LTUBE9334	TUB-LINE COMBI R1 1100/800* , rechteckig	1100 x 800 x 67/80 mm	Stück 815,52	
	LTUBE9335	TUB-LINE COMBI R1 1200/800* , rechteckig	1200 x 800 x 67/80 mm	Stück 829,83	
	mit Bodenablaufrinne 70 x 750 mm				
	LTUBE9336	TUB-LINE COMBI R1 1000/900* , rechteckig	1000 x 900 x 67/80 mm	Stück 820,53	
	LTUBE9337	TUB-LINE COMBI R1 1100/900* , rechteckig	1100 x 900 x 67/80 mm	Stück 841,64	
	LTUBE9323	TUB-LINE COMBI R1 1200/900* , rechteckig	1200 x 900 x 67/80 mm	Stück 863,01	
	mit Bodenablaufrinne 70 x 850 mm				
	LTUBE9338	TUB-LINE COMBI R1 1100/1000* , rechteckig	1100 x 1000 x 67/80 mm	Stück 904,41	
	LTUBE9339	TUB-LINE COMBI R1 1200/1000* , rechteckig	1200 x 1000 x 67/80 mm	Stück 922,16	



LUX ELEMENTS fertigt individuelle Maßanfertigungen für TUB.

Hierzu zählen vom Standardprogramm abweichende Maße, Dicken, Formen etc. Nähere Infos siehe Seite 5.



Weiterführende Informationen zu TUB siehe www.luxelements.com.

Datenblätter, Montageanleitungen, Prüfzeugnisse und zusätzliche Broschüren unter „Downloads“, Videos unter „Praxis“ und auf YouTube.

■ Systeme auf Rohfußboden – Ablauftechnik separat

LUX ELEMENTS® Duschbodenelemente, bodengleich, mit separater Ablauftechnik (Punkt- oder Linienentwässerung) für den Einbau auf Rohfußboden – fertig zum Verfliesen!

■ Eigenschaften, allgemein

	TUB	TUB-LINE
Für barrierefreies Bauen	■	■
Höhenverstellbares Ablaufsystem	Seite 130	Seite 89
Werkseitige Abdichtung, normgerecht nach DIN 18534	■	■
Bodenablauf-Aufnahmerahmen, werkseitig eingedichtet	■	—
Bodenablaufrinne, werkseitig eingedichtet	—	■
Werkseitiges Gefälle, 30/45 mm	■	■
Zweite Entwässerungsebene	■	■
Wahlweise: passendes Unterbauelement, 55 mm	ab Seite 114	ab Seite 114
Click-System, zur Befestigung des Ablaufstutzens	■	■
Separate Ablaufstutzen, senkrecht oder waagrecht	ab Seite 130	ab Seite 134
Umfangreiches Zubehör	Seite 133	Seite 135
Abgestimmtes Montagezubehör	ab Seite 136	ab Seite 136
Maßanfertigung möglich	■	■

■ Aufbauprinzip, allgemein

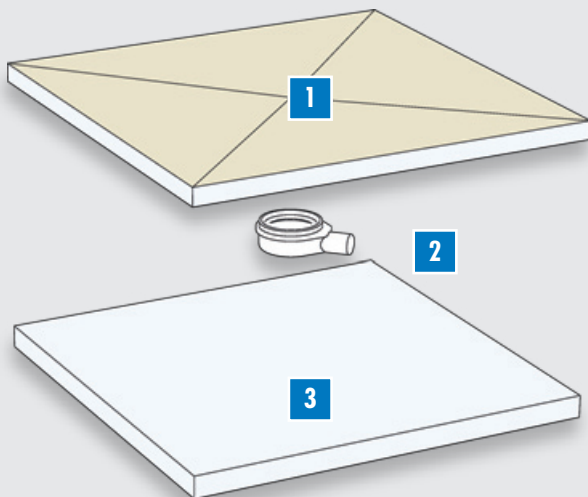

- 1 Duschbodenelement** – werkseitig abgedichtet, quadratisch oder rechteckig, je nach Entwässerungsart (Punkt- oder Linienentwässerung) mit ein- oder vierseitigem Gefälle, integriertes und eingedichtetes Bodenablaufsystem
 - Details zu Designvarianten: Seite 89
 - Details zu Formatvarianten: Seite 89
- 2 Ablaufstutzen** – je nach Anforderung senkrecht (DN 40 oder DN 50) oder waagrecht (DN 50) frei wählbar, einfache, schnelle und sichere Montage mittels Click-System, ohne Kleben oder Schrauben
 - Details: ab Seite 130 (Punktentwässerung)
 - Details: Seite 134 (Linienentwässerung)
- 3 Unterbauelement** – optional, passend zum Duschbodenelement, entweder universell oder auf Maß, je nach Einbausituation zur optimalen Höhenanpassung
 - Details: ab Seite 114

■ Aufbauhöhen, allgemein

Maße in mm, ohne Kleberschichten und Fliesen.

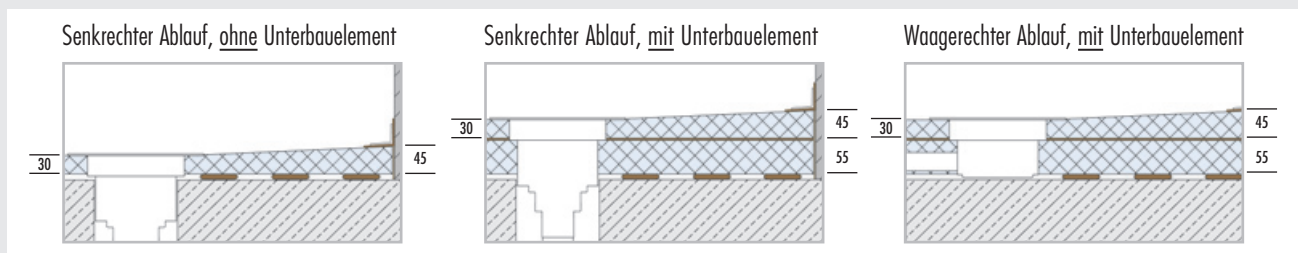

Hinweise: Beim Einbau des senkrechten Ablaufs ohne Unterbauelement verringert sich die Gesamthöhe um die Höhe des Unterbauelements (= 55 mm). Weitere Daten – siehe technische Datenblätter TUB-(LINE) ...

■ Eigenschaften, Punktentwässerung

Roste/Rostaufnahmen – Kompatibel mit allen LUX ELEMENTS®-TUB-RA...-Varianten, Standard und Design – siehe Seite 131

Designvarianten – Grundform: quadratisch oder rechteckig, **Gefälle:** 4-seitig, **Ablaufposition:** Ecke, Mitte oder Dezentral
 Besonderheiten: auch als TUB-BOL mit Gefälle- und Ablängbereich, z. B. als System, um eine Badewanne zu ersetzen (siehe Seite 96)

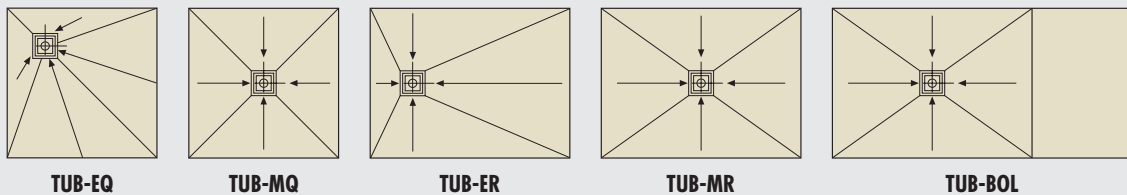

■ Eigenschaften, Linientwässerung

Abdecksteg/Rinne – Abmessungen: 70 x 650 mm, 70 x 750 mm oder 70 x 850 mm, abhängig von Größe und Form des Duschbodens

Besonderheiten: drehbarer Abdecksteg für zwei Designvarianten (Edelstahl gebürstet und rückseitig befliesbar),
 Anfließhilfe für sauberes Verfließen, Höhe anpassbar durch Höhenadapter von 5 – 17 mm, mit Geruchverschluss



Designvarianten – Grundform: quadratisch oder rechteckig, **Gefälle:** 1- oder 4-seitig, **Ablaufposition:** an der kurzen Seite
 Besonderheiten: auch als TUB-LINE BOL mit Gefälle- und Ablängbereich, z. B. als System, um eine Badewanne zu ersetzen (siehe Seite 106)

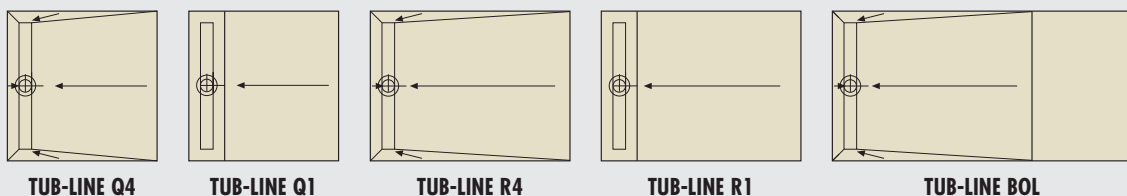

Verlängerter Abdecksteg V – Abmessungen: 70 x 800 / 900 / 1000 / 1100 / 1200 mm, abhängig von der Größe des Duschbodens

Besonderheiten: Edelstahl gebürstet (nicht drehbar), ablängbar (Zubehör zur stufenlosen Anpassung der Edelstahlkomponenten inklusive),
 Anfließhilfe für sauberes Verfließen, Höhe anpassbar durch Höhenadapter von 5 – 17 mm, mit Geruchverschluss



Designvarianten – Grundform: quadratisch oder rechteckig, **Gefälle:** 1-seitig, **Ablaufposition:** an der kurzen Seite
 Besonderheiten: auch als TUB-LINE BOL V R1 mit Gefälle- und Ablängbereich, z. B. als System, um eine Badewanne zu ersetzen (siehe Seite 110)

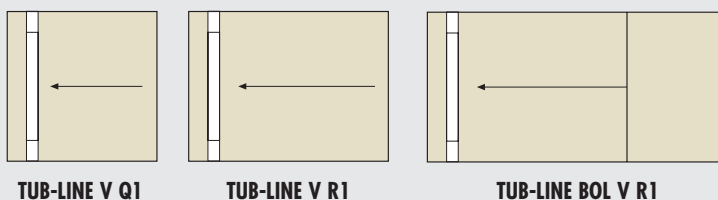

ÜBERSICHT STANDARDFORMATE QUADRATISCH

Weitere Formate als Maßanfertigungen siehe Produktdaten-Tabellen.

		SEITENMASS LÄNGE					
		800 mm	900 mm	1000 mm	1100 mm	1200 mm	1500 mm
SEITENMASS BREITE	800 mm	TUB-EQ (S. 93) TUB-MQ (S. 93) TUB-LINE Q4 (S. 101) TUB-LINE Q1 (S. 101) TUB-LINE V Q1 (S. 109)					
	900 mm		TUB-EQ (S. 93) TUB-MQ (S. 93) TUB-FW MQ (S. 99) TUB-LINE Q4 (S. 101) TUB-LINE Q1 (S. 101) TUB-LINE V Q1 (S. 109) TUB-LINE FW Q4 (S. 113)				
	1000 mm			TUB-EQ (S. 93) TUB-MQ (S. 93) TUB-LINE Q4 (S. 101) TUB-LINE Q1 (S. 101) TUB-LINE V Q1 (S. 109)			
	1100 mm				TUB-EQ (S. 93) TUB-MQ (S. 93) TUB-LINE V Q1 (S. 109)		
	1200 mm					TUB-EQ (S. 93) TUB-MQ (S. 93) TUB-LINE Q4 (S. 101) TUB-LINE Q1 (S. 101) TUB-LINE V Q1 (S. 109)	
	1500 mm						TUB-EQ (S. 93) TUB-MQ (S. 93)

ÜBERSICHT STANDARDFORMATE RECHTECKIG

Weitere Formate als Maanfertigungen siehe Produktdaten-Tabellen.

		SEITENMASS KURZE SEITE			
		800 mm	900 mm	1000 mm	1200 mm
SEITENMASS LANGE SEITE	900 mm	TUB-ER (S. 94) / TUB-MR (S. 95) TUB-LINE R4 (S. 102) / TUB-LINE R1 (S. 104) TUB-LINE V R1 (S. 109)			
	1000 mm	TUB-ER (S. 94) / TUB-MR (S. 95) TUB-LINE R4 (S. 102) / TUB-LINE R1 (S. 104) TUB-LINE V R1 (S. 109)	TUB-ER (S. 94) / TUB-MR (S. 95) TUB-LINE R4 (S. 102) / TUB-LINE R1 (S. 104) TUB-LINE V R1 (S. 109)		
	1100 mm	TUB-ER (S. 94) / TUB-MR (S. 95) TUB-LINE R4 (S. 102) / TUB-LINE R1 (S. 104) TUB-LINE V R1 (S. 109)	TUB-ER (S. 94) / TUB-MR (S. 95) TUB-LINE R4 (S. 102) / TUB-LINE R1 (S. 104) TUB-LINE V R1 (S. 109)	TUB-ER (S. 94) / TUB-MR (S. 95) TUB-LINE R4 (S. 102) / TUB-LINE R1 (S. 104) TUB-LINE V R1 (S. 109)	
	1200 mm	TUB-ER (S. 94) / TUB-MR (S. 95) TUB-LINE R4 (S. 102) / TUB-LINE R1 (S. 104) TUB-LINE V R1 (S. 109)	TUB-ER (S. 94) / TUB-MR (S. 95) TUB-FW ER (S. 99) TUB-LINE R4 (S. 102) / TUB-LINE R1 (S. 104) TUB-LINE V R1 (S. 109) TUB-LINE FW R4 (S. 113)	TUB-ER (S. 94) / TUB-MR (S. 95) TUB-LINE R4 (S. 102) / TUB-LINE R1 (S. 104) TUB-LINE V R1 (S. 109)	
	1300 mm		TUB-ER (S. 94) / TUB-MR (S. 95) TUB-LINE R4 (S. 102) / TUB-LINE R1 (S. 104) TUB-LINE V R1 (S. 109)	TUB-ER (S. 94) / TUB-MR (S. 95) TUB-LINE R4 (S. 102) / TUB-LINE R1 (S. 104) TUB-LINE V R1 (S. 109)	
	1400 mm		TUB-ER (S. 94) / TUB-MR (S. 95) TUB-LINE R4 (S. 102) / TUB-LINE R1 (S. 104) TUB-LINE V R1 (S. 109)	TUB-ER (S. 94) / TUB-MR (S. 95) TUB-LINE R4 (S. 102) / TUB-LINE R1 (S. 104) TUB-LINE V R1 (S. 109)	
	1500 mm		TUB-ER (S. 94) / TUB-MR (S. 95) TUB-LINE R4 (S. 102) / TUB-LINE R1 (S. 104) TUB-LINE V R1 (S. 109)	TUB-ER (S. 94) / TUB-MR (S. 95) TUB-LINE R4 (S. 102) / TUB-LINE R1 (S. 104) TUB-LINE V R1 (S. 109)	
	1600 mm		TUB-ER (S. 94) / TUB-MR (S. 95) TUB-FW ER (S. 99) TUB-LINE R4 (S. 102) / TUB-LINE R1 (S. 104) TUB-LINE V R1 (S. 109) TUB-LINE FW R4 (S. 113)	TUB-ER (S. 94) / TUB-MR (S. 95) TUB-LINE R4 (S. 102) / TUB-LINE R1 (S. 104) TUB-LINE V R1 (S. 109)	
	1800 mm	TUB-BOL (S. 97) TUB-LINE BOL (S. 107) TUB-LINE BOL V R1 (S. 111)	TUB-BOL (S. 97) TUB-LINE BOL (S. 107) TUB-LINE BOL V R1 (S. 111)	TUB-BOL (S. 97) TUB-LINE BOL (S. 107) TUB-LINE BOL V R1 (S. 111)	TUB-LINE BOL V R1 (S. 111)



Bodengleiche Duschböden mit separater Ablauftechnik mit Punktablauf

TUB

- Werkseitige Abdichtung
- Eingedichteter Bodenablauf-Aufnahmerahmen
- Werkseitiges Gefälle (vierseitig)
- Duschbodenhöhe: 30/45 mm
- Für barrierefreies Bauen
- Zweite Entwässerungsebene
- Passende Unterbauelemente in 55 mm Höhe, siehe Seite 114
- Sicheres Click-System zur Befestigung des Ablaufstutzens
- Passende Ablaufsysteme siehe Seite 130–133



■ Aufbauhöhen

senkrechter Ablauf ohne Unterbauelement

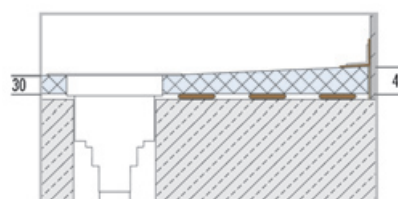

senkrechter Ablauf mit Unterbauelement

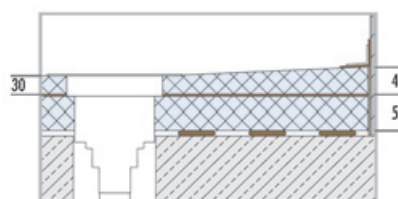

waagerechter Ablauf mit Unterbauelement

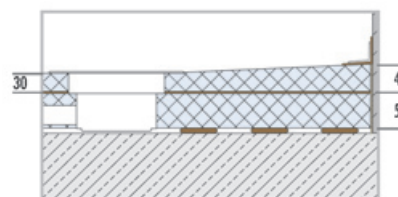

Hinweis: Maße in mm. Maße ohne Kleberschichten und Fliesen. Weitere Daten siehe techn. Datenblatt TUB.

■ PRODUKTDATEN – LUX ELEMENTS®-TUB-EQ / -MQ

Verpackungsdaten siehe S. 144 · Online-Kalkulator siehe S. 7 · * normgerecht nach DIN 18534

ARTIKEL-NUMMER	ARTIKELBEZEICHNUNG / ARTIKELBESCHREIBUNG	ABMESSUNGEN LÄNGE x BREITE x HÖHE	EINHEIT	PREIS / EINHEIT €
----------------	--	-----------------------------------	---------	-------------------

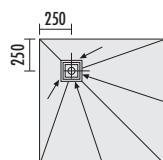

TUB-EQ

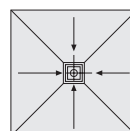

TUB-MQ

	TUB-EQ , Hartschaum-Duschbodenelemente, quadratisch, mit eingebautem und eingedichtetem Bodenablauf-Aufnahmerahmen 135 x 135 mm, in der Ecke. → Unterbauelemente siehe Seite 114–115 / Ablauftechnik und Zubehör siehe Seite 130–133			
	LTUBE10000	TUB-EQ 800*, Standardformat	800 x 800 x 30/45 mm	Stück 324,28
	LTUBE10001	TUB-EQ 900*, Standardformat	900 x 900 x 30/45 mm	Stück 324,28
	LTUBE10002	TUB-EQ 1000*, Standardformat	1000 x 1000 x 30/45 mm	Stück 346,80
	LTUBE10009	TUB-EQ 1100*, Standardformat	1100 x 1100 x 30/45 mm	Stück 357,41
	LTUBE10003	TUB-EQ 1200*, Standardformat	1200 x 1200 x 30/45 mm	Stück 368,01
	LTUBE10004	TUB-EQ 1500*, Standardformat	1500 x 1500 x 30/45 mm	Stück 539,58
	LTUBE10005	TUB-EQ 1–1000*, Maßanfertigung	1–1000 x 30/45 mm	Stück 411,14
	LTUBE10006	TUB-EQ 1001–1200*, Maßanfertigung	1001–1200 x 30/45 mm	Stück 489,50
LTUBE10007	TUB-EQ 1201–1400*, Maßanfertigung	1201–1400 x 30/45 mm	Stück 596,98	
	TUB-MQ , Hartschaum-Duschbodenelemente, quadratisch, mit eingebautem und eingedichtetem Bodenablauf-Aufnahmerahmen 135 x 135 mm, in der Mitte. → Unterbauelemente siehe Seite 114–115 / Ablauftechnik und Zubehör siehe Seite 130–133			
	LTUBE10100	TUB-MQ 800*, Standardformat	800 x 800 x 30/45 mm	Stück 324,28
	LTUBE10101	TUB-MQ 900*, Standardformat	900 x 900 x 30/45 mm	Stück 324,28
	LTUBE10102	TUB-MQ 1000*, Standardformat	1000 x 1000 x 30/45 mm	Stück 346,80
	LTUBE10109	TUB-MQ 1100*, Standardformat	1100 x 1100 x 30/45 mm	Stück 357,41
	LTUBE10103	TUB-MQ 1200*, Standardformat	1200 x 1200 x 30/45 mm	Stück 368,01
	LTUBE10104	TUB-MQ 1500*, Standardformat	1500 x 1500 x 30/45 mm	Stück 539,58
	LTUBE10105	TUB-MQ 1–1000*, Maßanfertigung	1–1000 x 30/45 mm	Stück 411,14
	LTUBE10106	TUB-MQ 1001–1200*, Maßanfertigung	1001–1200 x 30/45 mm	Stück 489,50
LTUBE10107	TUB-MQ 1201–1400*, Maßanfertigung	1201–1400 x 30/45 mm	Stück 596,98	



LUX ELEMENTS fertigt individuelle Maßanfertigungen für TUB.

Hierzu zählen vom Standardprogramm abweichende Maße, Dicken, Formen etc. Nähere Infos siehe Seite 5.



Weiterführende Informationen zu TUB siehe www.luxelements.com.

Datenblätter, Montageanleitungen, Prüfzeugnisse und zusätzliche Broschüren unter „Downloads“, Videos unter „Praxis“ und auf YouTube.

■ **PRODUKTDATEN – LUX ELEMENTS®-TUB-ER**

Verpackungsdaten siehe S. 145 · Online-Kalkulator siehe S. 7 · * normgerecht nach DIN 18534

ARTIKEL-NUMMER	ARTIKELBEZEICHNUNG / ARTIKELBESCHREIBUNG	ABMESSUNGEN LÄNGE x BREITE x HÖHE	EINHEIT	PREIS / EINHEIT €
----------------	--	-----------------------------------	---------	-------------------

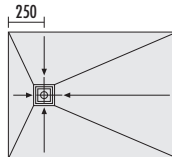

TUB-ER

TUB-ER, Hartschaum-Duschbodenelemente, rechteckig, mit eingebautem und eingedichtetem Bodenablauf-Aufnahmerahmen 135 x 135 mm, dezentral. → **Unterbauelemente siehe Seite 114–115 / Ablauftechnik und Zubehör siehe Seite 130–133**

LTUBE10616	TUB-ER 900/800*, Standardformat	900 x 800 x 30/45 mm	Stück	301,00
LTUBE10614	TUB-ER 1000/800*, Standardformat	1000 x 800 x 30/45 mm	Stück	315,84
LTUBE10617	TUB-ER 1100/800*, Standardformat	1100 x 800 x 30/45 mm	Stück	334,00
LTUBE10618	TUB-ER 1200/800*, Standardformat	1200 x 800 x 30/45 mm	Stück	355,00
LTUBE10619	TUB-ER 1000/900*, Standardformat	1000 x 900 x 30/45 mm	Stück	346,80
LTUBE10620	TUB-ER 1100/900*, Standardformat	1100 x 900 x 30/45 mm	Stück	364,50
LTUBE10601	TUB-ER 1200/900*, Standardformat	1200 x 900 x 30/45 mm	Stück	385,85
LTUBE10615	TUB-ER 1300/900*, Standardformat	1300 x 900 x 30/45 mm	Stück	403,50
LTUBE10603	TUB-ER 1400/900*, Standardformat	1400 x 900 x 30/45 mm	Stück	421,01
LTUBE10604	TUB-ER 1500/900*, Standardformat	1500 x 900 x 30/45 mm	Stück	435,69
LTUBE10605	TUB-ER 1600/900*, Standardformat	1600 x 900 x 30/45 mm	Stück	449,31
LTUBE10621	TUB-ER 1100/1000*, Standardformat	1100 x 1000 x 30/45 mm	Stück	395,10
LTUBE10602	TUB-ER 1200/1000*, Standardformat	1200 x 1000 x 30/45 mm	Stück	416,43
LTUBE10622	TUB-ER 1300/1000*, Standardformat	1300 x 1000 x 30/45 mm	Stück	453,63
LTUBE10623	TUB-ER 1400/1000*, Standardformat	1400 x 1000 x 30/45 mm	Stück	472,08
LTUBE10624	TUB-ER 1500/1000*, Standardformat	1500 x 1000 x 30/45 mm	Stück	487,44
LTUBE10625	TUB-ER 1600/1000*, Standardformat	1600 x 1000 x 30/45 mm	Stück	501,81
LTUBE10606	TUB-ER 1–1000*, Maßanfertigung	1–1000 x 30/45 mm	Stück	411,14
LTUBE10607	TUB-ER 1001–1200*, Maßanfertigung	1001–1200 x 30/45 mm	Stück	467,49
LTUBE10608	TUB-ER 1201–1400*, Maßanfertigung	1201–1400 x 30/45 mm	Stück	568,49
LTUBE10609	TUB-ER 1401–1600*, Maßanfertigung	1401–1600 x 30/45 mm	Stück	764,02
LTUBE10610	TUB-ER 1601–1800*, Maßanfertigung 2-teilig gefertigt, inkl. 1 Kartusche COL-MK	1601–1800 x 30/45 mm	Stück	854,67
LTUBE10611	TUB-ER 1801–2000*, Maßanfertigung 2-teilig gefertigt, inkl. 1 Kartusche COL-MK	1801–2000 x 30/45 mm	Stück	893,52

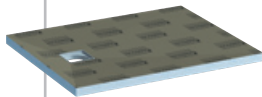

LUX ELEMENTS fertigt individuelle Maßanfertigungen für TUB. Hierzu zählen vom Standardprogramm abweichende Maße, Dicken, Formen etc. Nähere Infos siehe Seite 5.



Weiterführende Informationen zu TUB siehe www.luxelements.com. Datenblätter, Montageanleitungen, Prüfzeugnisse und zusätzliche Broschüren unter „Downloads“, Videos unter „Praxis“ und auf YouTube.

■ PRODUKTDATEN – LUX ELEMENTS®-TUB-MR

Verpackungsdaten siehe S. 145 · Online-Kalkulator siehe S. 7 · * normgerecht nach DIN 18534

ARTIKEL-NUMMER	ARTIKELBEZEICHNUNG / ARTIKELBESCHREIBUNG	ABMESSUNGEN LÄNGE x BREITE x HÖHE	EINHEIT	PREIS / EINHEIT €
----------------	--	-----------------------------------	---------	-------------------

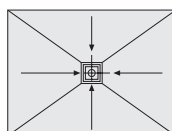

TUB-MR

TUB-MR, Hartschaum-Duschbodenelemente, rechteckig, mit eingebautem und eingedichtetem Bodenablauf-Aufnahmerahmen 135 x 135 mm, in der Mitte. → **Unterbaulemente siehe Seite 114–115 / Ablauftechnik und Zubehör siehe Seite 130–133**

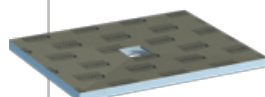

LTUBE10719	TUB-MR 900/800*, Standardformat	900 x 800 x 30/45 mm	Stück	301,00
LTUBE10701	TUB-MR 1000/800*, Standardformat	1000 x 800 x 30/45 mm	Stück	315,84
LTUBE10720	TUB-MR 1100/800*, Standardformat	1100 x 800 x 30/45 mm	Stück	334,00
LTUBE10718	TUB-MR 1200/800*, Standardformat	1200 x 800 x 30/45 mm	Stück	355,00
LTUBE10721	TUB-MR 1000/900*, Standardformat	1000 x 900 x 30/45 mm	Stück	346,80
LTUBE10722	TUB-MR 1100/900*, Standardformat	1100 x 900 x 30/45 mm	Stück	364,50
LTUBE10702	TUB-MR 1200/900*, Standardformat	1200 x 900 x 30/45 mm	Stück	385,85
LTUBE10717	TUB-MR 1300/900*, Standardformat	1300 x 900 x 30/45 mm	Stück	403,50
LTUBE10704	TUB-MR 1400/900*, Standardformat	1400 x 900 x 30/45 mm	Stück	421,01
LTUBE10705	TUB-MR 1500/900*, Standardformat	1500 x 900 x 30/45 mm	Stück	435,69
LTUBE10706	TUB-MR 1600/900*, Standardformat	1600 x 900 x 30/45 mm	Stück	449,31
LTUBE10723	TUB-MR 1100/1000*, Standardformat	1100 x 1000 x 30/45 mm	Stück	395,10
LTUBE10703	TUB-MR 1200/1000*, Standardformat	1200 x 1000 x 30/45 mm	Stück	416,43
LTUBE10724	TUB-MR 1300/1000*, Standardformat	1300 x 1000 x 30/45 mm	Stück	453,63
LTUBE10725	TUB-MR 1400/1000*, Standardformat	1400 x 1000 x 30/45 mm	Stück	472,08
LTUBE10726	TUB-MR 1500/1000*, Standardformat	1500 x 1000 x 30/45 mm	Stück	487,44
LTUBE10727	TUB-MR 1600/1000*, Standardformat	1600 x 1000 x 30/45 mm	Stück	501,81
LTUBE10707	TUB-MR 1–1000*, Maßanfertigung	1–1000 x 30/45 mm	Stück	411,14
LTUBE10708	TUB-MR 1001–1200*, Maßanfertigung	1001–1200 x 30/45 mm	Stück	467,49
LTUBE10709	TUB-MR 1201–1400*, Maßanfertigung	1201–1400 x 30/45 mm	Stück	568,49
LTUBE10710	TUB-MR 1401–1600*, Maßanfertigung	1401–1600 x 30/45 mm	Stück	764,02
LTUBE10711	TUB-MR 1601–1800*, Maßanfertigung, 2-teilig gefertigt, inkl. 1 Kartusche COL-MK	1601–1800 x 30/45 mm	Stück	854,67
LTUBE10712	TUB-MR 1801–2000*, Maßanfertigung, 2-teilig gefertigt, inkl. 1 Kartusche COL-MK	1801–2000 x 30/45 mm	Stück	893,52



LUX ELEMENTS fertigt individuelle Maßanfertigungen für TUB. Hierzu zählen vom Standardprogramm abweichende Maße, Dicken, Formen etc. Nähere Infos siehe Seite 5.



Weiterführende Informationen zu TUB siehe www.luxelements.com. Datenblätter, Montageanleitungen, Prüfzeugnisse und zusätzliche Broschüren unter „Downloads“, Videos unter „Praxis“ und auf YouTube.



Bodengleiche Duschböden mit separater Ab- lauftechnik für den Ersatz von Badewannen **TUB-BOL**

- Werkseitige Abdichtung
- Eingedichteter Bodenablauf-Aufnahmerahmen
- Werkseitiges Gefälle (vierseitig)
- In der Länge kürzbar durch Bereich ohne Gefälle
- Duschbodenhöhe: 30/45 mm
- Für barrierefreies Bauen
- Zweite Entwässerungsebene
- Passende Unterbauelemente in 55 mm Höhe, siehe Seite 114
- Sicheres Click-System zur Befestigung des Ablaufstutzens
- Passende Ablaufsysteme siehe Seite 130–133

Auch mit Bodenablaufrinne erhältlich,
siehe TUB-LINE BOL, Seite 106

Zubehör (optional)

- Passende Sitzbänke RELAX-BA ab Seite 46



■ Duschboden zuschneidbar

TUB-BOL 1800/800 – zuschneidbar bis minimal 800 x 1200 mm

TUB-BOL 1800/900 – zuschneidbar bis minimal 900 x 1200 mm

TUB-BOL 1800/1000 – zuschneidbar bis minimal 1000 x 1200 mm

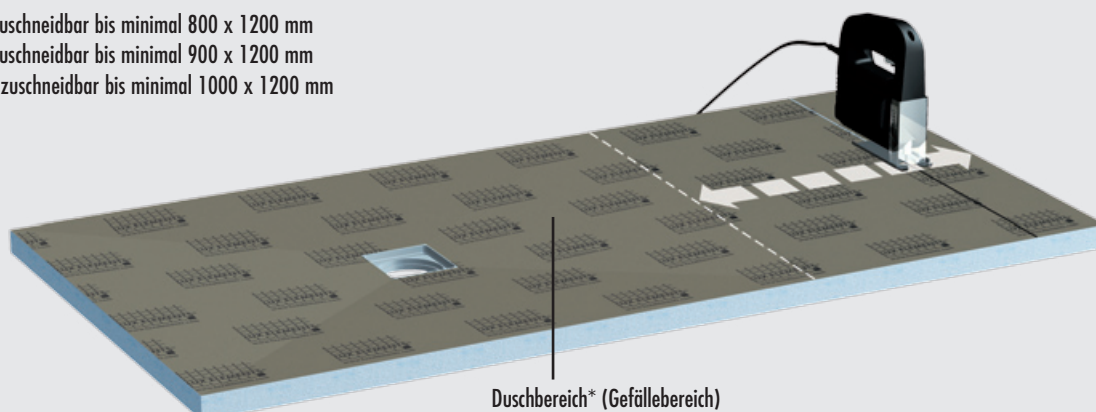

Duschbereich* (Gefällebereich)

*Hinweis: Die Armaturen sind im Duschbereich anzuordnen.

■ **PRODUKTDATEN – LUX ELEMENTS®-TUB-BOL**

Verpackungsdaten siehe S. 146 · Online-Kalkulator siehe S. 7 · * normgerecht nach DIN 18534

ARTIKEL-NUMMER	ARTIKELBEZEICHNUNG / ARTIKELBESCHREIBUNG	ABMESSUNGEN LÄNGE x BREITE x HÖHE	EINHEIT	PREIS / EINHEIT €
----------------	--	-----------------------------------	---------	-------------------

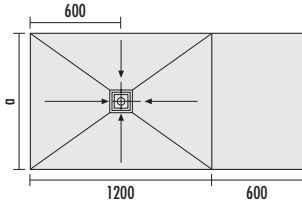

TUB-BOL 1800/800: a = 800
TUB-BOL 1800/900: a = 900
TUB-BOL 1800/1000: a = 1000

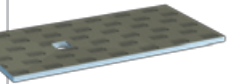
	<p>TUB-BOL, Hartschaum-Duschbodenelement für den Ersatz von Badewannen, mit eingebautem und eingedichtetem Bodenablauf-Aufnahmerahmen 135 x 135 mm, zuschneidbar, Ablauf im Gefällebereich in der Mitte. → Unterbauelemente siehe Seite 114–115 / Ablauftechnik und Zubehör siehe Seite 130–133</p>				
	LTUBE18026	TUB-BOL 1800/800* , zuschneidbar bis minimal 800 x 1200 mm, Gefällebereich von 800 x 1200 mm	1800 x 800 x 30/45 mm	Stück	470,15
	LTUBE18018	TUB-BOL 1800/900* , zuschneidbar bis minimal 900 x 1200 mm, Gefällebereich von 900 x 1200 mm	1800 x 900 x 30/45 mm	Stück	489,68
	LTUBE18027	TUB-BOL 1800/1000* , zuschneidbar bis minimal 1000 x 1200 mm, Gefällebereich von 1000 x 1200 mm	1800 x 1000 x 30/45 mm	Stück	521,71

 LUX ELEMENTS fertigt individuelle Maßanfertigungen für TUB.
 Hierzu zählen vom Standardprogramm abweichende Maße, Dicken, Formen etc. Nähere Infos siehe Seite 5.

 Weiterführende Informationen zu TUB siehe www.luxelements.com.
 Datenblätter, Montageanleitungen, Prüfzeugnisse und zusätzliche Broschüren unter „Downloads“, Videos unter „Praxis“ und auf YouTube.



Bodengleiche Duschböden mit separater Ablauftechnik inklusive Oberflächenelement **TUB-FINISH**

- Set aus Duschboden und Oberflächenelement aus weißem Mineralwerkstoff inklusive Designrost aus Mineralwerkstoff
- Fertig zum Verkleben – ohne zeitaufwändiges Zuschneiden
- Eingedichteter Bodenablauf-Aufnahmerahmen
- Werkseitige Abdichtung
- Werkseitiges Gefälle (4-seitig)
- Ausgezeichnete Hygieneeigenschaften der Oberfläche
- Porenfreie und hitzebeständige Oberfläche
- Einfache Instandhaltung und Pflege
- Langlebig und widerstandsfähig
- Duschbodenhöhe: 30/45 mm
- Höhe Oberflächenelement: 6 mm
- Für barrierefreies Bauen
- Zweite Entwässerungsebene
- Passende Unterbauelemente in 55 mm Höhe, siehe Seite 114
- Sicheres Click-System zur Befestigung des Ablaufstutzens
- Passende Ablaufsysteme siehe Seite 130–133

Auch mit Bodenablauffrinne erhältlich, siehe TUB-LINE FINISH Seite 112

Verklebung mit Montagekleber COL-MK (siehe Seite 22), Verbrauch COL-MK:

Duschböden 900 x 900 mm = 1 Kartusche,
 Duschböden 1200 x 900 mm = 2 Kartuschen,
 Duschböden 1600 x 900 mm = 3 Kartuschen

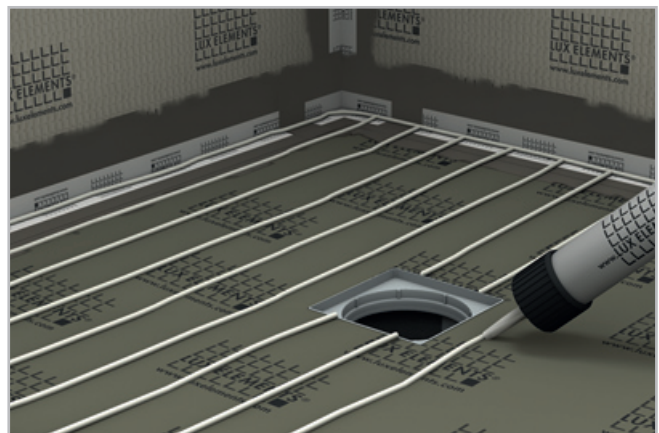

■ Aufbauhöhe (z. B. waagerechter Ablauf mit Unterbauelement)

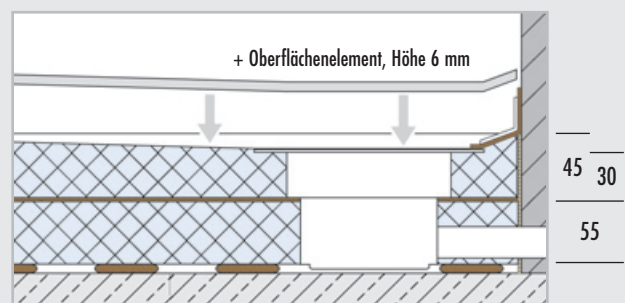

Hinweis: Maße in mm. Maße ohne Kleberschichten und Fliesen.

■ **PRODUKTDATEN – LUX ELEMENTS®-TUB-FINISH**

Verpackungsdaten siehe S. 146 · Online-Kalkulator siehe S. 7 · * normgerecht nach DIN 18534

ARTIKEL-NUMMER	ARTIKELBEZEICHNUNG / ARTIKELBESCHREIBUNG	ABMESSUNGEN LÄNGE x BREITE x HÖHE	EINHEIT	PREIS / EINHEIT €
----------------	--	-----------------------------------	---------	-------------------

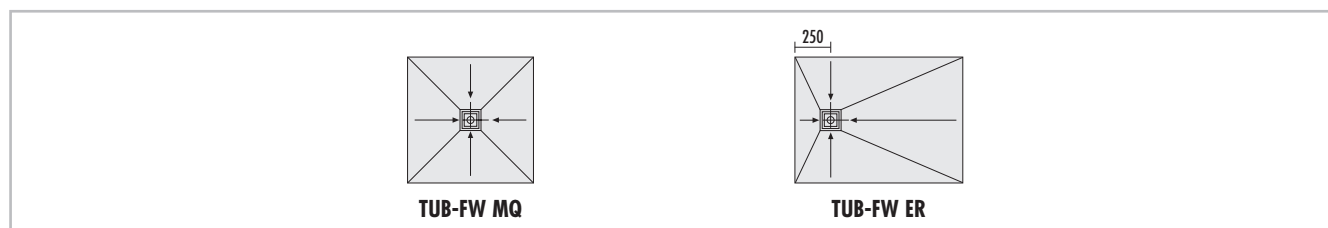

TUB-FW , Hartschaum-Duschbodenelement, mit eingebautem und eingedichtetem Bodenablauf-Aufnehmerahmen 135 x 135 mm, mit Oberflächenelement FW (d=6 mm) und Designrost FW (d=6 mm) aus weißem Mineralwerkstoff. → Unterbauelemente siehe Seite 114–115 / Ablauftechnik und Zubehör siehe Seite 130–133				
	LTUBE10101.FW	TUB-FW MQ 900* , quadratisch, Ablauf in der Mitte	Duschbodenelement: 900 x 900 x 30/45 mm, Oberflächenelement: 900 x 900 x 6 mm	Set 714,62
	LTUBE10601.FW	TUB-FW ER 1200/900* , rechteckig, Ablauf dezentral	Duschbodenelement: 1200 x 900 x 30/45 mm, Oberflächenelement: 1200 x 900 x 6 mm	Set 767,07
	LTUBE10605.FW	TUB-FW ER 1600/900* , rechteckig, Ablauf dezentral	Duschbodenelement: 1600 x 900 x 30/45 mm, Oberflächenelement: 1600 x 900 x 6 mm	Set 919,07



LUX ELEMENTS fertigt individuelle Maßanfertigungen für TUB. Hierzu zählen vom Standardprogramm abweichende Maße, Dicken, Formen etc. Nähere Infos siehe Seite 5.



Weiterführende Informationen zu TUB siehe www.luxelements.com. Datenblätter, Montageanleitungen, Prüfzeugnisse und zusätzliche Broschüren unter „Downloads“, Videos unter „Praxis“ und auf YouTube.



Bodengleiche Duschböden mit separater Ablauftechnik mit eingedichteter Bodenablaufrinne

TUB-LINE

- Duschboden mit eingebauter und eingedichteter Bodenablaufrinne (70 x 650 mm, 70 x 750 mm oder 70 x 850 mm)
- Werkseitige Abdichtung
- Werkseitiges Gefälle (vier- oder einseitig)
- Duschbodenhöhe: 30/45 mm
- Drehbarer Rinnen-Abdecksteg für zwei Designvarianten
- Sauberes Verfließen durch Anfließhilfe
- Höhenverstellbar für optimale Anpassung an Belagsdicke
- Für barrierefreies Bauen
- Zweite Entwässerungsebene
- Passende Unterbauelemente in 55 mm Höhe, siehe Seite 114
- Sicheres Click-System zur Befestigung des Ablaufstutzens
- Passende Ablaufsysteme siehe Seite 134

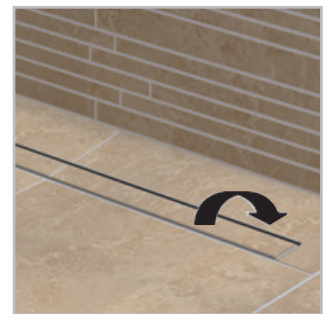

■ Aufbauhöhen

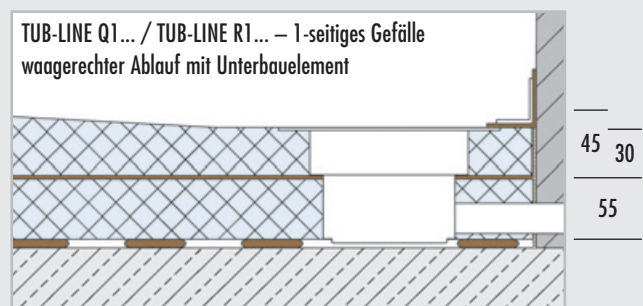
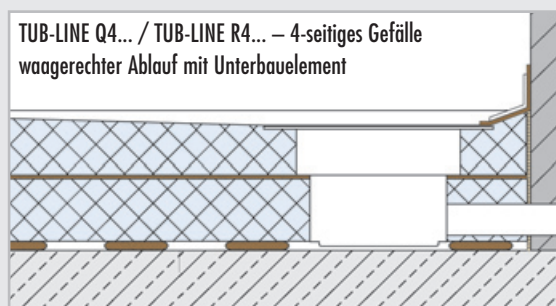
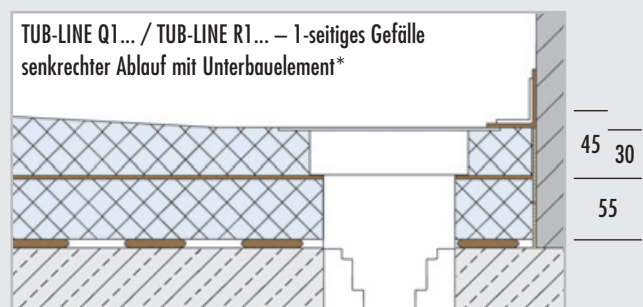
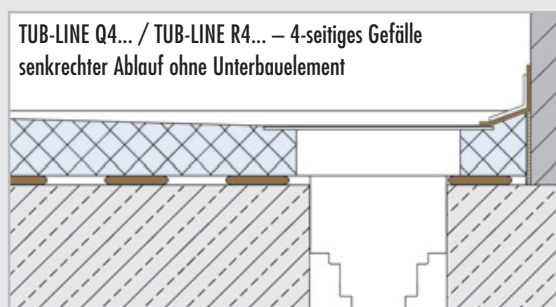

* Beim Einbau des senkrechten Ablaufs ohne Unterbauelement verringert sich die Gesamthöhe um die Höhe des Unterbauelements (= 55 mm).

Hinweis: Maße in mm. Maße ohne Kleberschichten und Fliesen. Weitere Daten siehe techn. Datenblatt TUB-LINE.

■ PRODUKTDATEN – LUX ELEMENTS®-TUB-LINE Q4 / Q1

Verpackungsdaten siehe S. 146 · Online-Kalkulator siehe S. 7 · * normgerecht nach DIN 18534

ARTIKEL-NUMMER	ARTIKELBEZEICHNUNG / ARTIKELBESCHREIBUNG	ABMESSUNGEN LÄNGE x BREITE x HÖHE	EINHEIT	PREIS / EINHEIT €
----------------	--	-----------------------------------	---------	-------------------

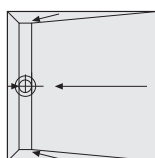

TUB-LINE Q4

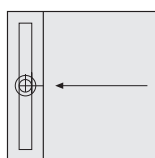

TUB-LINE Q1



Bodenablaufrinne

	<p>TUB-LINE Q4, Hartschaum-Duschbodenelemente, quadratisch, mit 4-seitigem Gefälle, mit eingebauter und eingedichteter Bodenablaufrinne, mit Abdecksteg und Anfließhilfe aus Edelstahl gebürstet, Abdecksteg rückseitig befließbar, mit Geruchverschluss, Höhe anpassbar durch Höhenadapter von 5–17 mm. → Unterbauelemente siehe Seite 114–115 / Ablauftechnik und Zubehör siehe Seite 134</p>																				
	<p>mit Bodenablaufrinne 70 x 650 mm</p>																				
	<table border="1"> <tr> <td>LTUBE94033</td> <td>TUB-LINE Q4 800*, Standardformat</td> <td>800 x 800 x 30/45 mm</td> <td>Stück</td> <td>777,41</td> </tr> <tr> <td>LTUBE94035</td> <td>TUB-LINE Q4 800-900*, Maßanfertigung</td> <td>800–900 x 800–900 x 30/45 mm</td> <td>Stück</td> <td>822,43</td> </tr> </table>	LTUBE94033	TUB-LINE Q4 800*, Standardformat	800 x 800 x 30/45 mm	Stück	777,41	LTUBE94035	TUB-LINE Q4 800-900*, Maßanfertigung	800–900 x 800–900 x 30/45 mm	Stück	822,43										
	LTUBE94033	TUB-LINE Q4 800*, Standardformat	800 x 800 x 30/45 mm	Stück	777,41																
	LTUBE94035	TUB-LINE Q4 800-900*, Maßanfertigung	800–900 x 800–900 x 30/45 mm	Stück	822,43																
	<p>mit Bodenablaufrinne 70 x 750 mm</p>																				
	<table border="1"> <tr> <td>LTUBE94001</td> <td>TUB-LINE Q4 900*, Standardformat</td> <td>900 x 900 x 30/45 mm</td> <td>Stück</td> <td>814,35</td> </tr> <tr> <td>LTUBE94009</td> <td>TUB-LINE Q4 900–1000*, Maßanfertigung</td> <td>900–1000 x 900–1000 x 30/45 mm</td> <td>Stück</td> <td>906,16</td> </tr> </table>	LTUBE94001	TUB-LINE Q4 900*, Standardformat	900 x 900 x 30/45 mm	Stück	814,35	LTUBE94009	TUB-LINE Q4 900–1000*, Maßanfertigung	900–1000 x 900–1000 x 30/45 mm	Stück	906,16										
	LTUBE94001	TUB-LINE Q4 900*, Standardformat	900 x 900 x 30/45 mm	Stück	814,35																
	LTUBE94009	TUB-LINE Q4 900–1000*, Maßanfertigung	900–1000 x 900–1000 x 30/45 mm	Stück	906,16																
	<p>mit Bodenablaufrinne 70 x 850 mm</p>																				
	<table border="1"> <tr> <td>LTUBE94017</td> <td>TUB-LINE Q4 1000*, Standardformat</td> <td>1000 x 1000 x 30/45 mm</td> <td>Stück</td> <td>885,31</td> </tr> <tr> <td>LTUBE94037</td> <td>TUB-LINE Q4 1100*, Standardformat</td> <td>1100 x 1100 x 30/45 mm</td> <td>Stück</td> <td>913,43</td> </tr> <tr> <td>LTUBE94019</td> <td>TUB-LINE Q4 1200*, Standardformat</td> <td>1200 x 1200 x 30/45 mm</td> <td>Stück</td> <td>941,59</td> </tr> <tr> <td>LTUBE94023</td> <td>TUB-LINE Q4 1000–1200*, Maßanfertigung</td> <td>1000–1200 x 1000–1200 x 30/45 mm</td> <td>Stück</td> <td>988,43</td> </tr> </table>	LTUBE94017	TUB-LINE Q4 1000*, Standardformat	1000 x 1000 x 30/45 mm	Stück	885,31	LTUBE94037	TUB-LINE Q4 1100*, Standardformat	1100 x 1100 x 30/45 mm	Stück	913,43	LTUBE94019	TUB-LINE Q4 1200*, Standardformat	1200 x 1200 x 30/45 mm	Stück	941,59	LTUBE94023	TUB-LINE Q4 1000–1200*, Maßanfertigung	1000–1200 x 1000–1200 x 30/45 mm	Stück	988,43
	LTUBE94017	TUB-LINE Q4 1000*, Standardformat	1000 x 1000 x 30/45 mm	Stück	885,31																
	LTUBE94037	TUB-LINE Q4 1100*, Standardformat	1100 x 1100 x 30/45 mm	Stück	913,43																
LTUBE94019	TUB-LINE Q4 1200*, Standardformat	1200 x 1200 x 30/45 mm	Stück	941,59																	
LTUBE94023	TUB-LINE Q4 1000–1200*, Maßanfertigung	1000–1200 x 1000–1200 x 30/45 mm	Stück	988,43																	
<p>TUB-LINE Q1, Hartschaum-Duschbodenelemente, quadratisch, mit 1-seitigem Gefälle, mit eingebauter und eingedichteter Bodenablaufrinne, mit Abdecksteg und Anfließhilfe aus Edelstahl gebürstet, Abdecksteg rückseitig befließbar, mit Geruchverschluss, Höhe anpassbar durch Höhenadapter von 5–17 mm. → Unterbauelemente siehe Seite 114–115 / Ablauftechnik und Zubehör siehe Seite 134</p>																					
<p>mit Bodenablaufrinne 70 x 650 mm</p>																					
<table border="1"> <tr> <td>LTUBE94034</td> <td>TUB-LINE Q1 800*, Standardformat</td> <td>800 x 800 x 30/45 mm</td> <td>Stück</td> <td>770,11</td> </tr> <tr> <td>LTUBE94036</td> <td>TUB-LINE Q1 800-900*, Maßanfertigung</td> <td>800–900 x 800–900 x 30/45 mm</td> <td>Stück</td> <td>812,27</td> </tr> </table>	LTUBE94034	TUB-LINE Q1 800*, Standardformat	800 x 800 x 30/45 mm	Stück	770,11	LTUBE94036	TUB-LINE Q1 800-900*, Maßanfertigung	800–900 x 800–900 x 30/45 mm	Stück	812,27											
LTUBE94034	TUB-LINE Q1 800*, Standardformat	800 x 800 x 30/45 mm	Stück	770,11																	
LTUBE94036	TUB-LINE Q1 800-900*, Maßanfertigung	800–900 x 800–900 x 30/45 mm	Stück	812,27																	
<p>mit Bodenablaufrinne 70 x 750 mm</p>																					
<table border="1"> <tr> <td>LTUBE94002</td> <td>TUB-LINE Q1 900*, Standardformat</td> <td>900 x 900 x 30/45 mm</td> <td>Stück</td> <td>807,05</td> </tr> <tr> <td>LTUBE94010</td> <td>TUB-LINE Q1 870–1000*, Maßanfertigung</td> <td>870–1000 x 900–1000 x 30/45 mm</td> <td>Stück</td> <td>898,79</td> </tr> </table>	LTUBE94002	TUB-LINE Q1 900*, Standardformat	900 x 900 x 30/45 mm	Stück	807,05	LTUBE94010	TUB-LINE Q1 870–1000*, Maßanfertigung	870–1000 x 900–1000 x 30/45 mm	Stück	898,79											
LTUBE94002	TUB-LINE Q1 900*, Standardformat	900 x 900 x 30/45 mm	Stück	807,05																	
LTUBE94010	TUB-LINE Q1 870–1000*, Maßanfertigung	870–1000 x 900–1000 x 30/45 mm	Stück	898,79																	
<p>mit Bodenablaufrinne 70 x 850 mm</p>																					
<table border="1"> <tr> <td>LTUBE94018</td> <td>TUB-LINE Q1 1000*, Standardformat</td> <td>1000 x 1000 x 30/45 mm</td> <td>Stück</td> <td>878,03</td> </tr> <tr> <td>LTUBE94038</td> <td>TUB-LINE Q1 1100*, Standardformat</td> <td>1100 x 1100 x 30/45 mm</td> <td>Stück</td> <td>906,17</td> </tr> <tr> <td>LTUBE94020</td> <td>TUB-LINE Q1 1200*, Standardformat</td> <td>1200 x 1200 x 30/45 mm</td> <td>Stück</td> <td>934,32</td> </tr> <tr> <td>LTUBE94024</td> <td>TUB-LINE Q1 970–1200*, Maßanfertigung</td> <td>970–1200 x 1000–1200 x 30/45 mm</td> <td>Stück</td> <td>980,82</td> </tr> </table>	LTUBE94018	TUB-LINE Q1 1000*, Standardformat	1000 x 1000 x 30/45 mm	Stück	878,03	LTUBE94038	TUB-LINE Q1 1100*, Standardformat	1100 x 1100 x 30/45 mm	Stück	906,17	LTUBE94020	TUB-LINE Q1 1200*, Standardformat	1200 x 1200 x 30/45 mm	Stück	934,32	LTUBE94024	TUB-LINE Q1 970–1200*, Maßanfertigung	970–1200 x 1000–1200 x 30/45 mm	Stück	980,82	
LTUBE94018	TUB-LINE Q1 1000*, Standardformat	1000 x 1000 x 30/45 mm	Stück	878,03																	
LTUBE94038	TUB-LINE Q1 1100*, Standardformat	1100 x 1100 x 30/45 mm	Stück	906,17																	
LTUBE94020	TUB-LINE Q1 1200*, Standardformat	1200 x 1200 x 30/45 mm	Stück	934,32																	
LTUBE94024	TUB-LINE Q1 970–1200*, Maßanfertigung	970–1200 x 1000–1200 x 30/45 mm	Stück	980,82																	



LUX ELEMENTS fertigt individuelle Maßanfertigungen für TUB.

Hierzu zählen vom Standardprogramm abweichende Maße, Dicken, Formen etc. Nähere Infos siehe Seite 5.



Weiterführende Informationen zu TUB siehe www.luxelements.com.

Datenblätter, Montageanleitungen, Prüfzeugnisse und zusätzliche Broschüren unter „Downloads“, Videos unter „Praxis“ und auf YouTube.

■ **PRODUKTDATEN – LUX ELEMENTS®-TUB-LINE R4**

Verpackungsdaten siehe S. 147 · Online-Kalkulator siehe S. 7 · * normgerecht nach DIN 18534

ARTIKEL-NUMMER	ARTIKELBEZEICHNUNG / ARTIKELBESCHREIBUNG	ABMESSUNGEN LÄNGE x BREITE x HÖHE	EINHEIT	PREIS / EINHEIT €
----------------	--	-----------------------------------	---------	-------------------

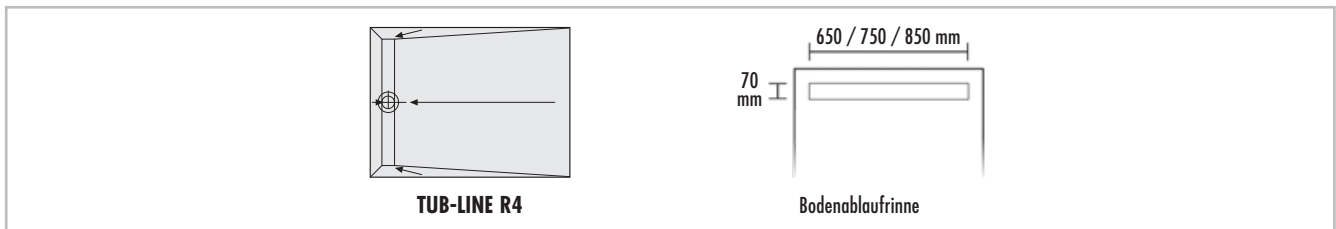

	TUB-LINE R4, Hartschaum-Duschbodenelemente, rechteckig, mit 4-seitigem Gefälle, mit eingebauter und eingedichteter Bodenablauftrinne auf kurzer Seite, mit Abdecksteg und Anfließhilfe aus Edelstahl gebürstet, Abdecksteg rückseitig befließbar, mit Geruchverschluss, Höhe anpassbar durch Höhenadapter von 5–17 mm. → Unterbauelemente siehe Seite 114–115 / Ablauftechnik und Zubehör siehe Seite 134				
	mit Bodenablauftrinne 70 x 650 mm				
	LTUBE94039	TUB-LINE R4 900/800*, Standardformat	900 x 800 x 30/45 mm	Stück	778,73
	LTUBE94041	TUB-LINE R4 1000/800*, Standardformat	1000 x 800 x 30/45 mm	Stück	793,36
	LTUBE94043	TUB-LINE R4 1100/800*, Standardformat	1100 x 800 x 30/45 mm	Stück	807,99
	LTUBE94045	TUB-LINE R4 1200/800*, Standardformat	1200 x 800 x 30/45 mm	Stück	822,62
	mit Bodenablauftrinne 70 x 750 mm				
	LTUBE94047	TUB-LINE R4 1000/900*, Standardformat	1000 x 900 x 30/45 mm	Stück	813,01
	LTUBE94049	TUB-LINE R4 1100/900*, Standardformat	1100 x 900 x 30/45 mm	Stück	834,40
	LTUBE94003	TUB-LINE R4 1200/900*, Standardformat	1200 x 900 x 30/45 mm	Stück	855,82
	LTUBE94051	TUB-LINE R4 1300/900*, Standardformat	1300 x 900 x 30/45 mm	Stück	881,68
	LTUBE94005	TUB-LINE R4 1400/900*, Standardformat	1400 x 900 x 30/45 mm	Stück	907,52
	LTUBE94053	TUB-LINE R4 1500/900*, Standardformat	1500 x 900 x 30/45 mm	Stück	920,85
	LTUBE94007	TUB-LINE R4 1600/900*, Standardformat	1600 x 900 x 30/45 mm	Stück	934,18
	mit Bodenablauftrinne 70 x 850 mm				
	LTUBE94055	TUB-LINE R4 1100/1000*, Standardformat	1100 x 1000 x 30/45 mm	Stück	897,09
	LTUBE94021	TUB-LINE R4 1200/1000*, Standardformat	1200 x 1000 x 30/45 mm	Stück	914,93
	LTUBE94057	TUB-LINE R4 1300/1000*, Standardformat	1300 x 1000 x 30/45 mm	Stück	943,31
	LTUBE94059	TUB-LINE R4 1400/1000*, Standardformat	1400 x 1000 x 30/45 mm	Stück	972,61
	LTUBE94061	TUB-LINE R4 1500/1000*, Standardformat	1500 x 1000 x 30/45 mm	Stück	992,45
LTUBE94063	TUB-LINE R4 1600/1000*, Standardformat	1600 x 1000 x 30/45 mm	Stück	1.007,60	



LUX ELEMENTS fertigt individuelle Maßanfertigungen für TUB. Hierzu zählen vom Standardprogramm abweichende Maße, Dicken, Formen etc. Nähere Infos siehe Seite 5.



Weiterführende Informationen zu TUB siehe www.luxelements.com. Datenblätter, Montageanleitungen, Prüfzeugnisse und zusätzliche Broschüren unter „Downloads“, Videos unter „Praxis“ und auf YouTube.

■ **PRODUKTDATEN – LUX ELEMENTS®-TUB-LINE R4**

Verpackungsdaten auf Anfrage · Online-Kalkulator siehe S. 7 · * normgerecht nach DIN 18534

ARTIKEL-NUMMER	ARTIKELBEZEICHNUNG / ARTIKELBESCHREIBUNG	ABMESSUNGEN LÄNGE x BREITE x HÖHE	EINHEIT	PREIS / EINHEIT €
----------------	--	-----------------------------------	---------	-------------------

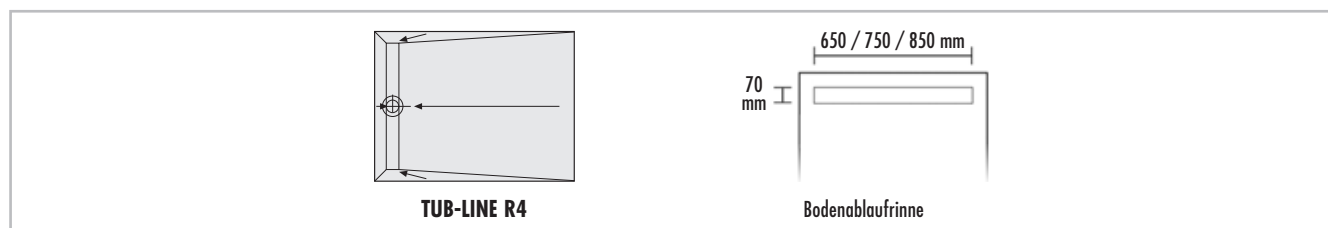

	TUB-LINE R4 , Hartschaum-Duschbodenelemente, rechteckig, mit 4-seitigem Gefälle, mit eingebauter und eingedichteter Bodenablauf Rinne auf kurzer Seite, mit Abdecksteg und Anfließhilfe aus Edelstahl gebürstet, Abdecksteg rückseitig befließbar, mit Geruchverschluss, Höhe anpassbar durch Höhenadapter von 5–17 mm. → Unterbauelemente siehe Seite 114–115 / Ablauftechnik und Zubehör siehe Seite 134				
	mit Bodenablauf Rinne 70 x 650 mm				
	LTUBE94065	TUB-LINE R4 900–1200/800–900*, Maßanfertigung	900–1200 x 800–900 x 30/45 mm	Stück	906,49
	mit Bodenablauf Rinne 70 x 750 mm				
	LTUBE94011	TUB-LINE R4 1000–1200/900–1000*, Maßanfertigung	1000–1200 x 900–1000 x 30/45 mm	Stück	936,63
	LTUBE94013	TUB-LINE R4 1200–1400/900–1000*, Maßanfertigung	1200–1400 x 900–1000 x 30/45 mm	Stück	1.027,93
	LTUBE94015	TUB-LINE R4 1400–1600/900–1000*, Maßanfertigung	1400–1600 x 900–1000 x 30/45 mm	Stück	1.062,43
	mit Bodenablauf Rinne 70 x 850 mm				
	LTUBE94025	TUB-LINE R4 1000–1200/1000–1100*, Maßanfertigung	1000–1200 x 1000–1100 x 30/45 mm	Stück	982,32
	LTUBE94067	TUB-LINE R4 1200–1400/1000–1100*, Maßanfertigung	1200–1400 x 1000–1100 x 30/45 mm	Stück	1.131,06
LTUBE94069	TUB-LINE R4 1400–1600/1000–1100*, Maßanfertigung	1400–1600 x 1000–1100 x 30/45 mm	Stück	1.158,53	



LUX ELEMENTS fertigt individuelle Maßanfertigungen für TUB. Hierzu zählen vom Standardprogramm abweichende Maße, Dicken, Formen etc. Nähere Infos siehe Seite 5.



Weiterführende Informationen zu TUB siehe www.luxelements.com. Datenblätter, Montageanleitungen, Prüfzeugnisse und zusätzliche Broschüren unter „Downloads“, Videos unter „Praxis“ und auf YouTube.

■ **PRODUKTDATEN – LUX ELEMENTS®-TUB-LINE R1**

Verpackungsdaten siehe S. 147 · Online-Kalkulator siehe S. 7 · * normgerecht nach DIN 18534

ARTIKEL-NUMMER	ARTIKELBEZEICHNUNG / ARTIKELBESCHREIBUNG	ABMESSUNGEN LÄNGE x BREITE x HÖHE	EINHEIT	PREIS / EINHEIT €
----------------	--	-----------------------------------	---------	-------------------

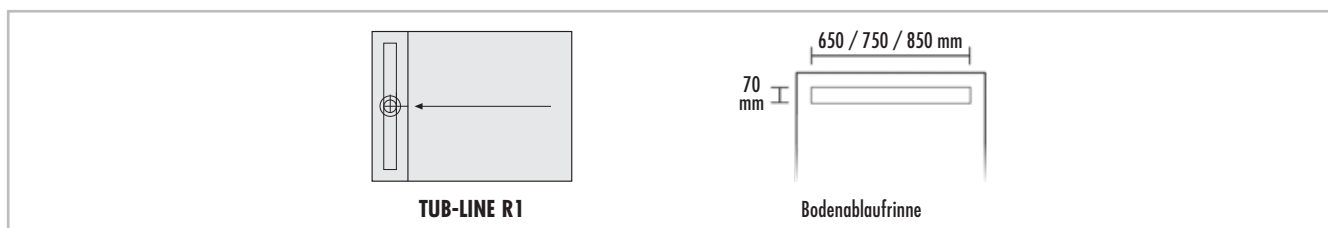

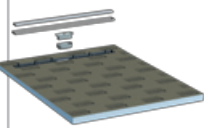
	TUB-LINE R1, Hartschaum-Duschbodenelemente, rechteckig, mit 1-seitigem Gefälle, mit eingebauter und eingedichteter Bodenablauftrinne auf kurzer Seite, mit Abdecksteg und Anfließhilfe aus Edelstahl gebürstet, Abdecksteg rückseitig befließbar, mit Geruchverschluss, Höhe anpassbar durch Höhenadapter von 5–17 mm. → Unterbauelemente siehe Seite 114–115 / Ablauftechnik und Zubehör siehe Seite 134				
	mit Bodenablauftrinne 70 x 650 mm				
	LTUBE94040	TUB-LINE R1 900/800*, Standardformat	900 x 800 x 30/45 mm	Stück	771,42
	LTUBE94042	TUB-LINE R1 1000/800*, Standardformat	1000 x 800 x 30/45 mm	Stück	787,20
	LTUBE94044	TUB-LINE R1 1100/800*, Standardformat	1100 x 800 x 30/45 mm	Stück	800,89
	LTUBE94046	TUB-LINE R1 1200/800*, Standardformat	1200 x 800 x 30/45 mm	Stück	815,20
	mit Bodenablauftrinne 70 x 750 mm				
	LTUBE94048	TUB-LINE R1 1000/900*, Standardformat	1000 x 900 x 30/45 mm	Stück	805,90
	LTUBE94050	TUB-LINE R1 1100/900*, Standardformat	1100 x 900 x 30/45 mm	Stück	827,01
	LTUBE94004	TUB-LINE R1 1200/900*, Standardformat	1200 x 900 x 30/45 mm	Stück	848,38
	LTUBE94052	TUB-LINE R1 1300/900*, Standardformat	1300 x 900 x 30/45 mm	Stück	874,35
	LTUBE94006	TUB-LINE R1 1400/900*, Standardformat	1400 x 900 x 30/45 mm	Stück	900,13
	LTUBE94054	TUB-LINE R1 1500/900*, Standardformat	1500 x 900 x 30/45 mm	Stück	913,43
	LTUBE94008	TUB-LINE R1 1600/900*, Standardformat	1600 x 900 x 30/45 mm	Stück	926,79
	mit Bodenablauftrinne 70 x 850 mm				
	LTUBE94056	TUB-LINE R1 1100/1000*, Standardformat	1100 x 1000 x 30/45 mm	Stück	889,78
	LTUBE94022	TUB-LINE R1 1200/1000*, Standardformat	1200 x 1000 x 30/45 mm	Stück	907,53
	LTUBE94058	TUB-LINE R1 1300/1000*, Standardformat	1300 x 1000 x 30/45 mm	Stück	936,00
	LTUBE94060	TUB-LINE R1 1400/1000*, Standardformat	1400 x 1000 x 30/45 mm	Stück	965,31
	LTUBE94062	TUB-LINE R1 1500/1000*, Standardformat	1500 x 1000 x 30/45 mm	Stück	985,15
LTUBE94064	TUB-LINE R1 1600/1000*, Standardformat	1600 x 1000 x 30/45 mm	Stück	1.000,28	



LUX ELEMENTS fertigt individuelle Maßanfertigungen für TUB. Hierzu zählen vom Standardprogramm abweichende Maße, Dicken, Formen etc. Nähere Infos siehe Seite 5.



Weiterführende Informationen zu TUB siehe www.luxelements.com. Datenblätter, Montageanleitungen, Prüfzeugnisse und zusätzliche Broschüren unter „Downloads“, Videos unter „Praxis“ und auf YouTube.

■ **PRODUKTDATEN – LUX ELEMENTS®-TUB-LINE R1**

Verpackungsdaten auf Anfrage · Online-Kalkulator siehe S. 7 · * normgerecht nach DIN 18534

ARTIKEL-NUMMER	ARTIKELBEZEICHNUNG / ARTIKELBESCHREIBUNG	ABMESSUNGEN LÄNGE x BREITE x HÖHE	EINHEIT	PREIS / EINHEIT €
----------------	--	-----------------------------------	---------	-------------------

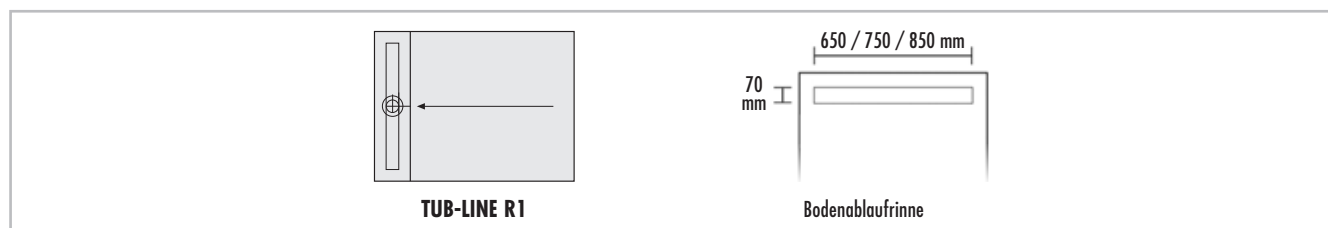

	TUB-LINE R1 , Hartschaum-Duschbodenelemente, rechteckig, mit 1-seitigem Gefälle, mit eingebauter und eingedichteter Bodenablaufrinne auf kurzer Seite, mit Abdecksteg und Anfließhilfe aus Edelstahl gebürstet, Abdecksteg rückseitig befließbar, mit Geruchverschluss, Höhe anpassbar durch Höhenadapter von 5–17 mm. → Unterbauelemente siehe Seite 114–115 / Ablauftechnik und Zubehör siehe Seite 134				
	mit Bodenablaufrinne 70 x 650 mm				
	LTUBE94066	TUB-LINE R1 900–1200/770–900*, Maßanfertigung	900–1200 x 770–900 x 30/45 mm	Stück	898,65
	mit Bodenablaufrinne 70 x 750 mm				
	LTUBE94012	TUB-LINE R1 1000–1200/870–1000*, Maßanfertigung	1000–1200 x 870–1000 x 30/45 mm	Stück	929,02
	LTUBE94014	TUB-LINE R1 1200–1400/870–1000*, Maßanfertigung	1200–1400 x 870–1000 x 30/45 mm	Stück	1.020,43
	LTUBE94016	TUB-LINE R1 1400–1600/870–1000*, Maßanfertigung	1400–1600 x 870–1000 x 30/45 mm	Stück	1.053,82
	mit Bodenablaufrinne 70 x 850 mm				
	LTUBE94026	TUB-LINE R1 1000–1200/970–1100*, Maßanfertigung	1000–1200 x 970–1100 x 30/45 mm	Stück	974,72
	LTUBE94068	TUB-LINE R1 1200–1400/970–1100*, Maßanfertigung	1200–1400 x 970–1100 x 30/45 mm	Stück	1.115,21
LTUBE94070	TUB-LINE R1 1400–1600/970–1100*, Maßanfertigung	1400–1600 x 970–1100 x 30/45 mm	Stück	1.137,40	



LUX ELEMENTS fertigt individuelle Maßanfertigungen für TUB. Hierzu zählen vom Standardprogramm abweichende Maße, Dicken, Formen etc. Nähere Infos siehe Seite 5.



Weiterführende Informationen zu TUB siehe www.luxelements.com. Datenblätter, Montageanleitungen, Prüfzeugnisse und zusätzliche Broschüren unter „Downloads“, Videos unter „Praxis“ und auf YouTube.



Bodengleiche Duschböden mit separater Ablauftechnik für den Ersatz von Badewannen **TUB-LINE BOL**

- Duschboden mit eingebauter und eingedichteter Bodenablaufrinne (70 x 650 mm, 70 x 750 mm oder 70 x 850 mm)
- Drehbarer Rinnen-Abdecksteg für zwei Designvarianten
- Werkseitige Abdichtung
- Werkseitiges Gefälle (vierseitig)
- Duschboden Höhe: 30/45 mm
- Sauberes Verfließen durch Anfließhilfe
- Höhenverstellbar für optimale Anpassung an Belagsdicke
- In der Länge kürzbar durch Bereich ohne Gefälle
- Für barrierefreies Bauen
- Zweite Entwässerungsebene
- Passende Unterbauelemente in 55 mm Höhe, siehe Seite 114
- Sicheres Click-System zur Befestigung des Ablaufstutzens
- Passende Ablaufsysteme siehe Seite 134
- Auch mit verlängertem Abdecksteg erhältlich, siehe Seite 110

Auch mit Punktablauf erhältlich, siehe TUB-BOL, Seite 96

Zubehör (optional)

- Passende Sitzbänke RELAX-BA ab Seite 46



- Duschboden zuschneidbar

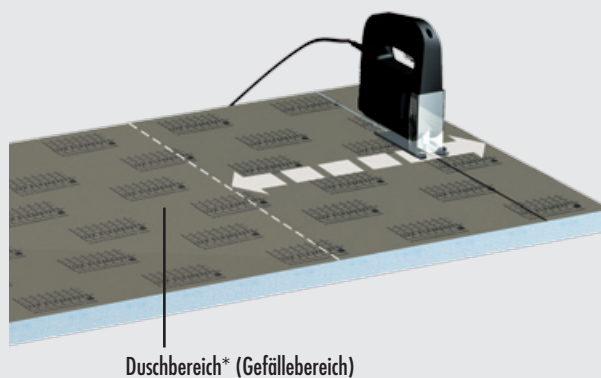

*Hinweis: Die Armaturen sind im Duschbereich anzuordnen.

■ PRODUKTDATEN – LUX ELEMENTS®-TUB-LINE BOL

Verpackungsdaten siehe S. 148 · Online-Kalkulator siehe S. 7 · * normgerecht nach DIN 18534

ARTIKEL-NUMMER	ARTIKELBEZEICHNUNG / ARTIKELBESCHREIBUNG	ABMESSUNGEN LÄNGE x BREITE x HÖHE	EINHEIT	PREIS / EINHEIT €
----------------	--	-----------------------------------	---------	-------------------

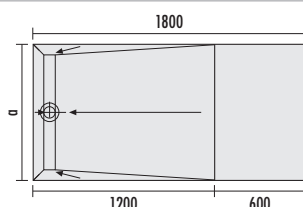

TUB-LINE BOL 1800/800: $\alpha = 800$
TUB-LINE BOL 1800/900: $\alpha = 900$
TUB-LINE BOL 1800/1000: $\alpha = 1000$

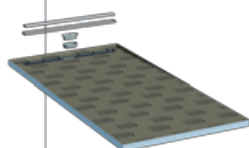

TUB-LINE BOL, Hartschaum-Duschbodenelemente für den Ersatz von Badewannen, mit 4-seitigem Gefälle, mit eingebauter und eingedichteter Bodenablauffrinne auf kurzer Seite, mit Abdecksteg und Anfließhilfe aus Edelstahl gebürstet, Abdecksteg rückseitig befliesbar, mit Geruchverschluss, Höhe anpassbar durch Höhenadapter von 5–17 mm. → **Unterbauelemente s. Seite 114–115 / Ablauftechnik und Zubehör s. Seite 134**

mit Bodenablauffrinne 70 x 650 mm

LTUBE97003	TUB-LINE BOL 1800/800* , zuschneidbar bis minimal 800 x 1200 mm, Gefällebereich von 800 x 1200 mm	1800 x 800 x 30/45 mm	Stück	931,10
-------------------	--	-----------------------	-------	--------

mit Bodenablauffrinne 70 x 750 mm

LTUBE97001	TUB-LINE BOL 1800/900* , zuschneidbar bis minimal 900 x 1200 mm, Gefällebereich von 900 x 1200 mm	1800 x 900 x 30/45 mm	Stück	966,77
-------------------	--	-----------------------	-------	--------

mit Bodenablauffrinne 70 x 850 mm

LTUBE97005	TUB-LINE BOL 1800/1000* , zuschneidbar bis minimal 1000 x 1200 mm, Gefällebereich von 1000 x 1200 mm	1800 x 1000 x 30/45 mm	Stück	988,68
-------------------	---	------------------------	-------	--------



LUX ELEMENTS fertigt individuelle Maßanfertigungen für TUB.

Hierzu zählen vom Standardprogramm abweichende Maße, Dicken, Formen etc. Nähere Infos siehe Seite 5.



Weiterführende Informationen zu TUB siehe www.luxelements.com.

Datenblätter, Montageanleitungen, Prüfzeugnisse und zusätzliche Broschüren unter „Downloads“, Videos unter „Praxis“ und auf YouTube.



Bodengleiche Duschböden mit separater Ablauftechnik mit verlängertem Abdecksteg **TUB-LINE V**

- Duschboden mit eingebauter und eingedichteter Bodenablaufrinne
- Mit verlängertem Abdecksteg (nicht drehbar) und verlängerter Anfließhilfe aus gebürstetem Edelstahl für durchgehende Rinneoptik von Wand zu Wand
- Ablängbar zur Anpassung an Duschbereich
- Werkseitige Abdichtung
- Werkseitiges Gefälle (einseitig)
- Duschboden Höhe: 30/45 mm
- Höhenverstellbar für optimale Anpassung an Belagsdicke
- Für barrierefreies Bauen
- Zweite Entwässerungsebene
- Passende Unterbauelemente in 55 mm Höhe, siehe Seite 114
- Sicheres Click-System zur Befestigung des Ablaufstutzens
- Passende Ablaufsysteme siehe Seite 134

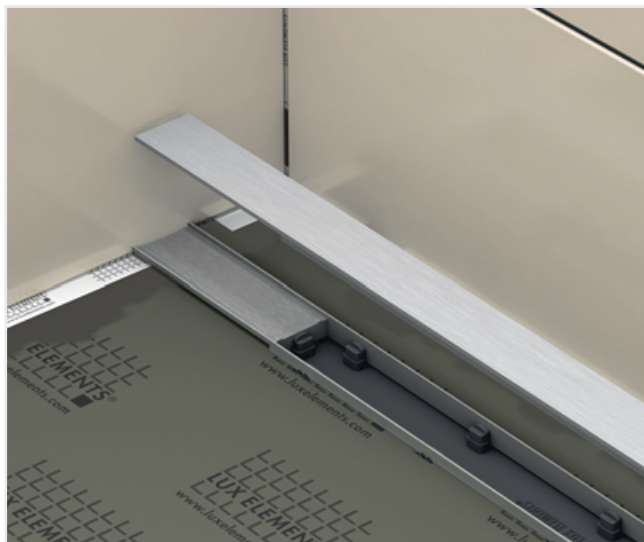

■ Stufenlose Anpassung

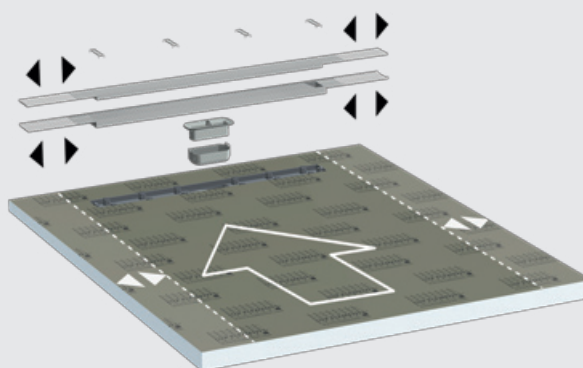

- bei Duschbodenbreite 800 – 1000 mm: bis 740 mm
- bei Duschbodenbreite 1100 – 1200 mm: bis 940 mm

■ PRODUKTDATEN – LUX ELEMENTS®-TUB-LINE V

Verpackungsdaten siehe S. 148 · Online-Kalkulator siehe S. 7 · * normgerecht nach DIN 18534

ARTIKEL-NUMMER	ARTIKELBEZEICHNUNG / ARTIKELBESCHREIBUNG	ABMESSUNGEN LÄNGE x BREITE x HÖHE	EINHEIT	PREIS / EINHEIT €
----------------	--	--------------------------------------	---------	----------------------

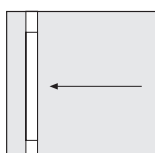

TUB-LINE V Q1

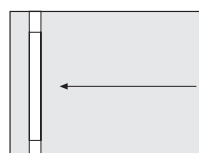

TUB-LINE V R1

TUB-LINE V, Hartschaum-Duschbodenelement mit eingebauter und eingedichteter Bodenablaufrinne (rechteckig: auf kurzer Seite), mit 1-seitigem Gefälle, mit verlängerter Anfließhilfe V und verlängertem Abdecksteg V über die Duschbodenbreite aus Edelstahl gebürstet, mit Geruchverschluss, Höhe anpassbar durch Höhenadapter von 5–17 mm. Duschboden zuschneidbar. Inklusive Zubehör zur stufenlosen Anpassung der Edelstahlkomponenten. → **Unterbauelemente siehe Seite 114–115 / Ablauftechnik und Zubehör siehe Seite 134**

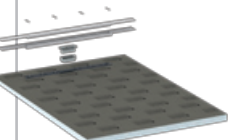
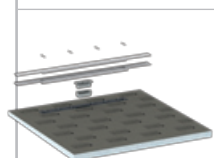

LTUBE98010	TUB-LINE V Q1 800*, quadratisch	800 x 800 x 30/45 mm	Stück	801,15
LTUBE98011	TUB-LINE V Q1 900*, quadratisch	900 x 900 x 30/45 mm	Stück	838,09
LTUBE98012	TUB-LINE V Q1 1000*, quadratisch	1000 x 1000 x 30/45 mm	Stück	909,07
LTUBE98013	TUB-LINE V Q1 1100*, quadratisch	1100 x 1100 x 30/45 mm	Stück	937,21
LTUBE98014	TUB-LINE V Q1 1200*, quadratisch	1200 x 1200 x 30/45 mm	Stück	965,35
LTUBE98015	TUB-LINE V R1 900/800*, rechteckig	900 x 800 x 30/45 mm	Stück	802,46
LTUBE98016	TUB-LINE V R1 1000/800*, rechteckig	1000 x 800 x 30/45 mm	Stück	818,24
LTUBE98017	TUB-LINE V R1 1100/800*, rechteckig	1100 x 800 x 30/45 mm	Stück	831,92
LTUBE98018	TUB-LINE V R1 1200/800*, rechteckig	1200 x 800 x 30/45 mm	Stück	846,24
LTUBE98019	TUB-LINE V R1 1000/900*, rechteckig	1000 x 900 x 30/45 mm	Stück	836,94
LTUBE98020	TUB-LINE V R1 1100/900*, rechteckig	1100 x 900 x 30/45 mm	Stück	858,05
LTUBE98021	TUB-LINE V R1 1200/900*, rechteckig	1200 x 900 x 30/45 mm	Stück	879,42
LTUBE98022	TUB-LINE V R1 1300/900*, rechteckig	1300 x 900 x 30/45 mm	Stück	905,39
LTUBE98023	TUB-LINE V R1 1400/900*, rechteckig	1400 x 900 x 30/45 mm	Stück	931,16
LTUBE98024	TUB-LINE V R1 1500/900*, rechteckig	1500 x 900 x 30/45 mm	Stück	944,47
LTUBE98025	TUB-LINE V R1 1600/900*, rechteckig	1600 x 900 x 30/45 mm	Stück	957,83
LTUBE98026	TUB-LINE V R1 1100/1000*, rechteckig	1100 x 1000 x 30/45 mm	Stück	920,81
LTUBE98027	TUB-LINE V R1 1200/1000*, rechteckig	1200 x 1000 x 30/45 mm	Stück	938,57
LTUBE98028	TUB-LINE V R1 1300/1000*, rechteckig	1300 x 1000 x 30/45 mm	Stück	976,25
LTUBE98029	TUB-LINE V R1 1400/1000*, rechteckig	1400 x 1000 x 30/45 mm	Stück	1.005,88
LTUBE98030	TUB-LINE V R1 1500/1000*, rechteckig	1500 x 1000 x 30/45 mm	Stück	1.025,10
LTUBE98031	TUB-LINE V R1 1600/1000*, rechteckig	1600 x 1000 x 30/45 mm	Stück	1.041,19



LUX ELEMENTS fertigt individuelle Maßanfertigungen für TUB.

Hierzu zählen vom Standardprogramm abweichende Maße, Dicken, Formen etc. Nähere Infos siehe Seite 5.



Weiterführende Informationen zu TUB siehe www.luxelements.com.

Datenblätter, Montageanleitungen, Prüfzeugnisse und zusätzliche Broschüren unter „Downloads“, Videos unter „Praxis“ und auf YouTube.



Bodengleiche Duschböden mit separater Ablauftechnik mit verlängertem Abdecksteg **TUB-LINE BOL V**

- Duschboden mit eingebauter und eingedichteter Bodenablauffrinne
- Mit verlängertem Abdecksteg (nicht drehbar) und verlängerter Anfließhilfe aus gebürstetem Edelstahl für durchgehende Rinnenoptik von Wand zu Wand
- Ablängbar zur Anpassung an Duschbereich
- Werkseitige Abdichtung
- Werkseitiges Gefälle (einseitig)
- Duschboden Höhe: 30/45 mm
- In der Länge kürzbar durch Bereich ohne Gefälle
- Höhenverstellbar für optimale Anpassung an Belagsdicke
- Für barrierefreies Bauen
- Zweite Entwässerungsebene
- Passende Unterbauelemente in 55 mm Höhe, siehe Seite 114
- Sicheres Click-System zur Befestigung des Ablaufstutzens
- Passende Ablaufsysteme siehe Seite 134

Zubehör (optional)

- Passende Sitzbänke RELAX-BA ab Seite 46

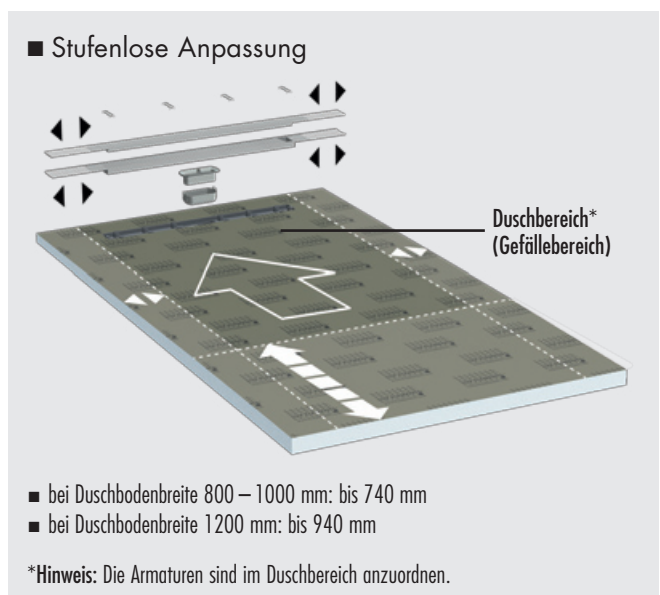
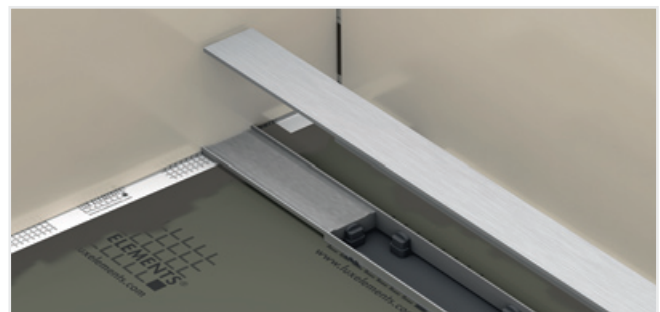
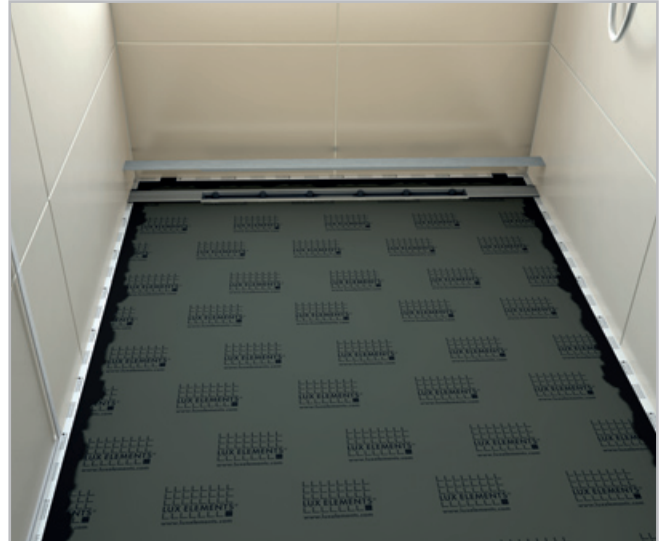

■ PRODUKTDATEN – LUX ELEMENTS®-TUB-LINE BOL V

Verpackungsdaten siehe S. 148 · Online-Kalkulator siehe S. 7 · * normgerecht nach DIN 18534

ARTIKEL-NUMMER	ARTIKELBEZEICHNUNG / ARTIKELBESCHREIBUNG	ABMESSUNGEN LÄNGE x BREITE x HÖHE	EINHEIT	PREIS / EINHEIT €
----------------	--	-----------------------------------	---------	-------------------

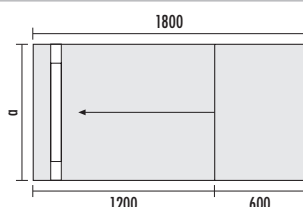

TUB-LINE BOL V R1 1800/800: $\alpha = 800$
 TUB-LINE BOL V R1 1800/900: $\alpha = 900$
 TUB-LINE BOL V R1 1800/1000: $\alpha = 1000$
 TUB-LINE BOL V R1 1800/1200: $\alpha = 1200$

	TUB-LINE BOL V R1 , Hartschaum-Duschbodenelement mit eingebauter und eingedichteter Bodenablaufrinne auf kurzer Seite, mit 1-seitigem Gefälle, mit verlängerter Anfließhilfe V und verlängertem Abdecksteg V über die Duschbodenbreite aus Edelstahl gebürstet, mit Geruchverschluss, Höhe anpassbar durch Höhenadapter von 5–17 mm. Duschboden zuschneidbar. Inklusive Zubehör zur stufenlosen Anpassung der Edelstahlkomponenten. → Unterbaulemente siehe Seite 114–115 / Ablauftechnik und Zubehör siehe Seite 134			
	LTUBE98003	TUB-LINE BOL V R1 1800/800*	1800 x 800 x 30/45 mm	Stück 971,66
	LTUBE98004	TUB-LINE BOL V R1 1800/900*	1800 x 900 x 30/45 mm	Stück 1.007,67
	LTUBE98001	TUB-LINE BOL V R1 1800/1000*	1800 x 1000 x 30/45 mm	Stück 1.042,58
	LTUBE98002	TUB-LINE BOL V R1 1800/1200*	1800 x 1200 x 30/45 mm	Stück 1.088,23



LUX ELEMENTS fertigt individuelle Maßanfertigungen für TUB.

Hierzu zählen vom Standardprogramm abweichende Maße, Dicken, Formen etc. Nähere Infos siehe Seite 5.



Weiterführende Informationen zu TUB siehe www.luxelements.com.

Datenblätter, Montageanleitungen, Prüfzeugnisse und zusätzliche Broschüren unter „Downloads“, Videos unter „Praxis“ und auf YouTube.



Bodengleiche Duschböden mit separater Ablauftechnik inklusive Oberflächenelement **TUB-LINE FINISH**

- Set aus Duschboden und Oberflächenelement aus weißem Mineralwerkstoff inklusive Abdecksteg aus Mineralwerkstoff
- Fertig zum Verkleben – ohne zeitaufwändiges Zuschneiden
- Werkseitige Abdichtung
- Werkseitiges Gefälle (4-seitig)
- Ausgezeichnete Hygieneigenschaften der Oberfläche
- Porenfreie und hitzebeständige Oberfläche
- Einfache Instandhaltung und Pflege
- Langlebig und widerstandsfähig
- Duschbodenhöhe: 30/45 mm
- Höhe Oberflächenelement: 6 mm
- Für barrierefreies Bauen
- Zweite Entwässerungsebene
- Passende Unterbauelemente in 55 mm Höhe, siehe Seite 114
- Sicheres Click-System zur Befestigung des Ablaufstutzens
- Passende Ablaufsysteme siehe Seite 134

Auch mit Punktablauf erhältlich,
siehe TUB-FINISH Seite 98

Verklebung mit Montagekleber COL-MK (siehe Seite 22),
Verbrauch COL-MK:

Duschböden 900 x 900 mm = 1 Kartusche,
Duschböden 1200 x 900 mm = 2 Kartuschen,
Duschböden 1600 x 900 mm = 3 Kartuschen

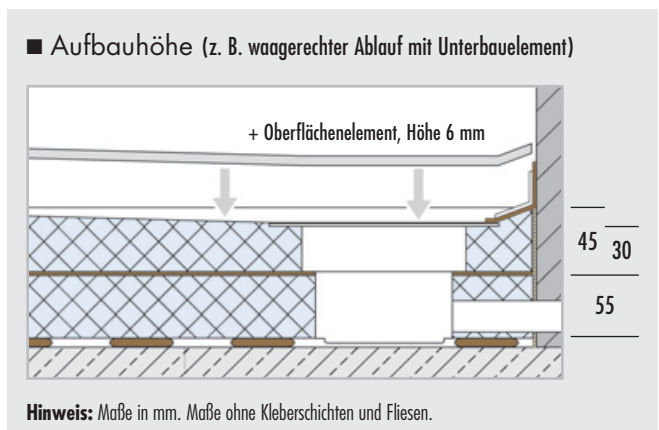
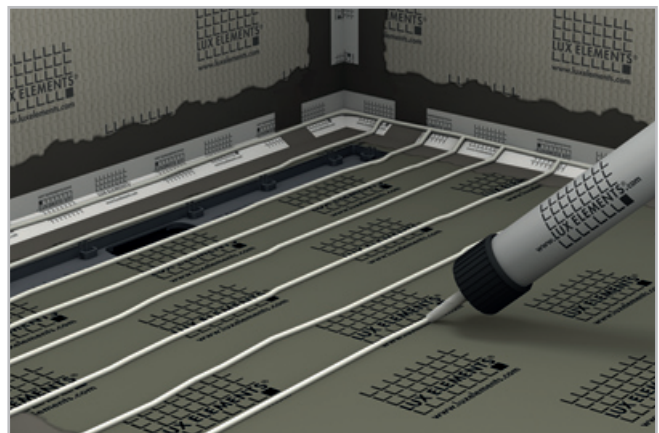

■ **PRODUKTDATEN – LUX ELEMENTS®-TUB-LINE FINISH**

Verpackungsdaten siehe S. 149 · Online-Kalkulator siehe S. 7 · * normgerecht nach DIN 18534

ARTIKEL-NUMMER	ARTIKELBEZEICHNUNG / ARTIKELBESCHREIBUNG	ABMESSUNGEN LÄNGE x BREITE x HÖHE	EINHEIT	PREIS / EINHEIT €
----------------	--	-----------------------------------	---------	-------------------

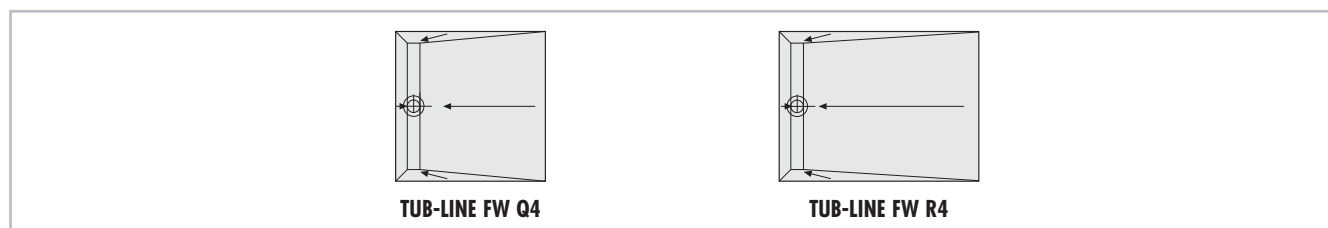

TUB-LINE FW , Hartschaum-Duschbodenelemente, mit 4-seitigem Gefälle, mit eingebauter und eingedichteter Bodenablaufrinne 70 x 750 mm auf kurzer Seite, mit Oberflächenelement FW (d=6 mm) und Abdecksteg FW (d=12 mm) aus weißem Mineralwerkstoff, mit Geruchverschluss. → Unterbauelemente siehe Seite 114–115 / Ablauftechnik und Zubehör siehe Seite 134				
	LTUBE94001.FW	TUB-LINE FW Q4 900* , quadratisch	Duschbodenelement: 900 x 900 x 30/45 mm, Oberflächenelement: 900 x 900 x 6 mm	Set 999,41
	LTUBE94003.FW	TUB-LINE FW R4 1200/900* , rechteckig	Duschbodenelement: 1200 x 900 x 30/45 mm, Oberflächenelement: 1200 x 900 x 6 mm	Set 1.105,47
	LTUBE94007.FW	TUB-LINE FW R4 1600/900* , rechteckig	Duschbodenelement: 1600 x 900 x 30/45 mm, Oberflächenelement: 1600 x 900 x 6 mm	Set 1.325,35



LUX ELEMENTS fertigt individuelle Maßanfertigungen für TUB.

Hierzu zählen vom Standardprogramm abweichende Maße, Dicken, Formen etc. Nähere Infos siehe Seite 5.



Weiterführende Informationen zu TUB siehe www.luxelements.com.

Datenblätter, Montageanleitungen, Prüfzeugnisse und zusätzliche Broschüren unter „Downloads“, Videos unter „Praxis“ und auf YouTube.

Unterbauelemente für TUB und TUB-LINE TUB-U

- **Universelle Unterbauelemente:**
 - Für Standardformate bei Duschböden
 - Einfaches Kürzen oder Zuschneiden auf andere Formate
 - mit beigelegten Füllstücken zum Schließen der nicht benötigten Öffnungen
- **Maßgefertigte Unterbauelemente:**
 - Für Maßanfertigungen bei Duschböden
 - Inklusive Ablaufposition auf Maß zugeschnitten

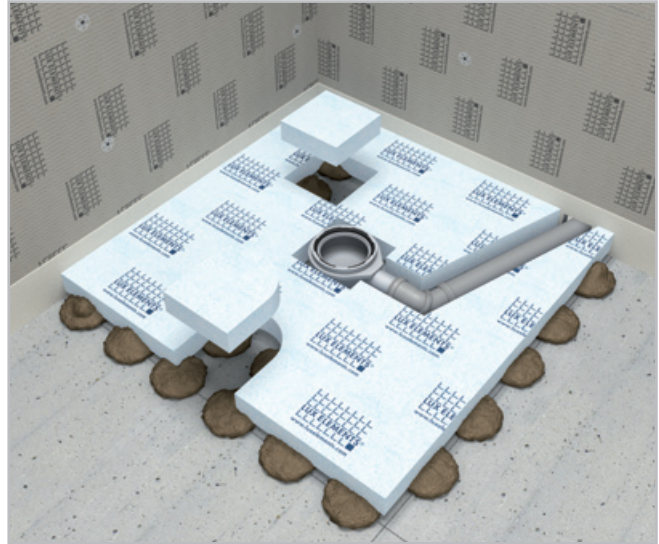

■ PRODUKTDATEN – LUX ELEMENTS®-TUB-U... (UNTERBAUELEMENTE)

Verpackungsdaten siehe S. 149 · Online-Kalkulator siehe S. 7

ARTIKEL-NUMMER	ARTIKELBEZEICHNUNG / ARTIKELBESCHREIBUNG	ABMESSUNGEN LÄNGE x BREITE x HÖHE	EINHEIT	PREIS / EINHEIT €
----------------	--	-----------------------------------	---------	-------------------

Universalunterbauelemente – passend für Standardformate TUB und TUB-LINE

	LTUBE1110	TUB-UQ 800 , quadratisch	800 x 800 x 55 mm	Stück	61,28
	LTUBE1111	TUB-UQ 900 , quadratisch	900 x 900 x 55 mm	Stück	65,45
	LTUBE1112	TUB-UQ 1000 , quadratisch	1000 x 1000 x 55 mm	Stück	99,01
	LTUBE1115	TUB-UQ 1100 , quadratisch	1100 x 1100 x 55 mm	Stück	108,31
	LTUBE1113	TUB-UQ 1200 , quadratisch	1200 x 1200 x 55 mm	Stück	112,35
	LTUBE1114	TUB-UQ 1500 , quadratisch	1500 x 1500 x 55 mm	Stück	196,54
	LTUBE11828	TUB-UR 900/800 , rechteckig	900 x 800 x 55 mm	Stück	67,09
	LTUBE11811	TUB-UR 1000/800 , rechteckig	1000 x 800 x 55 mm	Stück	72,61
	LTUBE11819	TUB-UR 1100/800 , rechteckig	1100 x 800 x 55 mm	Stück	82,66
	LTUBE11820	TUB-UR 1200/800 , rechteckig	1200 x 800 x 55 mm	Stück	85,27
	LTUBE11821	TUB-UR 1000/900 , rechteckig	1000 x 900 x 55 mm	Stück	74,87
	LTUBE11822	TUB-UR 1100/900 , rechteckig	1100 x 900 x 55 mm	Stück	83,13
	LTUBE11812	TUB-UR 1200/900 , rechteckig	1200 x 900 x 55 mm	Stück	89,70
	LTUBE11814	TUB-UR 1300/900 , rechteckig	1300 x 900 x 55 mm	Stück	111,71
	LTUBE11815	TUB-UR 1400/900 , rechteckig	1400 x 900 x 55 mm	Stück	126,49
	LTUBE11816	TUB-UR 1500/900 , rechteckig	1500 x 900 x 55 mm	Stück	127,17
	LTUBE11817	TUB-UR 1600/900 , rechteckig	1600 x 900 x 55 mm	Stück	127,83
	LTUBE11823	TUB-UR 1100/1000 , rechteckig	1100 x 1000 x 55 mm	Stück	97,24
	LTUBE11813	TUB-UR 1200/1000 , rechteckig	1200 x 1000 x 55 mm	Stück	99,13
	LTUBE11824	TUB-UR 1300/1000 , rechteckig	1300 x 1000 x 55 mm	Stück	165,06
	LTUBE11825	TUB-UR 1400/1000 , rechteckig	1400 x 1000 x 55 mm	Stück	166,94
	LTUBE11826	TUB-UR 1500/1000 , rechteckig	1500 x 1000 x 55 mm	Stück	168,82
	LTUBE11827	TUB-UR 1600/1000 , rechteckig	1600 x 1000 x 55 mm	Stück	170,75

■ PRODUKTDATEN – LUX ELEMENTS®-TUB-U... (UNTERBAUELEMENTE)

Verpackungsdaten siehe S. 149 · Online-Kalkulator siehe S. 7

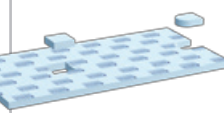
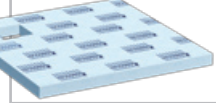
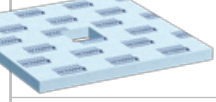
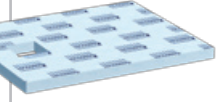
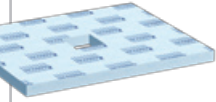
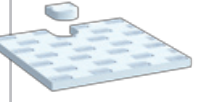
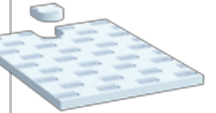
	ARTIKEL- NUMMER	ARTIKELBEZEICHNUNG / ARTIKELBESCHREIBUNG	ABMESSUNGEN LÄNGE x BREITE x HÖHE	EINHEIT	PREIS / EINHEIT €
Unterbauelemente für TUB-BOL und TUB-LINE BOL					
	LTUBE18028	TUB-UBOL 1800/800, rechteckig	1800 x 800 x 55 mm	Stück	132,69
	LTUBE18019	TUB-UBOL 1800/900, rechteckig	1800 x 900 x 55 mm	Stück	132,69
	LTUBE98101	TUB-UBOL 1800/1000, rechteckig	1800 x 1000 x 55 mm	Stück	170,33
	LTUBE98102	TUB-UBOL 1800/1200, rechteckig	1800 x 1200 x 55 mm	Stück	195,56
Unterbauelemente für TUB (Punktentwässerung) – Maßanfertigung					
	LTUBE11005	TUB-UEQ 1–1000, quadratisch	1–1000 x 55 mm	Stück	103,80
	LTUBE11006	TUB-UEQ 1001–1200, quadratisch	1001–1200 x 55 mm	Stück	118,92
	LTUBE11007	TUB-UEQ 1201–1400, quadratisch	1201–1400 x 55 mm	Stück	214,24
	LTUBE11105	TUB-UMQ 1–1000, quadratisch	1–1000 x 55 mm	Stück	103,80
	LTUBE11106	TUB-UMQ 1001–1200, quadratisch	1001–1200 x 55 mm	Stück	118,92
	LTUBE11107	TUB-UMQ 1201–1400, quadratisch	1201–1400 x 55 mm	Stück	214,24
	LTUBE11606	TUB-UER 1–1000, rechteckig	1–1000 x 55 mm	Stück	103,80
	LTUBE11607	TUB-UER 1001–1200, rechteckig	1001–1200 x 55 mm	Stück	118,92
	LTUBE11608	TUB-UER 1201–1400, rechteckig	1201–1400 x 55 mm	Stück	207,73
	LTUBE11609	TUB-UER 1401–1600, rechteckig	1401–1600 x 55 mm	Stück	214,92
	LTUBE11610	TUB-UER 1601–1800, rechteckig, 2-teilig gefertigt	1601–1800 x 55 mm	Stück	220,34
	LTUBE11611	TUB-UER 1801–2000, rechteckig, 2-teilig gefertigt	1801–2000 x 55 mm	Stück	236,97
	LTUBE11707	TUB-UMR 1–1000, rechteckig	1–1000 x 55 mm	Stück	103,80
	LTUBE11708	TUB-UMR 1001–1200, rechteckig	1001–1200 x 55 mm	Stück	118,92
	LTUBE11709	TUB-UMR 1201–1400, rechteckig	1201–1400 x 55 mm	Stück	207,73
	LTUBE11710	TUB-UMR 1401–1600, rechteckig	1401–1600 x 55 mm	Stück	214,92
	LTUBE11711	TUB-UMR 1601–1800, rechteckig, 2-teilig gefertigt	1601–1800 x 55 mm	Stück	220,34
	LTUBE11712	TUB-UMR 1801–2000, rechteckig, 2-teilig gefertigt	1801–2000 x 55 mm	Stück	236,97
Unterbauelemente für TUB-LINE (Linienentwässerung) – Maßanfertigung					
	LTUBE94114	TUB-LINE UQ 800–900, quadratisch	800–900 x 800–900 x 55 mm	Stück	82,56
	LTUBE94105	TUB-LINE UQ 900–1000, quadratisch	900–1000 x 900–1000 x 55 mm	Stück	103,80
	LTUBE94112	TUB-LINE UQ 1000–1200, quadratisch	1000–1200 x 1000–1200 x 55 mm	Stück	123,75
	LTUBE94115	TUB-LINE UR 900–1200/800–900, rechteckig	900–1200 x 800–900 x 55 mm	Stück	117,01
	LTUBE94106	TUB-LINE UR 1000–1200/900–1000, rechteckig	1000–1200 x 900–1000 x 55 mm	Stück	123,75
	LTUBE94113	TUB-LINE UR 1000–1200/1000–1100, rechteckig	1000–1200 x 1000–1100 x 55 mm	Stück	123,75
	LTUBE94107	TUB-LINE UR 1200–1400/900–1000, rechteckig	1200–1400 x 900–1000 x 55 mm	Stück	212,79
	LTUBE94108	TUB-LINE UR 1400–1600/900–1000, rechteckig	1400–1600 x 900–1000 x 55 mm	Stück	215,00
	LTUBE94116	TUB-LINE UR 1200–1400/1000–1100, rechteckig	1200–1400 x 1000–1100 x 55 mm	Stück	199,25
	LTUBE94117	TUB-LINE UR 1400–1600/1000–1100, rechteckig	1400–1600 x 1000–1100 x 55 mm	Stück	202,37



Weiterführende Informationen zu TUB siehe www.luxelements.com.

Datenblätter, Montageanleitungen, Prüfzeugnisse und zusätzliche Broschüren unter „Downloads“, Videos unter „Praxis“ und auf YouTube.

■ Systeme bei Holzkonstruktionen

LUX ELEMENTS® Duschbodenelemente, bodengleich, flache Duschbodenhöhe, mit separater Ablauftechnik (Punkt- oder Linientwässerung) für den Einbau in und auf Holzkonstruktionen – fertig zum Verfliesen!

■ Eigenschaften, allgemein

	TUB-H	TUB-LINE H
Für barrierefreies Bauen	■	■
Höhenverstellbares Ablaufsystem	Seite 130	Seite 117
Werkseitige Abdichtung, normgerecht nach DIN 18534	■	■
Bodenablauf-Aufnahmerahmen, werkseitig eingedichtet	■	—
Bodenablaufrinne, werkseitig eingedichtet	—	■
Werkseitiges Gefälle	■	■
Flache Duschbodenhöhe	■	■
Zweite Entwässerungsebene	■	■
Click-System, zur Befestigung des Ablaufstutzens	■	■
Separater Ablaufstutzen, waagrecht	ab Seite 130	ab Seite 134
Umfangreiches Zubehör	Seite 133	Seite 135
Abgestimmtes Montagezubehör	ab Seite 136	ab Seite 136
Maßanfertigung möglich	■	■

■ Aufbauprinzip, allgemein

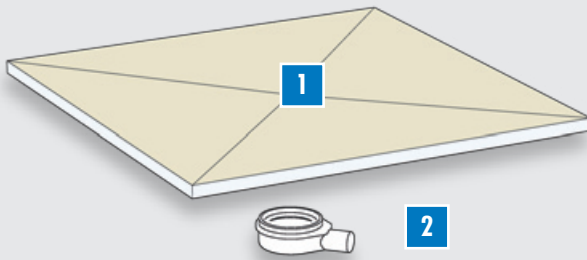

1 Duschbodenelement – mit flacher Duschbodenhöhe, werkseitig abgedichtet, quadratisch oder rechteckig, mit vierseitigem Gefälle, integriertes und eingedichtetes Bodenablaufsystem

- Details zu Designvarianten: Seite 117

- Details zu Formatvarianten: Seite 117

2 Ablaufstutzen – waagrecht (DN 50), einfache, schnelle und sichere Montage mittels Click-System, ohne Kleben oder Schrauben

- Details: ab Seite 130 (Punktentwässerung)

- Details: Seite 134 (Linientwässerung)

■ Aufbauhöhen

Maße in mm, ohne Kleberschichten und Fliesen.

Punktentwässerung

TUB-H

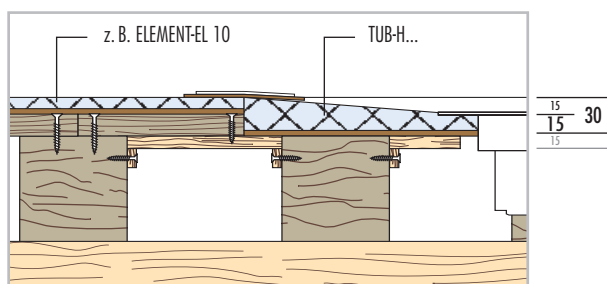

Linientwässerung

TUB-LINE H

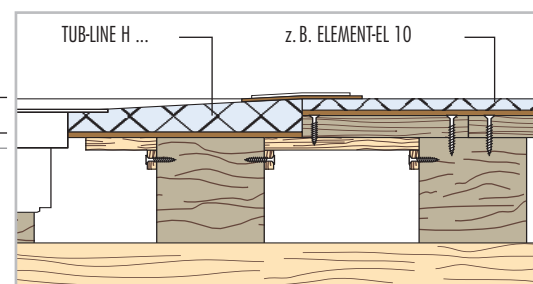

■ Eigenschaften, Punktentwässerung

Roste/Rostaufnahmen – Kompatibel mit allen LUX ELEMENTS®-TUB-RA...-Varianten, Standard und Design – siehe Seite 131

Designvarianten – Grundform: quadratisch oder rechteckig, **Gefälle:** 4-seitig, **Ablaufposition:** Ecke oder Mitte

Besonderheiten: auch als TUB-H BOL mit Gefälle- und Ablängbereich, z. B. als System, um eine Badewanne zu ersetzen (siehe Seite 124)

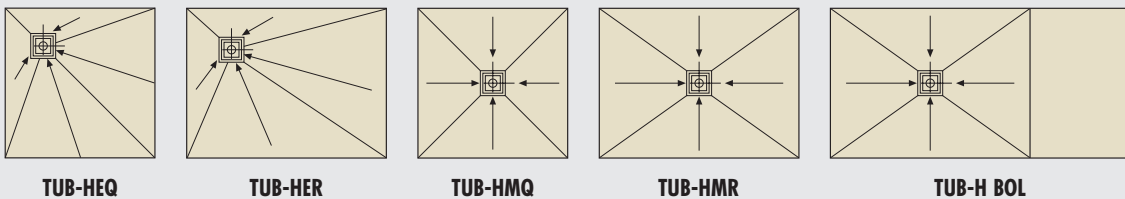

■ Eigenschaften, Linientwässerung

Abdecksteg/Rinne – **Abmessungen:** 70 x 650 mm, 70 x 750 mm oder 70 x 850 mm, abhängig von Größe und Form des Duschbodens

Besonderheiten: drehbarer Abdecksteg für zwei Designvarianten (Edelstahl gebürstet und rückseitig befliesbar), Anfließhilfe für sauberes Verfließen, Höhe anpassbar durch Höhenadapter von 5 – 17 mm, mit Geruchverschluss



Designvarianten – Grundform: quadratisch oder rechteckig, **Gefälle:** 4-seitig, **Ablaufposition:** an der kurzen Seite

Besonderheiten: auch als TUB-LINE H BOL mit Gefälle- und Ablängbereich, z. B. als System, um eine Badewanne zu ersetzen (siehe Seite 128)

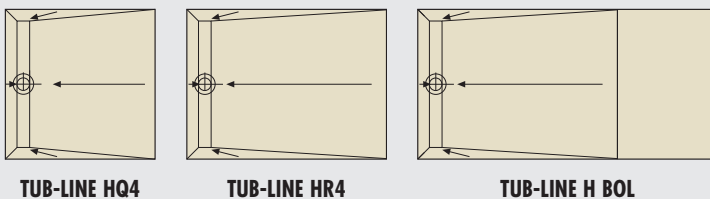

ÜBERSICHT STANDARDFORMATE QUADRATISCH

		SEITENMASS LÄNGE				
		800 mm	900 mm	1000 mm	1100 mm	1200 mm
SEITENMASS BREITE	800 mm	TUB-HEQ (S. 121) TUB-HMQ (S. 121) TUB-LINE HQ4 (S. 127)				
	900 mm		TUB-HEQ (S. 121) TUB-HMQ (S. 121) TUB-LINE HQ4 (S. 127)			
	1000 mm			TUB-HEQ (S. 121) TUB-HMQ (S. 121) TUB-LINE HQ4 (S. 127)		
	1100 mm				TUB-HEQ (S. 121) TUB-HMQ (S. 121) TUB-LINE HQ4 (S. 127)	
	1200 mm					TUB-HEQ (S. 121) TUB-HMQ (S. 121) TUB-LINE HQ4 (S. 127)

ÜBERSICHT STANDARDFORMATE RECHTECKIG

		SEITENMASS KURZE SEITE		
		800 mm	900 mm	1000 mm
SEITENMASS LANGE SEITE	900 mm	TUB-HER (S. 122) TUB-HMR (S. 123) TUB-LINE HR4 (S. 127)		
	1000 mm	TUB-HER (S. 122) TUB-HMR (S. 123) TUB-LINE HR4 (S. 127)	TUB-HER (S. 122) TUB-HMR (S. 123) TUB-LINE HR4 (S. 127)	
	1100 mm	TUB-HER (S. 122) TUB-HMR (S. 123) TUB-LINE HR4 (S. 127)	TUB-HER (S. 122) TUB-HMR (S. 123) TUB-LINE HR4 (S. 127)	TUB-HER (S. 122) TUB-HMR (S. 123) TUB-LINE HR4 (S. 127)
	1200 mm	TUB-HER (S. 122) TUB-HMR (S. 123) TUB-LINE HR4 (S. 127)	TUB-HER (S. 122) TUB-HMR (S. 123) TUB-LINE HR4 (S. 127)	TUB-HER (S. 122) TUB-HMR (S. 123) TUB-LINE HR4 (S. 127)
	1300 mm		TUB-HER (S. 122) TUB-HMR (S. 123) TUB-LINE HR4 (S. 127)	TUB-HER (S. 122) TUB-HMR (S. 123) TUB-LINE HR4 (S. 127)
	1400 mm		TUB-HER (S. 122) TUB-HMR (S. 123) TUB-LINE HR4 (S. 127)	TUB-HER (S. 122) TUB-HMR (S. 123) TUB-LINE HR4 (S. 127)
	1500 mm		TUB-HER (S. 122) TUB-HMR (S. 123) TUB-LINE HR4 (S. 127)	TUB-HER (S. 122) TUB-HMR (S. 123) TUB-LINE HR4 (S. 127)
	1600 mm		TUB-HER (S. 122) TUB-HMR (S. 123) TUB-LINE HR4 (S. 127)	TUB-HER (S. 122) TUB-HMR (S. 123) TUB-LINE HR4 (S. 127)
	1800 mm	TUB-H BOL (S. 125) TUB-LINE H BOL (S. 129)	TUB-H BOL (S. 125) TUB-LINE H BOL (S. 129)	TUB-H BOL (S. 125) TUB-LINE H BOL (S. 129)



Bodengleiche Duschböden mit separater Ablauftechnik für den Einsatz in und auf Holzkonstruktionen

TUB-H

- Werkseitige Abdichtung
- Eingedichteter Bodenablauf-Aufnahmerahmen
- Werkseitiges Gefälle (vierseitig)
- Flache Duschbodenhöhe: 15/30 mm
- Für barrierefreies Bauen
- Zweite Entwässerungsebene
- Sicheres Click-System zur Befestigung des Ablaufstutzens
- Passende Ablaufsysteme siehe Seite 130–133

Auch mit Bodenablaufrinne erhältlich, siehe TUB-LINE H, Seite 126

Hinweis: Bei Eingriffen in die tragsicherheitsrelevanten Bauteile ist ggf. ein entsprechender Fachplaner zu Rate zu ziehen. Weiterhin sind die nationalen Richtlinien und die anerkannten Regeln der Baukunst zu beachten.

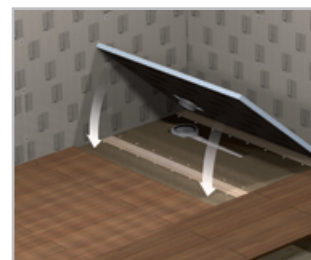
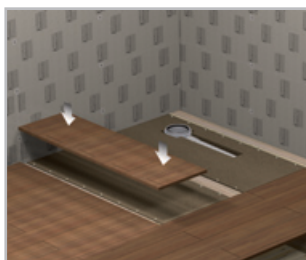
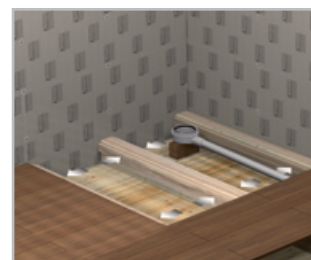
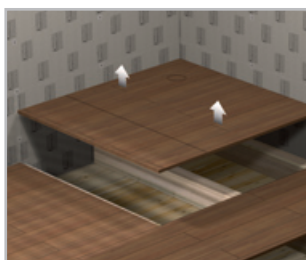

■ Aufbauhöhe

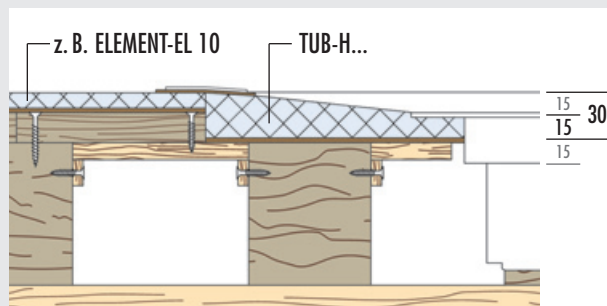

Hinweis: Maße in mm. Maße ohne Kleberschichten und Fliesen.

■ **PRODUKTDATEN – LUX ELEMENTS®-TUB-HEQ / -HMQ**

Verpackungsdaten siehe S. 150 · Online-Kalkulator siehe S. 7 · * normgerecht nach DIN 18534

ARTIKEL-NUMMER	ARTIKELBEZEICHNUNG / ARTIKELBESCHREIBUNG	ABMESSUNGEN LÄNGE x BREITE x HÖHE	EINHEIT	PREIS / EINHEIT €
----------------	--	-----------------------------------	---------	-------------------

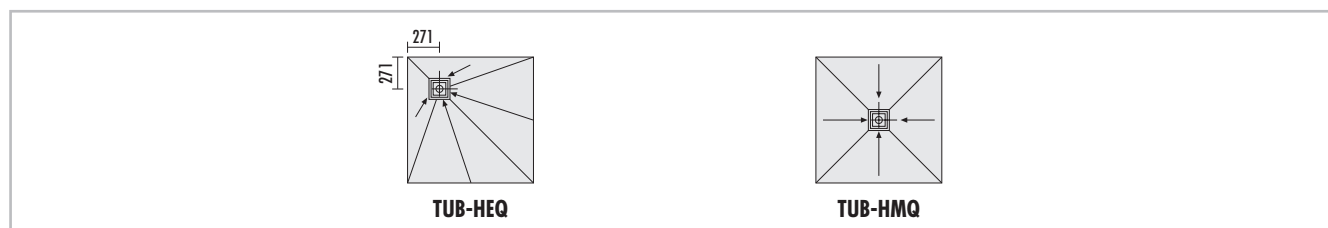

TUB-H...Q, Hartschaum-Duschbodenelemente, quadratisch, mit eingebautem und eingedichtetem Bodenablauf-Aufnahmerahmen 135 x 135 mm, für den Einsatz bei Holzkonstruktionen. → Ablauftechnik und Zubehör siehe Seite 130–133					
	LTUBE17004	TUB-HEQ 800* , Ablauf in der Ecke	800 x 800 x 15/30 mm	Stück	394,22
	LTUBE17001	TUB-HEQ 900* , Ablauf in der Ecke	900 x 900 x 15/30 mm	Stück	409,54
	LTUBE17003	TUB-HEQ 1000* , Ablauf in der Ecke	1000 x 1000 x 15/30 mm	Stück	427,99
	LTUBE17005	TUB-HEQ 1100* , Ablauf in der Ecke	1100 x 1100 x 15/30 mm	Stück	448,01
	LTUBE17002	TUB-HEQ 1200* , Ablauf in der Ecke	1200 x 1200 x 15/30 mm	Stück	468,04
	LTUBE17104	TUB-HMQ 800* , Ablauf in der Mitte	800 x 800 x 15/30 mm	Stück	394,22
	LTUBE17101	TUB-HMQ 900* , Ablauf in der Mitte	900 x 900 x 15/30 mm	Stück	409,54
	LTUBE17103	TUB-HMQ 1000* , Ablauf in der Mitte	1000 x 1000 x 15/30 mm	Stück	427,99
	LTUBE17105	TUB-HMQ 1100* , Ablauf in der Mitte	1100 x 1100 x 15/30 mm	Stück	448,01
	LTUBE17102	TUB-HMQ 1200* , Ablauf in der Mitte	1200 x 1200 x 15/30 mm	Stück	468,04



LUX ELEMENTS fertigt individuelle Maßanfertigungen für TUB.

Hierzu zählen vom Standardprogramm abweichende Maße, Dicken, Formen etc. Nähere Infos siehe Seite 5.



Weiterführende Informationen zu TUB siehe www.luxelements.com.

Datenblätter, Montageanleitungen, Prüfzeugnisse und zusätzliche Broschüren unter „Downloads“, Videos unter „Praxis“ und auf YouTube.

■ **PRODUKTDATEN – LUX ELEMENTS®-TUB-HER / -HMR**

Verpackungsdaten siehe S. 150 · Online-Kalkulator siehe S. 7 · * normgerecht nach DIN 18534

ARTIKEL-NUMMER	ARTIKELBEZEICHNUNG / ARTIKELBESCHREIBUNG	ABMESSUNGEN LÄNGE x BREITE x HÖHE	EINHEIT	PREIS / EINHEIT €
----------------	--	-----------------------------------	---------	-------------------

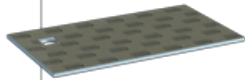
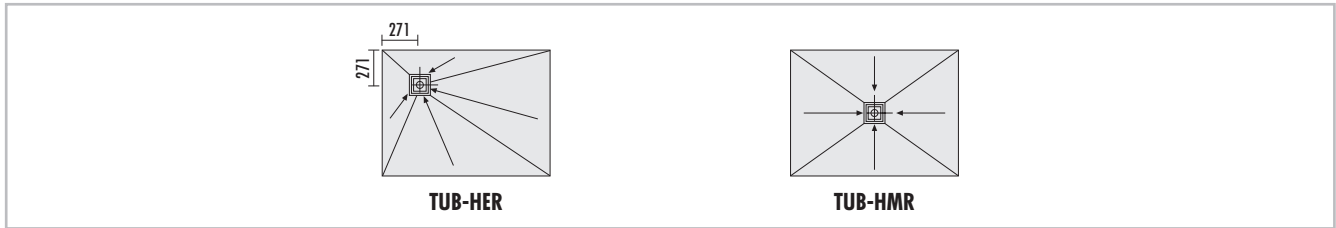

TUB-H...R, Hartschaum-Duschbodenelemente, rechteckig, mit eingebautem und eingedichtetem Bodenablauf-Aufnahmerahmen 135 x 135 mm, für den Einsatz bei Holzkonstruktionen. → Ablauftechnik und Zubehör siehe Seite 130–133

LTUBE17014	TUB-HER 900/800* , Ablauf in der Ecke	900 x 800 x 15/30 mm	Stück	401,88
LTUBE17015	TUB-HER 1000/800* , Ablauf in der Ecke	1000 x 800 x 15/30 mm	Stück	411,10
LTUBE17016	TUB-HER 1100/800* , Ablauf in der Ecke	1100 x 800 x 15/30 mm	Stück	430,50
LTUBE17017	TUB-HER 1200/800* , Ablauf in der Ecke	1200 x 800 x 15/30 mm	Stück	449,89
LTUBE17019	TUB-HER 1000/900* , Ablauf in der Ecke	1000 x 900 x 15/30 mm	Stück	418,76
LTUBE17020	TUB-HER 1100/900* , Ablauf in der Ecke	1100 x 900 x 15/30 mm	Stück	438,16
LTUBE17011	TUB-HER 1200/900* , Ablauf in der Ecke	1200 x 900 x 15/30 mm	Stück	457,54
LTUBE17021	TUB-HER 1300/900* , Ablauf in der Ecke	1300 x 900 x 15/30 mm	Stück	471,64
LTUBE17013	TUB-HER 1400/900* , Ablauf in der Ecke	1400 x 900 x 15/30 mm	Stück	485,74
LTUBE17023	TUB-HER 1500/900* , Ablauf in der Ecke	1500 x 900 x 15/30 mm	Stück	499,83
LTUBE17012	TUB-HER 1600/900* , Ablauf in der Ecke	1600 x 900 x 15/30 mm	Stück	520,64
LTUBE17024	TUB-HER 1100/1000* , Ablauf in der Ecke	1100 x 1000 x 15/30 mm	Stück	456,61
LTUBE17025	TUB-HER 1200/1000* , Ablauf in der Ecke	1200 x 1000 x 15/30 mm	Stück	476,00
LTUBE17026	TUB-HER 1300/1000* , Ablauf in der Ecke	1300 x 1000 x 15/30 mm	Stück	523,36
LTUBE17027	TUB-HER 1400/1000* , Ablauf in der Ecke	1400 x 1000 x 15/30 mm	Stück	556,64
LTUBE17028	TUB-HER 1500/1000* , Ablauf in der Ecke	1500 x 1000 x 15/30 mm	Stück	589,68
LTUBE17029	TUB-HER 1600/1000* , Ablauf in der Ecke	1600 x 1000 x 15/30 mm	Stück	623,61

Fortsetzung auf Seite 123

■ PRODUKTDATEN – LUX ELEMENTS®-TUB-HER / -HMR

Verpackungsdaten siehe S. 150 · Online-Kalkulator siehe S. 7 · * normgerecht nach DIN 18534

ARTIKEL-NUMMER	ARTIKELBEZEICHNUNG / ARTIKELBESCHREIBUNG	ABMESSUNGEN LÄNGE x BREITE x HÖHE	EINHEIT	PREIS / EINHEIT €
----------------	--	-----------------------------------	---------	-------------------

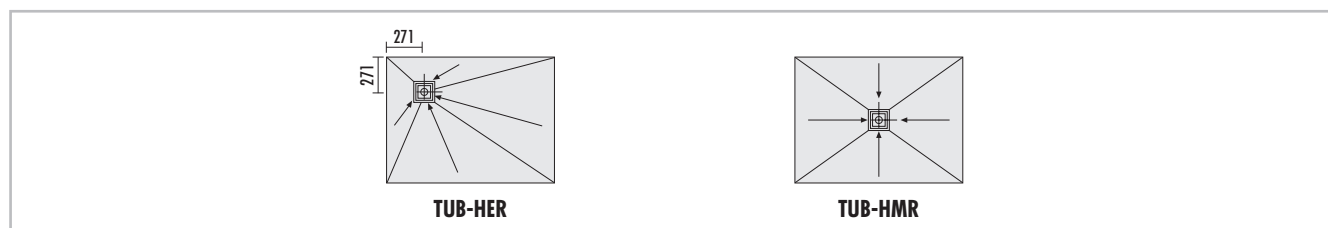

TUB-H...R, Hartschaum-Duschbodenelemente, rechteckig, mit eingebautem und eingedichtetem Bodenablauf-Aufnahmerahmen 135 x 135 mm, für den Einsatz bei Holzkonstruktionen. → Ablauftechnik und Zubehör siehe Seite 130–133				
LTUBE17114	TUB-HMR 900/800*, Ablauf in der Mitte	900 x 800 x 15/30 mm	Stück	401,88
LTUBE17115	TUB-HMR 1000/800*, Ablauf in der Mitte	1000 x 800 x 15/30 mm	Stück	411,10
LTUBE17116	TUB-HMR 1100/800*, Ablauf in der Mitte	1100 x 800 x 15/30 mm	Stück	430,50
LTUBE17117	TUB-HMR 1200/800*, Ablauf in der Mitte	1200 x 800 x 15/30 mm	Stück	449,89
LTUBE17119	TUB-HMR 1000/900*, Ablauf in der Mitte	1000 x 900 x 15/30 mm	Stück	418,76
LTUBE17120	TUB-HMR 1100/900*, Ablauf in der Mitte	1100 x 900 x 15/30 mm	Stück	438,16
LTUBE17111	TUB-HMR 1200/900*, Ablauf in der Mitte	1200 x 900 x 15/30 mm	Stück	457,54
LTUBE17121	TUB-HMR 1300/900*, Ablauf in der Mitte	1300 x 900 x 15/30 mm	Stück	471,64
LTUBE17113	TUB-HMR 1400/900*, Ablauf in der Mitte	1400 x 900 x 15/30 mm	Stück	485,74
LTUBE17123	TUB-HMR 1500/900*, Ablauf in der Mitte	1500 x 900 x 15/30 mm	Stück	499,83
LTUBE17112	TUB-HMR 1600/900*, Ablauf in der Mitte	1600 x 900 x 15/30 mm	Stück	520,64
LTUBE17124	TUB-HMR 1100/1000*, Ablauf in der Mitte	1100 x 1000 x 15/30 mm	Stück	456,61
LTUBE17125	TUB-HMR 1200/1000*, Ablauf in der Mitte	1200 x 1000 x 15/30 mm	Stück	476,00
LTUBE17126	TUB-HMR 1300/1000*, Ablauf in der Mitte	1300 x 1000 x 15/30 mm	Stück	523,36
LTUBE17127	TUB-HMR 1400/1000*, Ablauf in der Mitte	1400 x 1000 x 15/30 mm	Stück	556,64
LTUBE17128	TUB-HMR 1500/1000*, Ablauf in der Mitte	1500 x 1000 x 15/30 mm	Stück	589,68
LTUBE17129	TUB-HMR 1600/1000*, Ablauf in der Mitte	1600 x 1000 x 15/30 mm	Stück	623,61

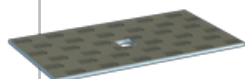

LUX ELEMENTS fertigt individuelle Maßanfertigungen für TUB.

Hierzu zählen vom Standardprogramm abweichende Maße, Dicken, Formen etc. Nähere Infos siehe Seite 5.



Weiterführende Informationen zu TUB siehe www.luxelements.com.

Datenblätter, Montageanleitungen, Prüfzeugnisse und zusätzliche Broschüren unter „Downloads“, Videos unter „Praxis“ und auf YouTube.



Bodengleiche Duschböden mit separater Ablauftechnik für den Einsatz in und auf Holzkonstruktionen für den Ersatz von Badewannen

TUB-H BOL

- Werkseitige Abdichtung
- Eingedichteter Bodenablauf-Aufnahmerahmen
- Werkseitiges Gefälle (vierseitig)
- In der Länge kürzbar durch Bereich ohne Gefälle
- Flache Duschbodenhöhe: 15/30 mm
- Für barrierefreies Bauen
- Zweite Entwässerungsebene
- Sicheres Click-System zur Befestigung des Ablaufstutzens
- Passende Ablaufsysteme siehe Seite 130–133

Auch mit Bodenablaufrinne erhältlich, siehe TUB-LINE H BOL, Seite 128

Zubehör (optional)

- Passende Sitzbänke RELAX-BA ab Seite 46

Hinweis: Bei Eingriffen in die tragsicherheitsrelevanten Bauteile ist ggf. ein entsprechender Fachplaner zu Rate zu ziehen. Weiterhin sind die nationalen Richtlinien und die anerkannten Regeln der Baukunst zu beachten.



■ Duschboden zuschneidbar

TUB-H BOL 1800/800 – zuschneidbar bis minimal 800 x 1200 mm

TUB-H BOL 1800/900 – zuschneidbar bis minimal 900 x 1200 mm

TUB-H BOL 1800/1000 – zuschneidbar bis minimal 1000 x 1200 mm

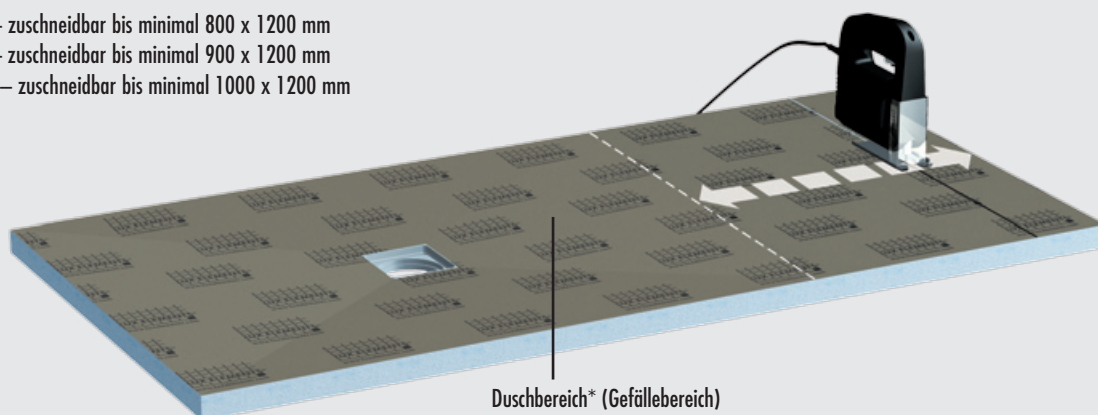

*Hinweis: Die Armaturen sind im Duschbereich anzuordnen.

■ **PRODUKTDATEN – LUX ELEMENTS®-TUB-H BOL**

Verpackungsdaten siehe S. 151 · Online-Kalkulator siehe S. 7 · * normgerecht nach DIN 18534

ARTIKEL-NUMMER	ARTIKELBEZEICHNUNG / ARTIKELBESCHREIBUNG	ABMESSUNGEN LÄNGE x BREITE x HÖHE	EINHEIT	PREIS / EINHEIT €
----------------	--	-----------------------------------	---------	-------------------

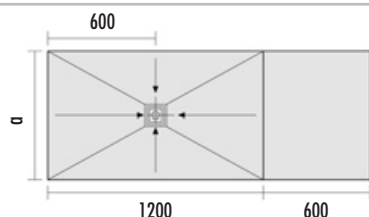

TUB-LINE H BOL 1800/800: a = 800
TUB-LINE H BOL 1800/900: a = 900
TUB-LINE H BOL 1800/1000: a = 1000

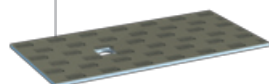

TUB-H BOL, Hartschaum-Duschbodenelement für den Ersatz von Badewannen, mit eingebautem und eingedichtetem Bodenablauf-Aufnahmerahmen 135 x 135 mm, zuschneidbar, Ablauf im Gefällebereich in der Mitte. → Ablauftechnik und Zubehör siehe Seite 130–133				
LTUBE17031	TUB-H BOL 1800/800*, zuschneidbar bis minimal 800 x 1200 mm, Gefällebereich von 800 x 1200 mm	1800 x 800 x 15/30 mm	Stück	541,00
LTUBE17018	TUB-H BOL 1800/900*, zuschneidbar bis minimal 900 x 1200 mm, Gefällebereich von 900 x 1200 mm	1800 x 900 x 15/30 mm	Stück	560,49
LTUBE17032	TUB-H BOL 1800/1000*, zuschneidbar bis minimal 1000 x 1200 mm, Gefällebereich von 1000 x 1200 mm	1800 x 1000 x 15/30 mm	Stück	636,35



LUX ELEMENTS fertigt individuelle Maßanfertigungen für TUB.
Hierzu zählen vom Standardprogramm abweichende Maße, Dicken, Formen etc. Nähere Infos siehe Seite 5.



Weiterführende Informationen zu TUB siehe www.luxelements.com.
Datenblätter, Montageanleitungen, Prüfzeugnisse und zusätzliche Broschüren unter „Downloads“, Videos unter „Praxis“ und auf YouTube.



Bodengleiche Duschböden mit separater Ablauftechnik für den Einsatz in und auf Holzkonstruktionen

TUB-LINE H

- Duschboden für Holzböden mit eingebauter und eingedichteter Bodenablaufrinne (70 x 650 mm, 70 x 750 mm oder 70 x 850 mm)
- Werkseitige Abdichtung
- Werkseitiges Gefälle (vierseitig)
- Flache Duschbodenhöhe: 20/30 mm
- Drehbarer Rinnen-Abdecksteg für zwei Designvarianten
- Sauberes Verfliesen durch Anfließhilfe
- Höhenverstellbar für optimale Anpassung an Belagsdicke
- Für barrierefreies Bauen
- Zweite Entwässerungsebene
- Sicheres Click-System zur Befestigung des Ablaufstutzens
- Passende Ablaufsysteme siehe Seite 134

Auch mit Punktablauf erhältlich, siehe TUB-H, Seite 120

Hinweis: Bei Eingriffen in die tragsicherheitsrelevanten Bauteile ist ggf. ein entsprechender Fachplaner zu Rate zu ziehen. Weiterhin sind die nationalen Richtlinien und die anerkannten Regeln der Baukunst zu beachten.



■ Aufbauhöhe

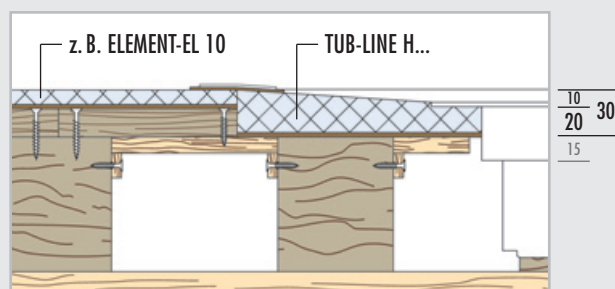

Hinweis: Maße in mm. Maße ohne Kleberschichten und Fliesen.

■ PRODUKTDATEN – LUX ELEMENTS®-TUB-LINE H

Verpackungsdaten siehe S. 151 · Online-Kalkulator siehe S. 7 · * normgerecht nach DIN 18534

ARTIKEL-NUMMER	ARTIKELBEZEICHNUNG / ARTIKELBESCHREIBUNG	ABMESSUNGEN LÄNGE x BREITE x HÖHE	EINHEIT	PREIS / EINHEIT €
----------------	--	-----------------------------------	---------	-------------------

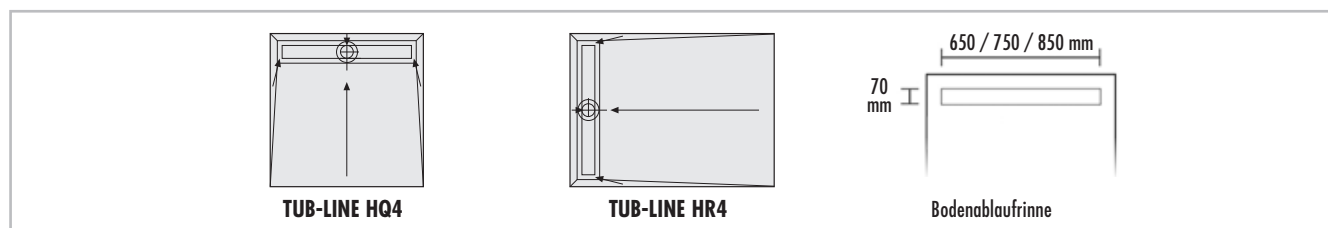

TUB-LINE H, Hartschaum-Duschbodenelemente, mit 4-seitigem Gefälle, mit eingebauter und eingedichteter Bodenablaufrinne auf kurzer Seite, mit Abdecksteg und Anfließhilfe aus Edelstahl gebürstet, Abdecksteg rückseitig befließbar, mit Geruchverschluss, Höhe anpassbar durch Höhenadapter von 5–17 mm, für den Einsatz bei Holzkonstruktionen. → Ablauftechnik und Zubehör siehe Seite 134					
mit Bodenablaufrinne 70 x 650 mm					
	LTUBE96006	TUB-LINE HQ4 800*, quadratisch	800 x 800 x 20/30 mm	Stück 872,87	
	mit Bodenablaufrinne 70 x 750 mm				
	LTUBE96001	TUB-LINE HQ4 900*, quadratisch	900 x 900 x 20/30 mm	Stück 895,69	
	mit Bodenablaufrinne 70 x 850 mm				
	LTUBE96003	TUB-LINE HQ4 1000*, quadratisch	1000 x 1000 x 20/30 mm	Stück 918,51	
	LTUBE96007	TUB-LINE HQ4 1100*, quadratisch	1100 x 1100 x 20/30 mm	Stück 960,42	
	LTUBE96004	TUB-LINE HQ4 1200*, quadratisch	1200 x 1200 x 20/30 mm	Stück 1.002,31	
mit Bodenablaufrinne 70 x 650 mm					
	LTUBE96008	TUB-LINE HR4 900/800*, rechteckig	900 x 800 x 20/30 mm	Stück 860,04	
	LTUBE96009	TUB-LINE HR4 1000/800*, rechteckig	1000 x 800 x 20/30 mm	Stück 875,14	
	LTUBE96010	TUB-LINE HR4 1100/800*, rechteckig	1100 x 800 x 20/30 mm	Stück 890,24	
	LTUBE96011	TUB-LINE HR4 1200/800*, rechteckig	1200 x 800 x 20/30 mm	Stück 905,34	
	mit Bodenablaufrinne 70 x 750 mm				
	LTUBE96012	TUB-LINE HR4 1000/900*, rechteckig	1000 x 900 x 20/30 mm	Stück 902,36	
	LTUBE96013	TUB-LINE HR4 1100/900*, rechteckig	1100 x 900 x 20/30 mm	Stück 919,04	
	LTUBE96002	TUB-LINE HR4 1200/900*, rechteckig	1200 x 900 x 20/30 mm	Stück 944,55	
	LTUBE96014	TUB-LINE HR4 1300/900*, rechteckig	1300 x 900 x 20/30 mm	Stück 970,07	
	LTUBE96005	TUB-LINE HR4 1400/900*, rechteckig	1400 x 900 x 20/30 mm	Stück 996,50	
	LTUBE96015	TUB-LINE HR4 1500/900*, rechteckig	1500 x 900 x 20/30 mm	Stück 1.022,93	
	LTUBE96016	TUB-LINE HR4 1600/900*, rechteckig	1600 x 900 x 20/30 mm	Stück 1.035,91	
mit Bodenablaufrinne 70 x 850 mm					
LTUBE96017	TUB-LINE HR4 1100/1000*, rechteckig	1100 x 1000 x 20/30 mm	Stück 977,12		
LTUBE96018	TUB-LINE HR4 1200/1000*, rechteckig	1200 x 1000 x 20/30 mm	Stück 1.002,64		
LTUBE96019	TUB-LINE HR4 1300/1000*, rechteckig	1300 x 1000 x 20/30 mm	Stück 1.028,15		
LTUBE96020	TUB-LINE HR4 1400/1000*, rechteckig	1400 x 1000 x 20/30 mm	Stück 1.054,58		
LTUBE96021	TUB-LINE HR4 1500/1000*, rechteckig	1500 x 1000 x 20/30 mm	Stück 1.081,01		
LTUBE96022	TUB-LINE HR4 1600/1000*, rechteckig	1600 x 1000 x 20/30 mm	Stück 1.097,12		



LUX ELEMENTS fertigt individuelle Maßanfertigungen für TUB. Hierzu zählen vom Standardprogramm abweichende Maße, Dicken, Formen etc. Nähere Infos siehe Seite 5.



Weiterführende Informationen zu TUB siehe www.luxelements.com. Datenblätter, Montageanleitungen, Prüfzeugnisse und zusätzliche Broschüren unter „Downloads“, Videos unter „Praxis“ und auf YouTube.



Bodengleiche Duscböden mit separater Ab- lauftechnik für den Einsatz in und auf Holz- konstruktionen für den Ersatz von Badewannen **TUB-LINE H BOL**

- Duscboden mit eingebauter und eingedichteter Bodenablaufrinne (70 x 650 mm, 70 x 750 mm oder 70 x 850 mm)
- Werkseitige Abdichtung
- Werkseitiges Gefälle (vierseitig)
- Flache Duscboden Höhe: 20/30 mm
- Drehbarer Rinnen-Abdecksteg für zwei Designvarianten
- Sauberes Verfliesen durch Anfließhilfe
- Höhenverstellbar für optimale Anpassung an Belagsdicke
- In der Länge kürzbar durch Bereich ohne Gefälle
- Für barrierefreies Bauen
- Zweite Entwässerungsebene
- Sicheres Click-System zur Befestigung des Ablaufstutzens
- Passende Ablaufsysteme siehe Seite 134

Auch mit Punktablauf erhältlich,
siehe TUB-H BOL, Seite 124

Zubehör (optional)

- Passende Sitzbänke RELAX-BA ab Seite 46



■ Duscboden zuschneidbar

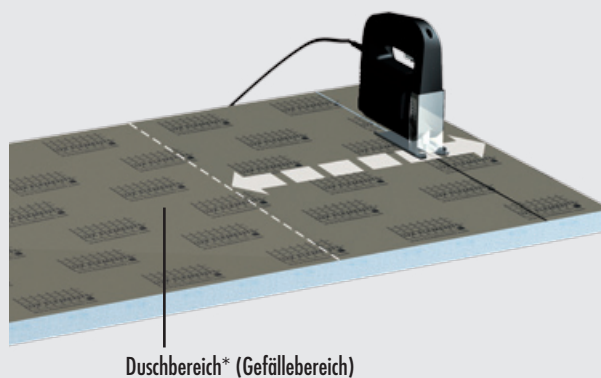

*Hinweis: Die Armaturen sind im Duschbereich anzuordnen.

■ PRODUKTDATEN – LUX ELEMENTS®-TUB-LINE H BOL

Verpackungsdaten siehe S. 151 · Online-Kalkulator siehe S. 7 · * normgerecht nach DIN 18534

ARTIKEL-NUMMER	ARTIKELBEZEICHNUNG / ARTIKELBESCHREIBUNG	ABMESSUNGEN LÄNGE x BREITE x HÖHE	EINHEIT	PREIS / EINHEIT €
----------------	--	-----------------------------------	---------	-------------------

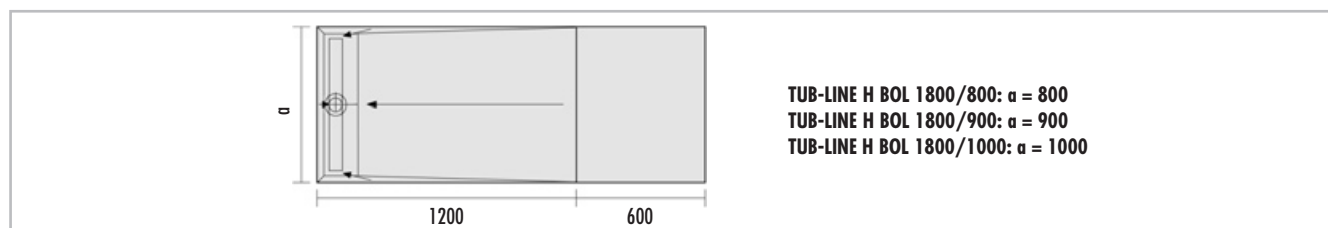

	TUB-LINE H BOL , Hartschaum-Duschbodenelemente für den Ersatz von Badewannen, mit 4-seitigem Gefälle, mit eingebauter und eingedichteter Bodenablauf Rinne auf kurzer Seite, mit Abdecksteg und Anfließhilfe aus Edelstahl gebürstet, Abdecksteg rückseitig befließbar, mit Geruchverschluss, Höhe anpassbar durch Höhenadapter von 5–17 mm. → Ablauftechnik und Zubehör siehe Seite 134				
	mit Bodenablauf Rinne 70 x 650 mm				
	LTUBE97102	TUB-LINE H BOL 1800/800* , zuschneidbar bis minimal 800 x 1200 mm, Gefällebereich von 800 x 1200 mm	1800 x 800 x 20/30 mm	Stück	999,80
	mit Bodenablauf Rinne 70 x 750 mm				
	LTUBE97101	TUB-LINE H BOL 1800/900* , zuschneidbar bis minimal 900 x 1200 mm, Gefällebereich von 900 x 1200 mm	1800 x 900 x 20/30 mm	Stück	1.042,92
mit Bodenablauf Rinne 70 x 850 mm					
	LTUBE97103	TUB-LINE H BOL 1800/1000* , zuschneidbar bis minimal 1000 x 1200 mm, Gefällebereich von 1000 x 1200 mm	1800 x 1000 x 20/30 mm	Stück	1.134,97



LUX ELEMENTS fertigt individuelle Maßanfertigungen für TUB.

Hierzu zählen vom Standardprogramm abweichende Maße, Dicken, Formen etc. Nähere Infos siehe Seite 5.



Weiterführende Informationen zu TUB siehe www.luxelements.com.

Datenblätter, Montageanleitungen, Prüfzeugnisse und zusätzliche Broschüren unter „Downloads“, Videos unter „Praxis“ und auf YouTube.

■ Ablauftechnik und Zubehör

TUB Bodenablaufsysteme – Grundsätzlich wird bei den Ablaufsystemen für die TUB-Duschböden zwischen frei kombinierbaren Systemen und komplett zusammengestellten Systemen (ab Seite 132) unterschieden.





TUB kombinierbare Bodenablaufsysteme

- Abläufe – TUB-BA-...
senkrecht oder waagrecht
- Rostaufnahme mit Standardrost – TUB-RA-S
- Rostaufnahme mit Designrost – TUB-RA-D...
Designvarianten siehe Seite 131
- Ablaufleistung nach DIN EN 1253 [l /s]:
Standardgeruchverschluss DN 50 senkrecht
– TUB-BA-S mit Standardrost: 1,7 l /s
– TUB-BA-S 100 mit Standardrost: 1,2 l /s
Standardgeruchverschluss DN 50 waagrecht
– TUB-BA-W mit Standardrost: 1,0 l /s



■ PRODUKTDATEN – TUB KOMBINIERBARE BODENABLAUFSYSTEME









Verpackungsdaten siehe S. 152 · Online-Kalkulator siehe S. 7

	ARTIKEL-NUMMER	ARTIKELBEZEICHNUNG / ARTIKELBESCHREIBUNG	ABMESSUNGEN LÄNGE x BREITE	EINHEIT	PREIS / EINHEIT €
	LTUBE1102	TUB-BA-S, Bodenablauf-Stutzen DN 50 senkrecht, für Kernlochbohrung 160 mm, mit Geruchverschluss		Set	48,48
	LTUBE1103	TUB-BA-S 100, Bodenablauf-Stutzen DN 40/DN 50 senkrecht, für Kernlochbohrung 100 mm, mit Geruchverschluss		Set	48,48
	LTUBE1101	TUB-BA-W, Bodenablauf-Stutzen DN 50 waagrecht, mit Geruchverschluss		Set	40,88
	LTUBE1100	TUB-RA-S, Rostaufnahme aus ABS und Standardrost aus Edelstahl, universelle Höhenanpassung an Fliesenstärke möglich	Rahmenaußenmaß: 130 x 130 mm, Rost: 120 x 120 mm	Set	32,19

Fortsetzung auf Seite 131

■ PRODUKTDATEN – TUB KOMBINIERBARE BODENABLAUFSYSTEME

Verpackungsdaten siehe S. 152 · Online-Kalkulator siehe S. 7

	ARTIKEL- NUMMER	ARTIKELBEZEICHNUNG / ARTIKELBESCHREIBUNG	ABMESSUNGEN LÄNGE x BREITE	EINHEIT	PREIS / EINHEIT €
	LTUBE1104	TUB-RA-DA , Rostaufnahme aus ABS, mit Rahmen und Designrost „ANGOLO“ aus Edelstahl, universelle Höhenanpassung an Fliesenstärke möglich	Rahmenaußenmaß: 132 x 132 mm, Rost: 120 x 120 mm	Set	101,57
	LTUBE1105	TUB-RA-DC , Rostaufnahme aus ABS, mit Rahmen und Designrost „CUBE“ aus Edelstahl, universelle Höhenanpassung an Fliesenstärke möglich	Rahmenaußenmaß: 132 x 132 mm, Rost: 120 x 120 mm	Set	111,96
	LTUBE1106	TUB-RA-DM , Rostaufnahme aus ABS, mit Rahmen und Designrost „MARE“ aus Edelstahl, universelle Höhenanpassung an Fliesenstärke möglich	Rahmenaußenmaß: 132 x 132 mm, Rost: 120 x 120 mm	Set	101,33
	LTUBE1107	TUB-RA-DL , Rostaufnahme aus ABS, mit Rahmen und Designrost „LUMEN“ aus Edelstahl, universelle Höhenanpassung an Fliesenstärke möglich	Rahmenaußenmaß: 132 x 132 mm, Rost: 120 x 120 mm	Set	101,37
	LTUBE1108	TUB-RA-DV , Rostaufnahme aus ABS, mit Rahmen aus Edelstahl und befliesbarer Abdeckung „VARI“ aus Edelstahl, universelle Höhenanpassung an Fliesenstärke möglich, Dicke des Oberbelags (Fliese+Kleber) für den Duschboden mind. 5 mm, für die befliesbare Abdeckung 8 mm	Rahmenaußenmaß: 132 x 132 mm, Abdeckung: 110 x 110 mm	Set	101,26
	LTUBE1110	TUB-RA-DS , Rostaufnahme aus ABS, mit Rahmen aus Edelstahl und Designrost „Schlitz“, universelle Höhenanpassung an Fliesenstärke möglich, mit Verriegelungssystem	Rahmenaußenmaß: 132 x 132 mm, Rost: 120 x 120 mm	Set	129,44
	LTUBE1109	TUB-RA-DF , Rostaufnahme aus ABS, mit Rahmen aus Edelstahl und befliesbarer Abdeckung „Fliese“ aus Kunststoff, universelle Höhenanpassung an Fliesenstärke möglich, mit Verriegelungssystem, Dicke des Oberbelags (Fliese+Kleber) für den Duschboden mind. 14 mm, für die befliesbare Abdeckung 11 mm	Rahmenaußenmaß: 132 x 132 mm, Abdeckung: 110 x 110 mm	Set	152,35
	LTUBE1001	TUB-RA-A , Rostaufnahme aus ABS inkl. Standardrost aus Edelstahl 120 x 120 mm, Gesamthöhe 85 mm, universelle Höhenanpassung möglich	Rahmenaußenmaß: 130 x 130 mm; Rahmenhöhe: 9 mm	Set	43,80

Passend für alle LUX ELEMENTS®-TUB-Duschbodenelemente und Duschablaufelement TUB-MQ-SET 300 · Dicke des Oberbelages (Fliese+Kleber): TUB-RA-S/DA/DC/DM/DL/DS: für den Duschboden: mindestens 5 mm / TUB-RA-DV: für den Duschboden: mindestens 5 mm / für die befliesbare Abdeckung: 8 mm / TUB-RA-DF: für den Duschboden: mindestens 14 mm / für die befliesbare Abdeckung: 11 mm · Hinweis: Ablaufleistungen bei Verwendung von Designrosten und/oder Zubehör siehe techn. Datenblatt TUB.

TUB komplette Bodenablaufsysteme

- Set aus Standardrost mit Rostaufnahme und senkrechtem oder waagrechtem Bodenablauf-Stutzen
- Einfach zu montieren
- Ablaufleistung nach DIN EN 1253 [l /s]:
 Standardgeruchverschluss DN 50 senkrecht
 – TUB-BAS-S Standardrost: 1,7 l /s
 – TUB-BAS-S 100 Standardrost: 1,2 l /s
 Standardgeruchverschluss DN 50 waagrecht
 – TUB-BAW-S Standardrost: 1,0 l /s

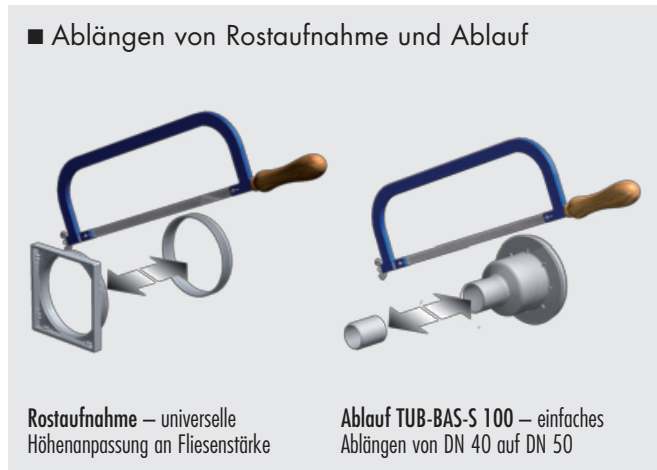

■ PRODUKTDATEN – TUB KOMPLETTE BODENABLAUFSYSTEME

Verpackungsdaten siehe S. 152 · Online-Kalkulator siehe S. 7

	ARTIKEL-NUMMER	ARTIKELBEZEICHNUNG / ARTIKELBESCHREIBUNG	ABMESSUNGEN LÄNGE x BREITE	EINHEIT	PREIS / EINHEIT €
	LTUBE1180	TUB-BAS-S , Bodenablauf-Stutzen DN 50 senkrecht, für Kernlochbohrung 160 mm, mit Geruchverschluss, inkl. Rostaufnahme aus ABS und Standardrost aus Edelstahl, universelle Höhenanpassung an Fliesenstärke	Rahmenaußenmaß: 130 x 130 mm, Rost: 120 x 120 mm	Set	74,42
	LTUBE1193	TUB-BAS-S 100 , Bodenablauf-Stutzen DN 40/DN 50 senkrecht, für Kernlochbohrung 100 mm, mit Geruchverschluss, inkl. Rostaufnahme aus ABS und Standardrost aus Edelstahl, universelle Höhenanpassung an Fliesenstärke	Rahmenaußenmaß: 130 x 130 mm, Rost: 120 x 120 mm	Set	74,42
	LTUBE1184	TUB-BAW-S , Bodenablauf-Stutzen DN 50 waagrecht, mit Geruchverschluss, inkl. Rostaufnahme aus ABS und Standardrost aus Edelstahl, universelle Höhenanpassung an Fliesenstärke	Rahmenaußenmaß: 130 x 130 mm, Rost: 120 x 120 mm	Set	66,90

Passend für alle LUX ELEMENTS®-TUB Ablaufsysteme

Hinweis: Ablaufleistungen bei Verwendung von Designrosten und/oder Zubehör siehe techn. Datenblatt TUB.



Weiterführende Informationen zu TUB siehe www.luxelements.com.

Datenblätter, Montageanleitungen, Prüfzeugnisse und zusätzliche Broschüren unter „Downloads“, Videos unter „Praxis“ und auf YouTube.

TUB Bodenablaufsysteme Zubehör

- Passend für alle LUX ELEMENTS®-TUB Ablaufsysteme (TUB-BAZ HS nicht passend bei TUB-COMBI MQ SET 300)
- Trittschallmatte zur Reduzierung von Lärmbelästigung durch Wassergeräusche, z. B. in Bädern von Mehrfamilienhäusern, Pflegeheimen und Hotels: TUB-TSM
- Brandschutz-Set für mehr Sicherheit: TUB-BAS-S FIRE STOP

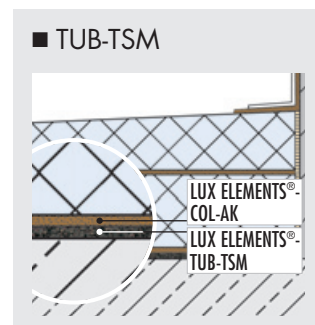
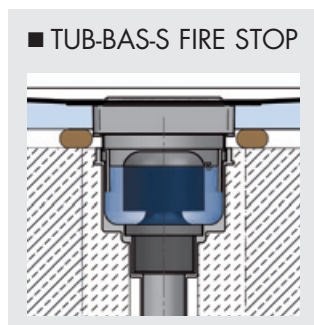

■ PRODUKTDATEN – TUB BODENABLAUFSYSTEME ZUBEHÖR

Verpackungsdaten siehe S. 152 · Online-Kalkulator siehe S. 7

	ARTIKEL-NUMMER	ARTIKELBEZEICHNUNG / ARTIKELBESCHREIBUNG	ABMESSUNGEN LÄNGE x BREITE x HÖHE	EINHEIT	PREIS / EINHEIT €
	LTUBE1 188	TUB-BAZ STOP , Geruch-, Schaum- und Ungeziefersperre, auch nachrüstbar in bereits eingebaute Abläufe		Stück	62,97
	LTUBE1 189	TUB-BAZ HS , Haarsieb herausnehmbar		Stück	21,47
	LTUBE1 200	TUB-BAZ DN 50/40 , Reduzierstück von DN 50 auf DN 40, mit Lippendichtung		Stück	11,61
	LTUBE1 190	TUB-BAZ BST , Adapter DN 50 auf British Standard BST		Stück	11,49
	LTUBE1 192	TUB-BAZ HTK , HTK-Bogen, DN 50, Drehgelenk 0–87° (stufenlos)		Stück	8,90
	LTUBE1 197	TUB-BAS-S FIRE STOP , Bodenablauf-Stutzen DN 50 für Kernlochbohrung 160 mm, senkrecht, mit Geruchverschluss, inkl Rostaufnahme aus ABS und Standardrost aus Edelstahl, inkl. Verlängerungsstück TUB-BAZ VER und Brandschutzeinsatz	Rahmenaußenmaß: 130 x 130 mm, Rost 120 x 120 mm	Set	234,46
	LTUBE1 198	TUB-BAZ DGD , Durchgangsdichtung für Kernlochbohrung im Durchmesser 160 mm, mit Brandschutz in Verbindung mit TUB-BAS-S FIRE STOP		Stück	153,79
	LTUBE1 191.6	TUB-TSM 6 , Trittschallmatte 6 mm für bodengleiche LUX ELEMENTS Hartschaum-Duschbodenelemente	1250 x 1250 x 6 mm	Stück	57,94
	LTUBE1 191.12	TUB-TSM 12 , Trittschallmatte 12 mm für bodengleiche LUX ELEMENTS Hartschaum-Duschbodenelemente, für erhöhte Anforderungen	1250 x 1250 x 12 mm	Stück	83,80

Passend für alle LUX ELEMENTS®-TUB Ablaufsysteme (TUB-BAZ HS nicht passend bei TUB-COMBI MQ SET 300)



Weiterführende Informationen zu TUB siehe www.luxelements.com.

Datenblätter, Montageanleitungen, Prüfzeugnisse und zusätzliche Broschüren unter „Downloads“, Videos unter „Praxis“ und auf YouTube.

Bodenablaufsysteme und Zubehör TUB-LINE

- Passend für alle LUX ELEMENTS®-TUB-LINE Duschböden und Bodenablaufrippen
- Abfließleistung nach DIN EN 1253 [l/s]:
 - senkrecht (TUB-LINE BA-S): 0,8 l/s
 - waagrecht (TUB-LINE BA-W 22): 0,8 l/s
- Trittschallmatte zur Reduzierung von Lärmbelästigung durch Wassergeräusche, z. B. in Mehrfamilienhäusern, Pflegeheimen und Hotels: TUB-TSM
- Brandschutz Set für mehr Sicherheit: TUB-LINE BA-S FIRE STOP

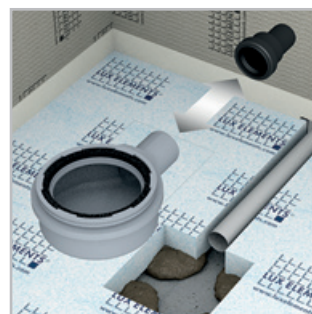

■ TUB-LINE BA-S FIRE STOP

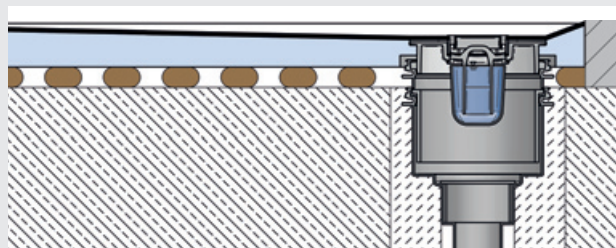

■ TUB-TSM

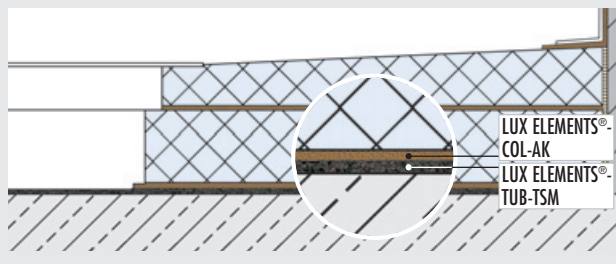

■ PRODUKTDATEN – TUB-LINE BODENABLAUFSYSTEME UND ZUBEHÖR

Verpackungsdaten siehe S. 153 · Online-Kalkulator siehe S. 7

	ARTIKEL-NUMMER	ARTIKELBEZEICHNUNG / ARTIKELBESCHREIBUNG	ABMESSUNGEN LÄNGE x BREITE x HÖHE	EINHEIT	PREIS / EINHEIT €
	LTUBE1113	TUB-LINE BA-S , Bodenablauf-Stutzen DN 50 senkrecht für Kernlochbohrung 160 mm, ohne Geruchverschluss		Stück	47,20
	LTUBE1112.22	TUB-LINE BA-W 22 , Bodenablauf-Stutzen DN 50 waagrecht, ohne Geruchverschluss		Stück	39,98
	LTUBE1112.50	TUB-LINE BA-W 50 , Bodenablauf-Stutzen DN 50 waagrecht, ohne Geruchverschluss, passend zu TUB-LINE BA-GV 50		Stück	46,90
	LTUBE1115.50	TUB-LINE BA-GV 50 , Geruchverschluss, Sperrwasserhöhe von 50 mm, passend zu TUB-LINE BA-W 50		Stück	22,97
	LTUBE1288	TUB-LINE BAZ STOP , Geruch-, Schaum-, und Ungeziefersperre, auch nachrüstbar in bereits eingebaute Rinnenabläufe der Ausführung TUB-LINE		Stück	61,63
	LTUBE1114	TUB-LINE BAZ HS , Haarsieb für TUB-LINE, herausnehmbar		Stück	21,44
	LTUBE1200	TUB-BAZ DN 50/40 , Reduzierstück von DN 50 auf DN 40, mit Lippendichtung		Stück	11,61
	LTUBE1190	TUB-BAZ BST , Adapter DN 50 auf British Standard BST		Stück	11,49
	LTUBE1192	TUB-BAZ HTK , HTK-Bogen, DN 50, Drehgelenk 0–87° (stufenlos)		Stück	8,90
	LTUBE1289	TUB-LINE BA-S FIRE STOP , Bodenablauf-Stutzen DN 50 für Kernlochbohrung 160 mm, senkrecht, mit Geruchverschluss, inkl. Verlängerungsstück TUB-BAZ VER und Brandschutzeinsatz		Set	234,46
	LTUBE1198	TUB-BAZ DGD , Durchgangsdichtung für Kernlochbohrung im Durchmesser 160 mm, mit Brandschutz in Verbindung mit TUB-LINE BA-S FIRE STOP		Stück	153,79
	LTUBE1191.6	TUB-TSM 6 , Trittschallmatte 6 mm für bodengleiche LUX ELEMENTS Hartschaum-Duschbodenelemente	1250 x 1250 x 6 mm	Stück	57,94
	LTUBE1191.12	TUB-TSM 12 , Trittschallmatte 12 mm für bodengleiche LUX ELEMENTS Hartschaum-Duschbodenelemente, für erhöhte Anforderungen	1250 x 1250 x 12 mm	Stück	83,80



Weiterführende Informationen zu TUB siehe www.luxelements.com.

Datenblätter, Montageanleitungen, Prüfzeugnisse und zusätzliche Broschüren unter „Downloads“, Videos unter „Praxis“ und auf YouTube.



Montagezubehör für TUB und TUB-LINE **TUB-KIT**

- Notwendiges Montagematerial zur Verarbeitung in einem Kit
- Drei Varianten, abgestimmt auf Duschboden-Größe
- Schnitenschutzband DRY-SB siehe Seite 24, weiteres Montagematerial ab Seite 20

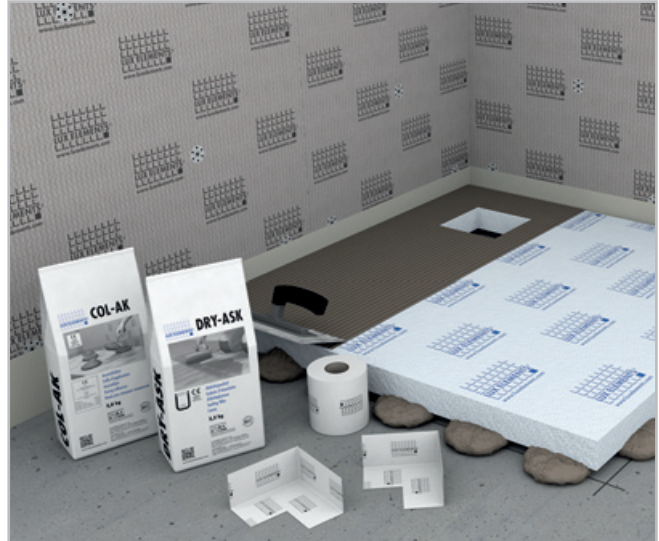

Ansetzkleber – COL-AK

- Fertig vorgemischter Trockenmörtel
- Für das Ansetzen, Nivellieren und Verkleben von LUX ELEMENTS®-Hartschaum-Trägerelementen
- Standfest, schnelltrocknend, wasserfest
- Chromatarm gem. EU RL 2003/53/EG

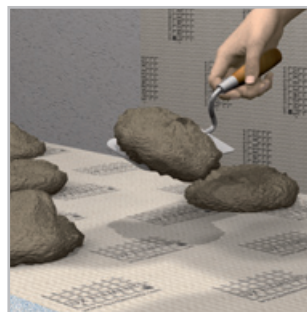

Abdichtspachtel – DRY-ASK

- Einkomponentige, wasserundurchlässige, rissüberbrückende und flexible Dichtschlämme
- Für großflächige Abdichtung auf LUX ELEMENTS®-Hartschaum-Trägerelementen

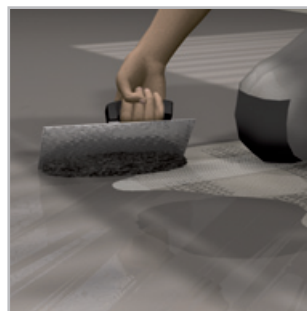

Dichtband – DRY-DB

- Extrem dünnes, reißfestes, elastisches und diffusions-offenes Spezial-Vlies
- Für Anschluss-Abdichtungen in Verbindung mit Abdichtspachtel DRY-ASK oder Duschböden
- Für Wand- und Bodenanschlüsse, Innenecken und Außenecken





■ **PRODUKTDATEN – LUX ELEMENTS®-TUB-KIT**

Verpackungsdaten siehe S. 153 · Online-Kalkulator siehe S. 7

ARTIKEL-NUMMER	ARTIKELBEZEICHNUNG / ARTIKELBESCHREIBUNG	EINHEIT	PREIS / EINHEIT €
----------------	--	---------	-------------------

■ Einsatzbereiche

Länge TUB a in mm	Länge TUB b in mm	ohne Unterbauelement, vollflächig	ohne Unterbauelement, auf 15 mm Batzen	mit Unterbauelement, vollflächig	mit Unterbauelement, auf 15 mm Batzen
900	900	TUB-KIT UNI	TUB-KIT UNI GK	TUB-KIT UNI	TUB-KIT UNI GK
1000	800	TUB-KIT UNI	TUB-KIT UNI GK	TUB-KIT UNI	TUB-KIT UNI GK
1000	1000	TUB-KIT UNI	TUB-KIT UNI GK	TUB-KIT UNI	TUB-KIT UNI GK
1200	1200	TUB-KIT UNI	TUB-KIT UNI GK	TUB-KIT UNI GK	TUB-KIT UNI GG
1400	1400	TUB-KIT UNI GK	TUB-KIT UNI GG	TUB-KIT UNI GK	TUB-KIT UNI GG
1500	1500	TUB-KIT UNI GK	TUB-KIT UNI GG	TUB-KIT UNI GK	TUB-KIT UNI GG
2000	1000	TUB-KIT UNI GK	TUB-KIT UNI GG	TUB-KIT UNI GK	TUB-KIT UNI GG

	LTUBE1090	TUB-KIT UNI , Montage-Kit für Duschböden: 5 kg COL-AK, 3,5 kg DRY-ASK, 10 m DRY-DB, 2 Stück DRY-DBIE (Innenecken)	Kit	127,76
	LTUBE1098	TUB-KIT UNI GK , Montage-Kit für Duschböden: 3 x 5 kg COL-AK, 3,5 kg DRY-ASK, 10 m DRY-DB, 2 Stück DRY-DBIE (Innenecken)	Kit	167,81
	LTUBE1099	TUB-KIT UNI GG , Montage-Kit für Duschböden: 5 x 5 kg COL-AK, 3,5 kg DRY-ASK, 10 m DRY-DB, 2 Stück DRY-DBIE (Innenecken)	Kit	191,66



Weiterführende Informationen zu TUB siehe www.luxelements.com.

Datenblätter, Montageanleitungen, Prüfzeugnisse und zusätzliche Broschüren unter „Downloads“, Videos unter „Praxis“ und auf YouTube.

Verpackungsdaten

LUX ELEMENTS®-ELEMENT

siehe Seite 13/15/17

EINZELVERPACKUNG							
ARTIKEL-NUMMER	ARTIKEL-BEZEICHNUNG	GEBINDE	ABMESSUNGEN – LÄNGE x BREITE x HÖHE	EINHEIT	GEWICHT/EINHEIT	GEWICHT/PALETTE	
LELEEMIX2000	ELEMENT-EL MIX 1	Palette	2500 x 1200 x 710 mm	Set	267,90 kg	287,90 kg	
LELEEMIX2001	ELEMENT-EL MIX 2		2500 x 1200 x 800 mm		271,50 kg	291,50 kg	
LELEEMIX2002	ELEMENT-EL MIX 3		2500 x 1200 x 600 mm		258,00 kg	278,00 kg	
LELEEMIX2003	ELEMENT-EL MIX 4		2500 x 1200 x 820 mm		275,10 kg	295,10 kg	
LELEEMIX1000	ELEMENT-EL BABY MIX 1		1250 x 1200 x 750 mm		228,00 kg	238,00 kg	
LELEEMIX3000	ELEMENT-EL MAXI MIX 1		2500 x 900 x 760 mm		306,00 kg	320,00 kg	
SAMMELVERPACKUNG – PALETTE PRO PRODUKT							
ARTIKEL-NUMMER	ARTIKEL-BEZEICHNUNG	STÜCK/PALETTE	m ² /PALETTE	PALETTENABMESSUNGEN LÄNGE x BREITE x HÖHE	EINHEIT	GEWICHT/ EINHEIT	GEWICHT/ PALETTE
LELEE1119	ELEMENT-EL 10	80	120	2500 x 1200 x 540 mm	m ²	~ 3,20 kg	400 kg
LELEE1131	ELEMENT-EL 12	80	120	2500 x 1200 x 620 mm		~ 3,30 kg	400 kg
LELEE1120	ELEMENT-EL 20	80	120	2500 x 1200 x 920 mm		~ 3,50 kg	435 kg
LELEE1121	ELEMENT-EL 30	52	78	2500 x 1200 x 900 mm		~ 3,80 kg	310 kg
LELEE1123	ELEMENT-EL 40	40	60	2500 x 1200 x 920 mm		~ 4,10 kg	260 kg
LELEE1122	ELEMENT-EL 50	32	48	2500 x 1200 x 920 mm		~ 4,40 kg	225 kg
LELEE1133	ELEMENT-EL 80	24	36	2500 x 1200 x 1080 mm		~ 5,30 kg	205 kg
LELEE1137	ELEMENT-EL 100	20	30	2500 x 1200 x 1150 mm		~ 6,00 kg	190 kg
LELEE1116	ELEMENT-EL Baby 4	160	120	1250 x 1200 x 440 mm		~ 3,00 kg	370 kg
LELEE1117	ELEMENT-EL Baby 6	160	120	1250 x 1200 x 600 mm		~ 3,00 kg	370 kg
LELEE1118	ELEMENT-EL Baby 10	100	75	1250 x 1200 x 630 mm		~ 3,20 kg	250 kg
LELEE1135	ELEMENT-EL Baby 12	80	60	1250 x 1200 x 620 mm		~ 3,30 kg	200 kg
LELEE1141	ELEMENT-EL Baby 20	80	60	1250 x 1200 x 920 mm		~ 3,50 kg	200 kg
LELEE1142	ELEMENT-EL Baby 30	52	39	1250 x 1200 x 900 mm		~ 3,80 kg	160 kg
LELEE1143	ELEMENT-EL Baby 40	40	30	1250 x 1200 x 920 mm		~ 4,10 kg	130 kg
LELEE1144	ELEMENT-EL Baby 50	32	24	1250 x 1200 x 920 mm		~ 4,40 kg	115 kg
LELEE1145	ELEMENT-EL Baby 80	24	18	1250 x 1200 x 1080 mm		~ 5,30 kg	105 kg
LELEE1146	ELEMENT-EL Baby 100	20	15	1250 x 1200 x 1150 mm		~ 6,00 kg	100 kg
LELEE1210	ELEMENT-EL Maxi 12	40	90	2500 x 900 x 620 mm		~ 3,30 kg	310 kg
LELEE1211	ELEMENT-EL Maxi 20	40	90	2500 x 900 x 920 mm		~ 3,50 kg	325 kg
LELEE1212	ELEMENT-EL Maxi 50	16	36	2500 x 900 x 920 mm		~ 4,40 kg	170 kg
LELEE1213	ELEMENT-EL Maxi 80	12	27	2500 x 900 x 1080 mm		~ 5,30 kg	160 kg
LELEE1214	ELEMENT-EL Maxi 100	10	22,50	2500 x 900 x 1150 mm		~ 6,00 kg	150 kg
LELEE2001	ELEMENT-SL 30	52	78	2500 x 1200 x 900 mm		~ 3,80 kg	300 kg
LELEE2003	ELEMENT-SL 50	32	48	2500 x 1200 x 920 mm		~ 4,40 kg	215 kg
LELEE2002	ELEMENT-SQ 30	52	78	2500 x 1200 x 900 mm		~ 3,80 kg	300 kg
LELEE2004	ELEMENT-SQ 50	32	48	2500 x 1200 x 920 mm		~ 4,40 kg	215 kg
LELEE3009	ELEMENT-VK Baby 6	160	120	1250 x 1200 x 600 mm		~ 3,30 kg	410 kg
LELEE3010	ELEMENT-VK Baby 12	80	60	1250 x 1200 x 630 mm		~ 3,90 kg	248 kg
LELEE3011	ELEMENT-VK Baby 20	80	60	1250 x 1200 x 950 mm		~ 4,10 kg	260 kg
LELEE3012	ELEMENT-VK Baby 30	52	39	1250 x 1200 x 930 mm		~ 4,30 kg	180 kg
LELEE3013	ELEMENT-VK Baby 50	32	24	1250 x 1200 x 950 mm		~ 4,75 kg	124 kg
LELEE3001	ELEMENT-VK 12	80	120	2500 x 1200 x 620 mm		~ 3,50 kg	450 kg
LELEE3002	ELEMENT-VK 20	80	120	2500 x 1200 x 920 mm	~ 4,10 kg	510 kg	
LELEE3003	ELEMENT-VK 30	52	78	2500 x 1200 x 900 mm	~ 4,10 kg	335 kg	
LELEE3005	ELEMENT-VK 50	32	48	2500 x 1200 x 950 mm	~ 4,40 kg	230 kg	

LUX ELEMENTS®-FLOOR-WH

siehe Seite 19

SAMMELVERPACKUNG – PALETTE PRO PRODUKT							
ARTIKEL-NUMMER	ARTIKEL-BEZEICHNUNG	STÜCK/PALETTE	m ² /PALETTE	PALETTENABMESSUNGEN LÄNGE x BREITE x HÖHE	EINHEIT	GEWICHT/ EINHEIT	GEWICHT/ PALETTE
LFLOOR1000	FLOOR-WH F 30	52	39	1250 x 1200 x 900 mm	m ²	3,8 kg	160 kg
LFLOOR1001	FLOOR-WH F 50	32	24	1250 x 1200 x 920 mm		4,4 kg	115 kg

LUX ELEMENTS®-TEC

siehe Seite 33

EINZELVERPACKUNG							
ARTIKEL	GEBINDE	VERPACKUNG	EINHEIT	INHALT			
Alle	Lose	Karton oder Palette	Stück	einzeln nach Wahl			
SAMMELVERPACKUNG – PALETTE PRO PRODUKT							
ARTIKEL-NUMMER	ARTIKEL-BEZEICHNUNG	STÜCK/PALETTE (P) STÜCK/KARTON (K)	PALETTENABMESSUNGEN LÄNGE x BREITE x HÖHE	EINHEIT	GEWICHT/ EINHEIT	GEWICHT/ PALETTE/KARTON	
LTECX1001	TEC-KA 15 BS	60 (P)	2500 x 1200 x 630 mm	Stück	2,65 kg	~ 180 kg	
LTECX1002	TEC-KA 20 BS	40 (P)	2500 x 1200 x 520 mm		3,50 kg	~ 160 kg	
LTECX1003	TEC-KA 30 BS	40 (P)	2500 x 1200 x 950 mm		5,00 kg	~ 220 kg	
LTECX1004	TEC-KA 40 BS	40 (P)	2500 x 1200 x 900 mm		5,00 kg	~ 220 kg	
LTECX1010	TEC-U 20 BS	5 (K)	2500 x 600 x 400 mm		6,00 kg	34 kg	
SAMMELVERPACKUNG TEC-VWD							
ARTIKEL-NUMMER	ARTIKEL-BEZEICHNUNG	STÜCK/PALETTE	PALETTENABMESSUNGEN – LÄNGE x BREITE x HÖHE	EINHEIT	GEWICHT/KARTON	GEWICHT/PALETTE	
LTECX5003	TEC-VWD-PS	40 Stück	1250 x 1200 x 520 mm	Stück	2,20 kg	103 kg	
LTECX5004	TEC-VWD-E	40 Stück	1250 x 1200 x 920 mm		6,00 kg	255 kg	
LTECX5002	TEC-VWD-P	40 Stück	1250 x 1200 x 920 mm		5,80 kg	247 kg	
LTECX5005	TEC-VWD-PV	40 Stück	1250 x 1200 x 920 mm		6,00 kg	255 kg	

LUX ELEMENTS®-TOP

siehe Seite 35/37

EINZELVERPACKUNG								
ARTIKEL	GEBINDE	VERPACKUNG	EINHEIT	INHALT				
Alle	Lose	Karton oder Palette	Stück	einzeln nach Wahl				
SAMMELVERPACKUNG								
ARTIKEL-NUMMER	ARTIKEL-BEZEICHNUNG	STÜCK/PALETTE STÜCK/KARTON	PALETTENABMESSUNGEN LÄNGE x BREITE x HÖHE	EINHEIT	GEWICHT/ EINHEIT	GEWICHT/ PALETTE/KARTON		
LTOPE1002	TOP-TRS 1685 S	20	1800 x 600 x 750 mm	Stück	3,50 kg	85 kg		
LTOPE1004	TOP-TRS 1785 S	20	1800 x 600 x 750 mm		4,15 kg	90 kg		
LTOPE1054	TOP-TRS 1860 S	20	2100 x 600 x 750 mm		4,60 kg	90 kg		
LTOPE1006	TOP-TRS 2100 S	20	2100 x 600 x 750 mm		5,20 kg	100 kg		
LTOPE1010	TOP-TRS 800 S	20	910 x 600 x 750 mm		1,70 kg	37 kg		
LTOPE1055	TOP-TRS 900 S	20	910 x 600 x 750 mm		1,95 kg	42 kg		
LTOPE1017	TOP-TRU 2100 S	6	2100 x 600 x 480 mm		5,25 kg	40 kg		
LTOPE1021	TOP-TRU 900 S	6	910 x 600 x 200 mm		2,20 kg	15 kg		
LTOPE1023	TOP-TRV 2100 S	6	2100 x 600 x 750 mm		5,40 kg	40 kg		
LTOPE1029	TOP-TRV 900 li S	6	1250 x 600 x 750 mm		1,95 kg	20 kg		
LTOPE1031	TOP-TRV 900 re S	6	1250 x 600 x 750 mm		1,95 kg	20 kg		
EINZELVERPACKUNG TOP-KIT								
ARTIKEL-NUMMER	ARTIKEL-BEZEICHNUNG	GEBINDE	VERPACKUNG		ABMESSUNGEN LÄNGE x BREITE x HÖHE	EINHEIT	GEWICHT/ EINHEIT	GEWICHT/ VERPACKUNG
LTOPE1053	TOP-KIT	1 Set	Beutel	485 x 275 x 160 mm	Set	0,8 kg	0,8 kg	

LUX ELEMENTS®-LAVADO

siehe Seite 41

EINZELVERPACKUNG							
ARTIKEL-NUMMER	ARTIKEL-BEZEICHNUNG	GEBINDE	VERPACKUNG	ABMESSUNGEN LÄNGE x BREITE x HÖHE	EINHEIT	GEWICHT/ EINHEIT	GEWICHT/ KARTON
LLAVE5001	LAVADO-FLOAT G	1 Set	Karton	1210 x 605 x 120 mm	Set	7,97 kg	9,74 kg
LLAVE5005	LAVADO-FLOAT L			1210 x 605 x 120 mm		10,00 kg	11,50 kg
ANDERE ARTIKEL AUF ANFRAGE / SAMMELVERPACKUNGSDATEN AUF ANFRAGE							

LUX ELEMENTS®-RELAX-NI

siehe Seite 45

EINZELVERPACKUNG							
ARTIKEL-NUMMER	ARTIKEL-BEZEICHNUNG	GEBINDE	VERPACKUNG	ABMESSUNGEN LÄNGE x BREITE x HÖHE	EINHEIT	GEWICHT/ EINHEIT	GEWICHT/ KARTON
LREL8201	RELAX-NI-M	1 Stück	Karton	415 x 415 x 102 mm	Stück	0,94 kg	2,50 kg
LREL8202	RELAX-NI-L			562 x 415 x 102 mm		1,35 kg	2,58 kg
LREL8203	RELAX-NI-XL			1075 x 415 x 102 mm		2,36 kg	3,50 kg
ANDERE ARTIKEL AUF ANFRAGE / SAMMELVERPACKUNGSDATEN AUF ANFRAGE							

LUX ELEMENTS®-RELAX-BA

siehe Seite 47/49/51/53/55

EINZELVERPACKUNG										
ARTIKEL-NUMMER	ARTIKEL-BEZEICHNUNG	GEBINDE	VERPACKUNG	ABMESSUNGEN LÄNGE x BREITE x HÖHE	EINHEIT	GEWICHT/ EINHEIT	GEWICHT/ KARTON			
LREL8500	RELAX-BA SOLO 800	1 Set	Karton	800 x 450 x 280 mm	Set	5,90 kg	6,90 kg			
LREL8501	RELAX-BA SOLO 900			900 x 450 x 280 mm		6,20 kg	7,40 kg			
LREL8502	RELAX-BA SOLO 1000			1000 x 450 x 280 mm		7,70 kg	9,10 kg			
LREL8503	RELAX-BA SHAPE 800			800 x 450 x 280 mm		5,90 kg	6,90 kg			
LREL8504	RELAX-BA SHAPE 900			900 x 450 x 280 mm		6,20 kg	7,40 kg			
LREL8505	RELAX-BA SHAPE 1000			1000 x 450 x 280 mm		7,70 kg	9,10 kg			
LREL8506	RELAX-BA SIZE 800			800 x 450 x 280 mm		5,90 kg	6,90 kg			
LREL8507	RELAX-BA SIZE 900			900 x 450 x 280 mm		6,20 kg	7,40 kg			
LREL8508	RELAX-BA SIZE 1000			1000 x 450 x 280 mm		7,70 kg	9,10 kg			
LREL8001	RELAX-BA-CO FLOAT S			615 x 105 x 305 mm		0,50 kg	0,68 kg			
LREL8002	RELAX-BA-CO FLOAT L			860 x 105 x 435 mm		1,00 kg	1,16 kg			
LREL8509	RELAX-BA FLOAT 800			800 x 450 x 100 mm		3,50 kg	4,50 kg			
LREL8510	RELAX-BA FLOAT 900			900 x 450 x 100 mm		3,85 kg	4,95 kg			
LREL8511	RELAX-BA FLOAT 1000			1000 x 450 x 100 mm		4,20 kg	5,40 kg			
LREL8550	RELAX-BA-L R 800			800 x 550 x 240 mm		4,80 kg	5,80 kg			
LREL8551	RELAX-BA-L R 900			900 x 550 x 240 mm		5,40 kg	6,60 kg			
LREL8552	RELAX-BA-L R 1000			1000 x 550 x 240 mm		6,00 kg	7,40 kg			
LREL8553	RELAX-BA-L E 800			800 x 550 x 240 mm		4,80 kg	5,80 kg			
LREL8554	RELAX-BA-L E 900			900 x 550 x 240 mm		5,40 kg	6,60 kg			
LREL8555	RELAX-BA-L E 1000			1000 x 550 x 240 mm		6,00 kg	7,40 kg			
LREL8512	RELAX-BA CUT-R 1200			1200 x 460 x 280 mm		8,30 kg	9,80 kg			
LREL8513	RELAX-BA CUT-E 1200			1200 x 460 x 280 mm		8,30 kg	9,80 kg			
LREL8556	RELAX-BA-L R 1200			1200 x 550 x 240 mm		7,20 kg	8,80 kg			
LREL8557	RELAX-BA-L E 1200			1200 x 550 x 240 mm		7,20 kg	8,80 kg			
SAMMELVERPACKUNGSDATEN AUF ANFRAGE										

LUX ELEMENTS®-RELAX-TW

siehe Seite 57

EINZELVERPACKUNG							
ARTIKEL-NUMMER	ARTIKEL-BEZEICHNUNG	GEBINDE	VERPACKUNG	ABMESSUNGEN LÄNGE x BREITE x HÖHE	EINHEIT	GEWICHT/ EINHEIT	GEWICHT/ KARTON
LREL9000	RELAX-TW 900	1 Stück	Karton	2520 x 920 x 120 mm	Stück	13,50 kg	15,50 kg
LREL9001	RELAX-TW 1200			2520 x 1220 x 120 mm		18,00 kg	20,00 kg
SAMMELVERPACKUNGSDATEN AUF ANFRAGE							

LUX ELEMENTS®-TUB-COMBI MQ SET 300

siehe Seite 67

EINZELVERPACKUNG							
ARTIKEL-NUMMER	ARTIKEL-BEZEICHNUNG	GEBINDE	VERPACKUNG	ABMESSUNGEN LÄNGE x BREITE x HÖHE	EINHEIT	GEWICHT/ EINHEIT	GEWICHT/ KARTON
LTUBE19003	TUB-COMBI MQ SET 300	1 Set	Karton	310 x 305 x 100 mm	Stück	1,15 kg	1,50 kg
SAMMELVERPACKUNGSDATEN AUF ANFRAGE							

LUX ELEMENTS®-TUB-MQ SET 300

siehe Seite 67

EINZELVERPACKUNG							
ARTIKEL-NUMMER	ARTIKEL-BEZEICHNUNG	GEBINDE	VERPACKUNG	ABMESSUNGEN LÄNGE x BREITE x HÖHE	EINHEIT	GEWICHT/ EINHEIT	GEWICHT/ KARTON
LTUBE1111	TUB-MQ-SET 300	1 Set	Karton	340 x 310 x 120 mm	Stück	0,55 kg	0,90 kg
SAMMELVERPACKUNGSDATEN AUF ANFRAGE							

LUX ELEMENTS®-TUB-LINE COMBI (V) RT / GK

siehe Seite 69/71

EINZELVERPACKUNG							
ARTIKEL-NUMMER	ARTIKEL-BEZEICHNUNG	GEBINDE	VERPACKUNG	ABMESSUNGEN LÄNGE x BREITE x HÖHE	EINHEIT	GEWICHT/ EINHEIT	GEWICHT/ KARTON
LTUBE9316	TUB-LINE COMBI RT 900 (650)	1 Stück	Karton	1255 x 218 x 121 mm	Stück	2,60 kg	3,40 kg
LTUBE9306	TUB-LINE COMBI RT 900 (750)			1255 x 218 x 121 mm		2,70 kg	3,50 kg
LTUBE9307	TUB-LINE COMBI GK R1 1200/900			1250 x 910 x 115 mm		9,70 kg	11,60 kg
LTUBE98301	TUB-LINE COMBI V RT 1000 (650)			1055 x 218 x 121 mm		4,60 kg	5,40 kg
LTUBE9305	TUB-LINE COMBI GK Q1 1000			1035 x 1015 x 115 mm		11,00 kg	14,50 kg
LTUBE9308	TUB-LINE COMBI RT 1200 (850)			1255 x 218 x 121 mm		3,30 kg	4,10 kg
LTUBE98302	TUB-LINE COMBI V RT 1200 (850)			1255 x 218 x 121 mm		5,30 kg	6,10 kg
LTUBE9309	TUB-LINE COMBI GK Q1 1200			1235 x 1215 x 115 mm		11,80 kg	15,05 kg
SAMMELVERPACKUNGSDATEN AUF ANFRAGE							

LUX ELEMENTS®-TUB-LINE (V) RT / GK

siehe Seite 73/75

EINZELVERPACKUNG							
ARTIKEL-NUMMER	ARTIKEL-BEZEICHNUNG	GEBINDE	VERPACKUNG	ABMESSUNGEN LÄNGE x BREITE x HÖHE	EINHEIT	GEWICHT/ EINHEIT	GEWICHT/ KARTON
LTUBE95008	TUB-LINE RT 900/200 (650)	1 Set	Karton	1255 x 218 x 121 mm	Set	2,70 kg	3,50 kg
LTUBE95001	TUB-LINE RT 900/200 (750)	1 Set		1255 x 218 x 121 mm	Set	2,70 kg	3,50 kg
LTUBE95002	TUB-LINE GK R1 1200/900	1 Stück		1250 x 910 x 60 mm	Stück	9,50 kg	11,40 kg
LTUBE11812	TUB-UR 1200/900	1 Stück		1250 x 910 x 60 mm	Stück	1,47 kg	2,99 kg
LTUBE98201	TUB-LINE V RT 1000/200 (650)	1 Set		1055 x 218 x 121 mm	Set	4,60 kg	5,40 kg
LTUBE95009	TUB-LINE GK Q1 1000	1 Stück		1035 x 1015 x 60 mm	Stück	10,50 kg	13,75 kg
LTUBE11112	TUB-UQ 1000	1 Stück		1045 x 1020 x 60 mm	Stück	1,36 kg	3,25 kg
LTUBE95003	TUB-LINE RT 1200/200 (850)	1 Set		1255 x 218 x 121 mm	Set	3,30 kg	4,10 kg
LTUBE98202	TUB-LINE V RT 1200/200 (850)	1 Set		1255 x 218 x 121 mm	Set	5,30 kg	6,10 kg
LTUBE95004	TUB-LINE GK Q1 1200	1 Stück		1235 x 1215 x 115 mm	Stück	11,50 kg	14,75 kg
LTUBE11113	TUB-UQ 1200	1 Stück		1235 x 1215 x 60 mm	Stück	1,96 kg	3,70 kg
LTUBE98205	TUB-LINE V RT 1800/200 (850)	1 Set		1855 x 218 x 121 mm	Set	8,50 kg	9,50 kg
LTUBE95010	TUB-LINE GK R1 1000/1800	1 Stück		1835 x 1015 x 60 mm	Stück	19,44 kg	24,75 kg
LTUBE98101	TUB-UBOL 1800/1000	1 Stück		1850 x 1010 x 60 mm	Stück	2,50 kg	5,50 kg

SAMMELVERPACKUNGSDATEN AUF ANFRAGE

LUX ELEMENTS®-TUB-COMBI-S

siehe Seite 81

EINZELVERPACKUNG							
ARTIKEL-NUMMER	ARTIKEL-BEZEICHNUNG	GEBINDE	VERPACKUNG	ABMESSUNGEN LÄNGE x BREITE x HÖHE	EINHEIT	GEWICHT/ EINHEIT	GEWICHT/ KARTON
LTUBE19302	TUB-COMBI S MQ 800	1 Stück	Karton	845 x 820 x 80 mm	Stück	3,95 kg	5,00 kg
LTUBE19300	TUB-COMBI-S MQ 900			945 x 920 x 100 mm		5,55 kg	7,10 kg
LTUBE19301	TUB-COMBI-S MQ 1000			1045 x 1020 x 100 mm		7,35 kg	9,50 kg
LTUBE19303	TUB-COMBI S MQ1100			1145 x 1120 x 80 mm		7,50 kg	9,40 kg
LTUBE19304	TUB-COMBI S MQ 1200			1245 x 1220 x 80 mm		8,95 kg	10,90 kg
LTUBE19305	TUB-COMBI S ER 900/800			950 x 810 x 80 mm		4,45 kg	5,50 kg
LTUBE19306	TUB-COMBI S ER 1000/800			1050 x 810 x 80 mm		5,00 kg	6,10 kg
LTUBE19307	TUB-COMBI S ER 1100/800			1150 x 810 x 80 mm		5,45 kg	6,60 kg
LTUBE19308	TUB-COMBI S ER 1200/800			1250 x 810 x 80 mm		6,00 kg	7,30 kg
LTUBE19309	TUB-COMBI S ER 1000/900			1050 x 910 x 80 mm		5,60 kg	6,70 kg
LTUBE19310	TUB-COMBI S ER 1100/900			1150 x 910 x 80 mm		6,20 kg	7,40 kg
LTUBE19311	TUB-COMBI S ER 1200/900			1250 x 910 x 80 mm		6,70 kg	8,20 kg
LTUBE19312	TUB-COMBI S ER 1300/900			1350 x 910 x 80 mm		7,25 kg	8,50 kg
LTUBE19313	TUB-COMBI S ER 1400/900			1450 x 910 x 80 mm		7,80 kg	9,30 kg
LTUBE19314	TUB-COMBI S ER 1500/900			1550 x 910 x 80 mm		8,40 kg	10,00 kg
LTUBE19315	TUB-COMBI S ER 1600/900			1650 x 910 x 80 mm		8,95 kg	10,60 kg
LTUBE19316	TUB-COMBI S ER 1100/1000			1150 x 1010 x 80mm		6,80 kg	8,70 kg
LTUBE19317	TUB-COMBI S ER 1200/1000			1250 x 1010 x 80 mm		7,45 kg	9,00 kg
LTUBE19318	TUB-COMBI S ER 1300/1000			1350 x 1010 x 80 mm		8,00 kg	9,60 kg
LTUBE19319	TUB-COMBI S ER 1400/1000			1450 x 1010 x 80 mm		8,70 kg	10,40 kg
LTUBE19320	TUB-COMBI S ER 1500/1000			1550 x 1010 x 80 mm		9,30 kg	11,10 kg
LTUBE19321	TUB-COMBI S ER 1600/1000	1650 x 1010 x 80 mm	9,90 kg	11,80 kg			

SAMMELVERPACKUNGSDATEN AUF ANFRAGE

LUX ELEMENTS®-TUB-COMBI-S BOL

siehe Seite 83

EINZELVERPACKUNG							
ARTIKEL-NUMMER	ARTIKEL-BEZEICHNUNG	GEBINDE	VERPACKUNG	ABMESSUNGEN LÄNGE x BREITE x HÖHE	EINHEIT	GEWICHT/ EINHEIT	GEWICHT/ KARTON
LTUBE19322	TUB-COMBI-S BOL 1800/800	1 Stück	Karton	1850 x 810 x 80 mm	Stück	8,95 kg	11,00 kg
LTUBE19323	TUB-COMBI-S BOL 1800/900			1850 x 910 x 80 mm		10,00 kg	12,10 kg
LTUBE19324	TUB-COMBI-S BOL 1800/1000			1850 x 1010 x 80 mm		11,20 kg	13,40 kg
SAMMELVERPACKUNGSDATEN AUF ANFRAGE							

LUX ELEMENTS®-TUB-PUMP

siehe Seite 85

EINZELVERPACKUNG										
ARTIKEL-NUMMER	ARTIKEL-BEZEICHNUNG	GEBINDE	VERPACKUNG	ABMESSUNGEN LÄNGE x BREITE x HÖHE	EINHEIT	GEWICHT/ EINHEIT	GEWICHT/ KARTON			
LTUBE19209	TUB-PUMP S MQ 800	1 Set	Karton	845 x 820 x 125 mm	Set	6,80 kg	8,20 kg			
LTUBE19205	TUB-PUMP-S MQ 900			945 x 920 x 125 mm		8,60 kg	10,40 kg			
LTUBE19210	TUB-PUMP S MQ 1000			1045 x 1020 x 125 mm		10,60 kg	12,80 kg			
LTUBE19211	TUB-PUMP S MQ1100			1145 x 1120 x 125 mm		12,85 kg	15,50 kg			
LTUBE19206	TUB-PUMP-S MQ 1200			1245 x 1220 x 125 mm		15,30 kg	18,50 kg			
LTUBE19212	TUB-PUMP S MR 900/800			950 x 810 x 125 mm		7,65 kg	9,25 kg			
LTUBE19213	TUB-PUMP S MR 1000/800			1050 x 810 x 125 mm		8,50 kg	10,25 kg			
LTUBE19214	TUB-PUMP S MR 1100/800			1150 x 810 x 125 mm		9,35 kg	11,30 kg			
LTUBE19215	TUB-PUMP S MR 1200/800			1250 x 810 x 125 mm		10,20 kg	12,30 kg			
LTUBE19216	TUB-PUMP S MR 1000/900			1050 x 910 x 125 mm		9,60 kg	11,55 kg			
LTUBE19217	TUB-PUMP S MR 1100/900			1150 x 910 x 125 mm		10,50 kg	12,70 kg			
LTUBE19207	TUB-PUMP-S MR 1200/900			1250 x 910 x 125 mm		11,50 kg	13,85 kg			
LTUBE19218	TUB-PUMP S MR 1300/900			1350 x 910 x 125 mm		12,40 kg	15,00 kg			
LTUBE19208	TUB-PUMP-S MR 1400/900			1450 x 910 x 125 mm		13,40 kg	16,15 kg			
LTUBE19219	TUB-PUMP S MR 1500/900			1550 x 910 x 125 mm		14,30 kg	17,30 kg			
LTUBE19220	TUB-PUMP S MR 1600/900			1650 x 910 x 125 mm		15,30 kg	18,45kg			
LTUBE19221	TUB-PUMP S MR 1100/1000			1150 x 1010 x 125 mm		11,70 kg	14,10 kg			
LTUBE19222	TUB-PUMP S MR 1200/1000			1250 x 1010 x 125 mm		12,75 kg	15,40 kg			
LTUBE19223	TUB-PUMP S MR 1300/1000			1350 x 1010 x 125 mm		13,80 kg	16,70 kg			
LTUBE19224	TUB-PUMP M ER 1400/1000			1450 x 1010 x 125 mm		14,90 kg	17,95 kg			
LTUBE19225	TUB-PUMP S MR 1500/1000			1550 x 1010 x 125 mm		15,95 kg	19,25 kg			
LTUBE19226	TUB-PUMP S MR 1600/1000			1650 x 1010 x 125 mm		17,00 kg	20,50 kg			
SAMMELVERPACKUNGSDATEN AUF ANFRAGE										

LUX ELEMENTS®-TUB-LINE COMBI

siehe Seite 87

EINZELVERPACKUNG							
ARTIKEL-NUMMER	ARTIKEL-BEZEICHNUNG	GEBINDE	VERPACKUNG	ABMESSUNGEN LÄNGE x BREITE x HÖHE	EINHEIT	GEWICHT/ EINHEIT	GEWICHT/ KARTON
LTUBE9324	TUB-LINE COMBI Q1 800	1 Set	Karton	845 x 820 x 100 mm	Set	6,10 kg	6,90 kg
LTUBE9322	TUB-LINE COMBI Q1 900			945 x 920 x 100 mm		7,70 kg	8,70 kg
LTUBE9325	TUB-LINE COMBI Q1 1000			1045 x 1020 x 100 mm		9,50kg	10,75 kg
LTUBE9326	TUB-LINE COMBI Q1 1100			1145 x 1120 x 100 mm		11,50 kg	13,00 kg
LTUBE9327	TUB-LINE COMBI Q1 1200			1245 x 1220 x 100 mm		13,70 kg	15,45 kg
LTUBE9328	TUB-LINE COMBI R1 900/800			950 x 810 x 100 mm		6,90 kg	7,75 kg
LTUBE9329	TUB-LINE COMBI R1 1000/800			1050 x 810 x 100 mm		7,60 kg	8,60 kg
LTUBE9334	TUB-LINE COMBI R1 1100/800			1150 x 810 x 100 mm		8,40 kg	9,45 kg
LTUBE9335	TUB-LINE COMBI R1 1200/800			1250 x 810 x 100 mm		9,15 kg	10,30 kg
LTUBE9336	TUB-LINE COMBI R1 1000/900			1050 x 910 x 100 mm		8,60 kg	9,65 kg
LTUBE9337	TUB-LINE COMBI R1 1100/900			1150 x 910 x 100 mm		9,45 kg	10,65 kg
LTUBE9323	TUB-LINE COMBI R1 1200/900			1250 x 910 x 100 mm		10,30 kg	11,60 kg
LTUBE9338	TUB-LINE COMBI R1 1100/1000			1150 x 1010 x 100mm		10,50 kg	11,80 kg
LTUBE9339	TUB-LINE COMBI R1 1200/1000			1250 x 1010 x 100 mm		11,45 kg	12,90 kg

SAMMELVERPACKUNGSDATEN AUF ANFRAGE

LUX ELEMENTS®-TUB-EQ

siehe Seite 93

EINZELVERPACKUNG							
ARTIKEL-NUMMER	ARTIKEL-BEZEICHNUNG	GEBINDE	VERPACKUNG	ABMESSUNGEN LÄNGE x BREITE x HÖHE	EINHEIT	GEWICHT/ EINHEIT	GEWICHT/ KARTON
LTUBE10000	TUB-EQ 800	1 Stück	Karton	845 x 820 x 60 mm	Stück	5,00 kg	6,00 kg
LTUBE10001	TUB-EQ 900			945 x 920 x 60 mm		5,50 kg	6,48 kg
LTUBE10002	TUB-EQ 1000			1045 x 1020 x 60 mm		6,79 kg	8,69 kg
LTUBE10009	TUB-EQ 1100			1145 x 1120 x 60 mm		8,25 kg	9,30 kg
LTUBE10003	TUB-EQ 1200			1235 x 1215 x 60 mm		9,78 kg	11,52 kg
LTUBE10004	TUB-EQ 1500			1535 x 1515 x 60 mm		15,28 kg	18,93 kg

SAMMELVERPACKUNGSDATEN AUF ANFRAGE

LUX ELEMENTS®-TUB-MQ

siehe Seite 93

EINZELVERPACKUNG							
ARTIKEL-NUMMER	ARTIKEL-BEZEICHNUNG	GEBINDE	VERPACKUNG	ABMESSUNGEN LÄNGE x BREITE x HÖHE	EINHEIT	GEWICHT/ EINHEIT	GEWICHT/ KARTON
LTUBE10100	TUB-MQ 800	1 Stück	Karton	845 x 820 x 60 mm	Stück	5,00 kg	6,00 kg
LTUBE10101	TUB-MQ 900			945 x 920 x 60 mm		5,50 kg	6,48 kg
LTUBE10102	TUB-MQ 1000			1045 x 1020 x 60 mm		6,79 kg	8,69 kg
LTUBE10109	TUB-MQ 1100			1145 x 1120 x 60 mm		8,25 kg	9,30 kg
LTUBE10103	TUB-MQ 1200			1235 x 1215 x 60 mm		9,78 kg	11,52 kg
LTUBE10104	TUB-MQ 1500			1535 x 1515 x 60 mm		15,28 kg	18,93 kg

SAMMELVERPACKUNGSDATEN AUF ANFRAGE

LUX ELEMENTS®-TUB-ER

siehe Seite 94

EINZELVERPACKUNG							
ARTIKEL-NUMMER	ARTIKEL-BEZEICHNUNG	GEBINDE	VERPACKUNG	ABMESSUNGEN LÄNGE x BREITE x HÖHE	EINHEIT	GEWICHT/ EINHEIT	GEWICHT/ KARTON
LTUBE10616	TUB-ER 900/800	1 Stück	Karton	950 x 810 x 60 mm	Stück	4,90 kg	5,55 kg
LTUBE10614	TUB-ER 1000/800			1050 x 810 x 60 mm		5,45 kg	6,15 kg
LTUBE10617	TUB-ER 1100/800			1150 x 810 x 60 mm		6,00 kg	6,75 kg
LTUBE10618	TUB-ER 1200/800			1250 x 810 x 60 mm		6,50 kg	7,40 kg
LTUBE10619	TUB-ER 1000/900			1050 x 910 x 60 mm		6,10 kg	6,90 kg
LTUBE10620	TUB-ER 1100/900			1150 x 910 x 60 mm		6,70 kg	7,60 kg
LTUBE10601	TUB-ER 1200/900			1250 x 910 x 60 mm		7,35 kg	8,30 kg
LTUBE10615	TUB-ER 1300/900			1350 x 910 x 60 mm		7,95 kg	9,00 kg
LTUBE10603	TUB-ER 1400/900			1450 x 910 x 60 mm		8,55 kg	9,70 kg
LTUBE10604	TUB-ER 1500/900			1550 x 910 x 60 mm		9,15 kg	10,40 kg
LTUBE10605	TUB-ER 1600/900			1650 x 910 x 60 mm		9,80 kg	11,10 kg
LTUBE10621	TUB-ER 1100/1000			1150 x 1010 x 60 mm		7,45 kg	8,45 kg
LTUBE10602	TUB-ER 1200/1000			1250 x 1010 x 60 mm		8,15 kg	9,25 kg
LTUBE10622	TUB-ER 1300/1000			1350 x 1010 x 60 mm		8,85 kg	10,00 kg
LTUBE10623	TUB-ER 1400/1000			1450 x 1010 x 60 mm		9,50 kg	10,80 kg
LTUBE10624	TUB-ER 1500/1000			1550 x 1010 x 60 mm		10,20 kg	11,55 kg
LTUBE10625	TUB-ER 1600/1000			1650 x 1010 x 60 mm		10,85 kg	12,30 kg

SAMMELVERPACKUNGSDATEN AUF ANFRAGE

LUX ELEMENTS®-TUB-MR

siehe Seite 95

EINZELVERPACKUNG							
ARTIKEL-NUMMER	ARTIKEL-BEZEICHNUNG	GEBINDE	VERPACKUNG	ABMESSUNGEN LÄNGE x BREITE x HÖHE	EINHEIT	GEWICHT/ EINHEIT	GEWICHT/ KARTON
LTUBE10719	TUB-MR 900/800	1 Stück	Karton	950 x 810 x 60 mm	Stück	4,90 kg	5,55 kg
LTUBE10701	TUB-MR 1000/800			1050 x 810 x 60 mm		5,45 kg	6,15 kg
LTUBE10720	TUB-MR 1100/800			1150 x 810 x 60 mm		6,00 kg	6,75 kg
LTUBE10718	TUB-MR 1200/800			1250 x 810 x 60 mm		6,50 kg	7,40 kg
LTUBE10721	TUB-MR 1000/900			1050 x 910 x 60 mm		6,10 kg	6,90 kg
LTUBE10722	TUB-MR 1100/900			1150 x 910 x 60 mm		6,70 kg	7,60 kg
LTUBE10702	TUB-MR 1200/900			1250 x 910 x 60 mm		7,35 kg	8,30 kg
LTUBE10717	TUB-MR 1300/900			1350 x 910 x 60 mm		7,95 kg	9,00 kg
LTUBE10704	TUB-MR 1400/900			1450 x 910 x 60 mm		8,55 kg	10,70 kg
LTUBE10705	TUB-MR 1500/900			1550 x 910 x 60 mm		9,15 kg	10,40 kg
LTUBE10706	TUB-MR 1600/900			1650 x 910 x 60 mm		9,80 kg	11,10 kg
LTUBE10723	TUB-MR 1100/1000			1150 x 1010 x 60 mm		7,45 kg	8,45 kg
LTUBE10703	TUB-MR 1200/1000			1250 x 1010 x 60 mm		8,15 kg	9,25 kg
LTUBE10724	TUB-MR 1300/1000			1350 x 1010 x 60 mm		8,85 kg	10,00 kg
LTUBE10725	TUB-MR 1400/1000			1450 x 1010 x 60 mm		9,50 kg	10,80 kg
LTUBE10726	TUB-MR 1500/1000			1550 x 1010 x 60 mm		10,20 kg	11,55 kg
LTUBE10727	TUB-MR 1600/1000			1650 x 1010 x 60 mm		10,85 kg	12,30 kg

SAMMELVERPACKUNGSDATEN AUF ANFRAGE

LUX ELEMENTS®-TUB-BOL

siehe Seite 97

EINZELVERPACKUNG							
ARTIKEL-NUMMER	ARTIKEL-BEZEICHNUNG	GEBINDE	VERPACKUNG	ABMESSUNGEN LÄNGE x BREITE x HÖHE	EINHEIT	GEWICHT/ EINHEIT	GEWICHT/ KARTON
LTUBE18026	TUB-BOL 1800/800	1 Stück	Karton	1850 x 810 x 60 mm	Stück	9,80 kg	11,10 kg
LTUBE18018	TUB-BOL 1800/900			1850 x 910 x 60 mm		11,00 kg	12,45 kg
LTUBE18027	TUB-BOL 1800/1000			1850 x 1010 x 60 mm		12,20 kg	13,85 kg
SAMMELVERPACKUNGSDATEN AUF ANFRAGE							

LUX ELEMENTS®-TUB-FINISH

siehe Seite 99

EINZELVERPACKUNG							
ARTIKEL-NUMMER	ARTIKEL-BEZEICHNUNG	GEBINDE	VERPACKUNG	ABMESSUNGEN LÄNGE x BREITE x HÖHE	EINHEIT	GEWICHT/ EINHEIT	GEWICHT/ KARTON
LTUBE10101.FW	TUB-FW MQ 900	1 Stück	Karton	945 x 920 x 100 mm	Stück	16,00 kg	18,00 kg
LTUBE10601.FW	TUB-FW ER 1200/900			1250 x 920 x 100 mm		22,80 kg	24,80 kg
LTUBE10605.FW	TUB-FW ER 1600/900			1650 x 920 x 100 mm		29,30 kg	31,30 kg
SAMMELVERPACKUNGSDATEN AUF ANFRAGE							

LUX ELEMENTS®-TUB-LINE Q4/Q1

siehe Seite 101

EINZELVERPACKUNG							
ARTIKEL-NUMMER	ARTIKEL-BEZEICHNUNG	GEBINDE	VERPACKUNG	ABMESSUNGEN LÄNGE x BREITE x HÖHE	EINHEIT	GEWICHT/ EINHEIT	GEWICHT/ KARTON
LTUBE94033	TUB-LINE Q4 800	1 Stück	Karton	845 x 820 x 60 mm	Stück	5,30 kg	6,10 kg
LTUBE94001	TUB-LINE Q4 900			945 x 920 x 60 mm		6,72 kg	7,70 kg
LTUBE94017	TUB-LINE Q4 1000			1045 x 1020 x 60 mm		8,3 kg	9,51 kg
LTUBE94037	TUB-LINE Q4 1100			1145 x 1120 x 60 mm		10,00 kg	11,50 kg
LTUBE94019	TUB-LINE Q4 1200			1235 x 1215 x 60 mm		11,11 kg	12,85 kg
LTUBE94034	TUB-LINE Q1 800			845 x 820 x 60 mm		5,30 kg	6,10 kg
LTUBE94002	TUB-LINE Q1 900			945 x 920 x 60 mm		6,72 kg	7,70 kg
LTUBE94018	TUB-LINE Q1 1000			1045 x 1020 x 60 mm		8,3 kg	9,51 kg
LTUBE94038	TUB-LINE Q1 1100			1145 x 1120 x 60 mm		10,00 kg	11,50 kg
LTUBE94020	TUB-LINE Q1 1200			1235 x 1215 x 60 mm		11,11 kg	12,85 kg
SAMMELVERPACKUNGSDATEN AUF ANFRAGE							

LUX ELEMENTS®-TUB-LINE R4

siehe Seite 102

EINZELVERPACKUNG							
ARTIKEL-NUMMER	ARTIKEL-BEZEICHNUNG	GEBINDE	VERPACKUNG	ABMESSUNGEN LÄNGE x BREITE x HÖHE	EINHEIT	GEWICHT/ EINHEIT	GEWICHT/ KARTON
LTUBE94039	TUB-LINE R4 900/800	1 Stück	Karton	950 x 810 x 60 mm	Stück	6,00 kg	6,85 kg
LTUBE94041	TUB-LINE R4 1000/800			1050 x 810 x 60 mm		6,65 kg	7,60 kg
LTUBE94043	TUB-LINE R4 1100/800			1150 x 810 x 60 mm		7,30 kg	8,35 kg
LTUBE94045	TUB-LINE R4 1200/800			1250 x 810 x 60 mm		8,00 kg	9,10 kg
LTUBE94047	TUB-LINE R4 1000/900			1050 x 910 x 60 mm		7,45 kg	8,55 kg
LTUBE94049	TUB-LINE R4 1100/900			1150 x 910 x 60 mm		8,20 kg	9,40 kg
LTUBE94003	TUB-LINE R4 1200/900			1250 x 910 x 60 mm		9,00 kg	10,25 kg
LTUBE94051	TUB-LINE R4 1300/900			1350 x 910 x 60 mm		9,70 kg	11,10 kg
LTUBE94005	TUB-LINE R4 1400/900			1450 x 910 x 60 mm		10,45 kg	12,00 kg
LTUBE94053	TUB-LINE R4 1500/900			1550 x 910 x 60 mm		11,20 kg	12,85 kg
LTUBE94007	TUB-LINE R4 1600/900			1650 x 910 x 60 mm		11,95 kg	13,70 kg
LTUBE94055	TUB-LINE R4 1100/1000			1150 x 1010 x 60 mm		9,15 kg	10,45 kg
LTUBE94021	TUB-LINE R4 1200/1000			1250 x 1010 x 60 mm		9,95 kg	11,40 kg
LTUBE94057	TUB-LINE R4 1300/1000			1350 x 1010 x 60 mm		10,80 kg	12,35 kg
LTUBE94059	TUB-LINE R4 1400/1000			1450 x 1010 x 60 mm		11,60 kg	13,30 kg
LTUBE94061	TUB-LINE R4 1500/1000			1550 x 1010 x 60 mm		12,45 kg	14,25 kg
LTUBE94063	TUB-LINE R4 1600/1000			1650 x 1010 x 60 mm		13,30 kg	15,20 kg
SAMMELVERPACKUNGSDATEN AUF ANFRAGE							

LUX ELEMENTS®-TUB-LINE R1

siehe Seite 104

EINZELVERPACKUNG							
ARTIKEL-NUMMER	ARTIKEL-BEZEICHNUNG	GEBINDE	VERPACKUNG	ABMESSUNGEN LÄNGE x BREITE x HÖHE	EINHEIT	GEWICHT/ EINHEIT	GEWICHT/ KARTON
LTUBE94040	TUB-LINE R1 900/800	1 Stück	Karton	950 x 810 x 60 mm	Stück	6,00 kg	6,85 kg
LTUBE94042	TUB-LINE R1 1000/800			1050 x 810 x 60 mm		6,65 kg	7,60 kg
LTUBE94044	TUB-LINE R1 1100/800			1150 x 810 x 60 mm		7,30 kg	8,35 kg
LTUBE94046	TUB-LINE R1 1200/800			1250 x 810 x 60 mm		8,00 kg	9,10 kg
LTUBE94048	TUB-LINE R1 1000/900			1050 x 910 x 60 mm		7,45 kg	8,55 kg
LTUBE94050	TUB-LINE R1 1100/900			1150 x 910 x 60 mm		8,20 kg	9,40 kg
LTUBE94004	TUB-LINE R1 1200/900			1250 x 910 x 60 mm		9,00 kg	10,25 kg
LTUBE94052	TUB-LINE R1 1300/900			1350 x 910 x 60 mm		9,70 kg	11,10 kg
LTUBE94006	TUB-LINE R1 1400/900			1450 x 910 x 60 mm		10,45 kg	12,00 kg
LTUBE94054	TUB-LINE R1 1500/900			1550 x 910 x 60 mm		11,20 kg	12,85 kg
LTUBE94008	TUB-LINE R1 1600/900			1650 x 910 x 60 mm		11,95 kg	13,70 kg
LTUBE94056	TUB-LINE R1 1100/1000			1150 x 1010 x 60 mm		9,15 kg	10,45 kg
LTUBE94022	TUB-LINE R1 1200/1000			1250 x 1010 x 60 mm		9,95 kg	11,40 kg
LTUBE94058	TUB-LINE R1 1300/1000			1350 x 1010 x 60 mm		10,80 kg	12,35 kg
LTUBE94060	TUB-LINE R1 1400/1000			1450 x 1010 x 60 mm		11,60 kg	13,30 kg
LTUBE94062	TUB-LINE R1 1500/1000			1550 x 1010 x 60 mm		12,45 kg	14,25 kg
LTUBE94064	TUB-LINE R1 1600/1000			1650 x 1010 x 60 mm		13,30 kg	15,20 kg
SAMMELVERPACKUNGSDATEN AUF ANFRAGE							

LUX ELEMENTS®-TUB-LINE BOL

siehe Seite 107

EINZELVERPACKUNG							
ARTIKEL-NUMMER	ARTIKEL-BEZEICHNUNG	GEBINDE	VERPACKUNG	ABMESSUNGEN LÄNGE x BREITE x HÖHE	EINHEIT	GEWICHT/ EINHEIT	GEWICHT/ KARTON
LTUBE97003	TUB-LINE BOL 1800/800	1 Stück	Karton	1850 x 810 x 60 mm	Stück	11,95 kg	13,70 kg
LTUBE97001	TUB-LINE BOL 1800/900			1850 x 910 x 60 mm		13,45 kg	15,40 kg
LTUBE97005	TUB-LINE BOL 1800/1000			1850 x 1010 x 60 mm		14,95 kg	17,10 kg
SAMMELVERPACKUNGSDATEN AUF ANFRAGE							

LUX ELEMENTS®-TUB-LINE V

siehe Seite 109

EINZELVERPACKUNG										
ARTIKEL-NUMMER	ARTIKEL-BEZEICHNUNG	GEBINDE	VERPACKUNG	ABMESSUNGEN LÄNGE x BREITE x HÖHE	EINHEIT	GEWICHT/ EINHEIT	GEWICHT/ KARTON			
LTUBE98010	TUB-LINE V Q1 800	1 Stück	Karton	850 x 810 x 60 mm	Stück	5,30 kg	6,10 kg			
LTUBE98011	TUB-LINE V Q1 900			950 x 910 x 60 mm		6,70 kg	7,70 kg			
LTUBE98012	TUB-LINE V Q1 1000			1050 x 1010 x 60 mm		8,30 kg	9,50 kg			
LTUBE98013	TUB-LINE V Q1 1100			1150 x 1110 x 60 mm		10,00 kg	11,50 kg			
LTUBE98014	TUB-LINE V Q1 1200			1250 x 1210 x 60 mm		11,95 kg	13,70 kg			
LTUBE98015	TUB-LINE V R1 900/800			950 x 810 x 60 mm		6,00 kg	6,85 kg			
LTUBE98016	TUB-LINE V R1 1000/800			1050 x 810 x 60 mm		6,65 kg	7,60 kg			
LTUBE98017	TUB-LINE V R1 1100/800			1150 x 810 x 60 mm		7,30 kg	8,35 kg			
LTUBE98018	TUB-LINE V R1 1200/800			1250 x 810 x 60 mm		8,00 kg	9,10 kg			
LTUBE98019	TUB-LINE V R1 1000/900			1050 x 910 x 60 mm		7,50 kg	8,55 kg			
LTUBE98020	TUB-LINE V R1 1100/900			1150 x 910 x 60 mm		8,20 kg	9,40 kg			
LTUBE98021	TUB-LINE V R1 1200/900			1250 x 910 x 60 mm		8,95 kg	10,25 kg			
LTUBE98022	TUB-LINE V R1 1300/900			1350 x 910 x 60 mm		9,70 kg	11,10 kg			
LTUBE98023	TUB-LINE V R1 1400/900			1450 x 910 x 60 mm		10,45 kg	11,95 kg			
LTUBE98024	TUB-LINE V R1 1500/900			1550 x 910 x 60 mm		11,20 kg	12,85 kg			
LTUBE98025	TUB-LINE V R1 1600/900			1650 x 910 x 60 mm		11,95 kg	13,70 kg			
LTUBE98026	TUB-LINE V R1 1100/1000			1150 x 1010 x 60 mm		9,15 kg	10,45 kg			
LTUBE98027	TUB-LINE V R1 1200/1000			1250 x 1010 x 60 mm		9,95 kg	11,40 kg			
LTUBE98028	TUB-LINE V R1 1300/1000			1350 x 1010 x 60 mm		10,80 kg	12,35 kg			
LTUBE98029	TUB-LINE V R1 1400/1000			1450 x 1010 x 60 mm		11,60 kg	13,30 kg			
LTUBE98030	TUB-LINE V R1 1500/1000			1550 x 1010 x 60 mm		12,45 kg	14,25 kg			
LTUBE98031	TUB-LINE V R1 1600/1000			1650 x 1010 x 60 mm		13,30 kg	15,20 kg			
SAMMELVERPACKUNGSDATEN AUF ANFRAGE										

LUX ELEMENTS®-TUB-LINE BOL V

siehe Seite 111

EINZELVERPACKUNG							
ARTIKEL-NUMMER	ARTIKEL-BEZEICHNUNG	GEBINDE	VERPACKUNG	ABMESSUNGEN LÄNGE x BREITE x HÖHE	EINHEIT	GEWICHT/ EINHEIT	GEWICHT/ KARTON
LTUBE98003	TUB-LINE BOL V R1 1800/800	1 Stück	Karton	1850 x 810 x 60 mm	Stück	11,95 kg	13,70 kg
LTUBE98004	TUB-LINE BOL V R1 1800/900			1850 x 910 x 60 mm		13,45 kg	15,40 kg
LTUBE98001	TUB-LINE BOL V R1 1800/1000			1850 x 1010 x 60 mm		14,95 kg	17,10 kg
LTUBE98002	TUB-LINE BOL V R1 1800/1200			1850 x 1210 x 60 mm		17,95 kg	20,50 kg
SAMMELVERPACKUNGSDATEN AUF ANFRAGE							

LUX ELEMENTS®-TUB-LINE FINISH

siehe Seite 113

EINZELVERPACKUNG							
ARTIKEL-NUMMER	ARTIKEL-BEZEICHNUNG	GEBINDE	VERPACKUNG	ABMESSUNGEN LÄNGE x BREITE x HÖHE	EINHEIT	GEWICHT/ EINHEIT	GEWICHT/ KARTON
LTUBE94001.FW	TUB-LINE FW Q4 900	1 Stück	Karton	945 x 920 x 100 mm	Stück	16,00 kg	18,00 kg
LTUBE94003.FW	TUB-LINE FW R4 1200/900			1250 x 920 x 100 mm		22,80 kg	24,80 kg
LTUBE94007.FW	TUB-LINE FW R4 1600/900			1650 x 920 x 100 mm		29,30 kg	31,30 kg
SAMMELVERPACKUNGSDATEN AUF ANFRAGE							

LUX ELEMENTS®-TUB-U

siehe Seite 114/115

EINZELVERPACKUNG										
ARTIKEL-NUMMER	ARTIKEL-BEZEICHNUNG	GEBINDE	VERPACKUNG	ABMESSUNGEN LÄNGE x BREITE x HÖHE	EINHEIT	GEWICHT/ EINHEIT	GEWICHT/ KARTON			
LTUBE11110	TUB-UQ 800	1 Stück	Karton	845 x 820 x 60 mm	Stück	1,00 kg	2,00 kg			
LTUBE11111	TUB-UQ 900			945 x 920 x 60 mm		1,10 kg	2,08 kg			
LTUBE11112	TUB-UQ 1000			1045 x 1020 x 60 mm		1,36 kg	3,25 kg			
LTUBE11115	TUB-UQ 1100			1145 x 1120 x 60 mm		1,63 kg	2,84 kg			
LTUBE11113	TUB-UQ 1200			1235 x 1215 x 60 mm		1,96 kg	3,70 kg			
LTUBE11114	TUB-UQ 1500			1535 x 1515 x 60 mm		3,06 kg	6,71 kg			
LTUBE11828	TUB-UR 900/800			950 x 810 x 60 mm		0,97 kg	1,69 kg			
LTUBE11811	TUB-UR 1000/800			1050 x 810 x 60 mm		1,09 kg	2,39 kg			
LTUBE11819	TUB-UR 1100/800			1150 x 810 x 60 mm		1,19 kg	2,07 kg			
LTUBE11820	TUB-UR 1200/800			1250 x 810 x 60 mm		1,30 kg	2,26 kg			
LTUBE11821	TUB-UR 1000/900			1050 x 810 x 60 mm		1,22 kg	2,12 kg			
LTUBE11822	TUB-UR 1100/900			1150 x 910 x 60 mm		1,34 kg	2,33 kg			
LTUBE11812	TUB-UR 1200/900			1250 x 910 x 60 mm		1,47 kg	2,99 kg			
LTUBE11814	TUB-UR 1300/900			1350 x 910 x 60 mm		1,58 kg	2,75 kg			
LTUBE11815	TUB-UR 1400/900			1450 x 910 x 60 mm		1,71 kg	3,86 kg			
LTUBE11816	TUB-UR 1500/900			1550 x 910 x 60 mm		1,84 kg	4,97 kg			
LTUBE11817	TUB-UR 1600/900			1650 x 910 x 60 mm		1,96 kg	4,49 kg			
LTUBE11823	TUB-UR 1100/1000			1150 x 1010 x 60 mm		1,49 kg	2,59 kg			
LTUBE11813	TUB-UR 1200/1000			1250 x 1010 x 60 mm		1,63 kg	3,79 kg			
LTUBE11824	TUB-UR 1300/1000			1350 x 1010 x 60 mm		1,76 kg	3,06 kg			
LTUBE11825	TUB-UR 1400/1000			1450 x 1010 x 60 mm		1,89 kg	3,29 kg			
LTUBE11826	TUB-UR 1500/1000			1550 x 1010 x 60 mm		2,03 kg	3,53 kg			
LTUBE11827	TUB-UR 1600/1000			1650 x 1010 x 60 mm		2,16 kg	3,76 kg			
LTUBE18028	TUB-UBOL 1800/800			1850 x 810 x 60 mm		1,94 kg	3,38 kg			
LTUBE18019	TUB-UBOL 1800/900			1850 x 910 x 60 mm		2,20 kg	5,15 kg			
LTUBE98101	TUB-UBOL 1800/1000			1850 x 1010 x 60 mm		2,50 kg	5,50 kg			
LTUBE98102	TUB-UBOL 1800/1200			1850 x 1210 x 60 mm		3,00 kg	6,00 kg			
SAMMELVERPACKUNGSDATEN AUF ANFRAGE										

LUX ELEMENTS®-TUB-HEQ/-HMQ

siehe Seite 121

EINZELVERPACKUNG							
ARTIKEL-NUMMER	ARTIKEL-BEZEICHNUNG	GEBINDE	VERPACKUNG	ABMESSUNGEN LÄNGE x BREITE x HÖHE	EINHEIT	GEWICHT/ EINHEIT	GEWICHT/ KARTON
LTUBE17004	TUB-HEQ 800	1 Stück	Karton	845 x 820 x 60 mm	Stück	4,70 kg	5,45 kg
LTUBE17001	TUB-HEQ 900			945 x 915 x 60 mm		6,15 kg	7,15 kg
LTUBE17003	TUB-HEQ 1000			1045 x 1020 x 60 mm		7,30 kg	8,50 kg
LTUBE17005	TUB-HEQ 1100			1145 x 1120 x 60 mm		8,85 kg	10,30 kg
LTUBE17002	TUB-HEQ 1200			1235 x 1215 x 60 mm		10,45 kg	12,05 kg
LTUBE17104	TUB-HMQ 800			845 x 820 x 60 mm		4,70 kg	5,45 kg
LTUBE17101	TUB-HMQ 900			945 x 920 x 60 mm		6,15 kg	7,15 kg
LTUBE17103	TUB-HMQ 1000			1045 x 1020 x 60 mm		9,50 kg	10,65 kg
LTUBE17105	TUB-HMQ 1100			1145 x 1120 x 60 mm		8,85 kg	10,30 kg
LTUBE17102	TUB-HMQ 1200			1235 x 1215 x 60 mm		10,45 kg	12,05 kg

SAMMELVERPACKUNGSDATEN AUF ANFRAGE

LUX ELEMENTS®-TUB-HER/-HMR

siehe Seite 122/123

EINZELVERPACKUNG							
ARTIKEL-NUMMER	ARTIKEL-BEZEICHNUNG	GEBINDE	VERPACKUNG	ABMESSUNGEN LÄNGE x BREITE x HÖHE	EINHEIT	GEWICHT/ EINHEIT	GEWICHT/ KARTON
LTUBE17014	TUB-HER 900/800	1 Stück	Karton	950 x 810 x 60 mm	Stück	5,25 kg	6,10 kg
LTUBE17015	TUB-HER 1000/800			1050 x 810 x 60 mm		5,85 kg	6,80 kg
LTUBE17016	TUB-HER 1100/800			1150 x 810 x 60 mm		6,40 kg	7,50 kg
LTUBE17017	TUB-HER 1200/800			1250 x 810 x 60 mm		7,00 kg	8,15 kg
LTUBE17019	TUB-HER 1000/900			1050 x 910 x 60 mm		6,60 kg	7,65 kg
LTUBE17020	TUB-HER 1100/900			1150 x 910 x 60 mm		7,25 kg	8,40 kg
LTUBE17011	TUB-HER 1200/900			1250 x 910 x 60 mm		7,90 kg	9,20 kg
LTUBE17021	TUB-HER 1300/900			1350 x 910 x 60 mm		8,55 kg	9,95 kg
LTUBE17013	TUB-HER 1400/900			1450 x 910 x 60 mm		9,20 kg	10,70 kg
LTUBE17023	TUB-HER 1500/900			1550 x 910 x 60 mm		9,85 kg	11,50 kg
LTUBE17012	TUB-HER 1600/900			1650 x 910 x 60 mm		10,50 kg	12,25 kg
LTUBE17024	TUB-HER 1100/1000			1150 x 1010 x 60 mm		8,05 kg	9,35 kg
LTUBE17025	TUB-HER 1200/1000			1250 x 1010 x 60 mm		8,75 kg	10,20 kg
LTUBE17026	TUB-HER 1300/1000			1350 x 1010 x 60 mm		9,50 kg	11,05 kg
LTUBE17027	TUB-HER 1400/1000			1450 x 1010 x 60 mm		10,20 kg	11,90 kg
LTUBE17028	TUB-HER 1500/1000			1550 x 1010 x 60 mm		10,95 kg	12,75 kg
LTUBE17029	TUB-HER 1600/1000			1650 x 1010 x 60 mm		11,70 kg	13,60 kg
LTUBE17114	TUB-HMR 900/800			950 x 810 x 60 mm		5,25 kg	6,10 kg
LTUBE17115	TUB-HMR 1000/800			1050 x 810 x 60 mm		5,85 kg	6,80 kg
LTUBE17116	TUB-HMR 1100/800			1150 x 810 x 60 mm		6,40 kg	7,50 kg
LTUBE17117	TUB-HMR 1200/800			1250 x 810 x 60 mm		7,00 kg	8,15 kg
LTUBE17119	TUB-HMR 1000/900			1050 x 910 x 60 mm		6,60 kg	7,65 kg
LTUBE17120	TUB-HMR 1100/900			1150 x 910 x 60 mm		7,25 kg	8,40 kg
LTUBE17111	TUB-HMR 1200/900			1250 x 910 x 60 mm		7,90 kg	9,20 kg
LTUBE17121	TUB-HMR 1300/900			1350 x 910 x 60 mm		8,55 kg	9,95 kg
LTUBE17113	TUB-HMR 1400/900			1450 x 910 x 60 mm		9,20 kg	10,70 kg
LTUBE17123	TUB-HMR 1500/900			1550 x 910 x 60 mm		9,85 kg	11,50 kg
LTUBE17112	TUB-HMR 1600/900			1650 x 910 x 60 mm		10,50 kg	12,25 kg
LTUBE17124	TUB-HMR 1100/1000			1150 x 1010 x 60 mm		8,05 kg	9,35 kg
LTUBE17125	TUB-HMR 1200/1000			1250 x 1010 x 60 mm		8,75 kg	10,20 kg
LTUBE17126	TUB-HMR 1300/1000			1350 x 1010 x 60 mm		9,50 kg	11,05 kg
LTUBE17127	TUB-HMR 1400/1000			1450 x 1010 x 60 mm		10,20 kg	11,90 kg
LTUBE17128	TUB-HMR 1500/1000			1550 x 1010 x 60 mm		10,95 kg	12,75 kg
LTUBE17129	TUB-HMR 1600/1000	1650 x 1010 x 60 mm	11,70 kg	13,60 kg			

SAMMELVERPACKUNGSDATEN AUF ANFRAGE

LUX ELEMENTS®-TUB-H BOL

siehe Seite 125

EINZELVERPACKUNG							
ARTIKEL-NUMMER	ARTIKEL-BEZEICHNUNG	GEBINDE	VERPACKUNG	ABMESSUNGEN LÄNGE x BREITE x HÖHE	EINHEIT	GEWICHT/ EINHEIT	GEWICHT/ KARTON
LTUBE17031	TUB-H BOL 1800/800	1 Stück	Karton	1850 x 810 x 60 mm	Stück	10,50 kg	12,25 kg
LTUBE17018	TUB-H BOL 1800/900			1850 x 910 x 60 mm		11,85 kg	13,75 kg
LTUBE17032	TUB-H BOL 1800/1000			1850 x 1010 x 60 mm		13,15 kg	15,30 kg
SAMMELVERPACKUNGSDATEN AUF ANFRAGE							

LUX ELEMENTS®-TUB-LINE H

siehe Seite 127

EINZELVERPACKUNG							
ARTIKEL-NUMMER	ARTIKEL-BEZEICHNUNG	GEBINDE	VERPACKUNG	ABMESSUNGEN LÄNGE x BREITE x HÖHE	EINHEIT	GEWICHT/ EINHEIT	GEWICHT/ KARTON
LTUBE96006	TUB-LINE HQ4 800	1 Stück	Karton	850 x 810 x 60 mm	Stück	5,40 kg	6,15 kg
LTUBE96001	TUB-LINE HQ4 900			950 x 910 x 60 mm		6,80 kg	7,80 kg
LTUBE96003	TUB-LINE HQ4 1000			1050 x 1010 x 60 mm		8,40 kg	9,60 kg
LTUBE96007	TUB-LINE HQ4 1100			1150 x 1110 x 60 mm		10,20 kg	11,60 kg
LTUBE96004	TUB-LINE HQ4 1200			1250 x 1210 x 60 mm		12,10 kg	13,80 kg
LTUBE96008	TUB-LINE HR4 900/800			950 x 810 x 60 mm		6,05 kg	6,95 kg
LTUBE96009	TUB-LINE HR4 1000/800			1050 x 810 x 60 mm		6,75 kg	7,70 kg
LTUBE96010	TUB-LINE HR4 1100/800			1150 x 810 x 60 mm		7,40 kg	8,45 kg
LTUBE96011	TUB-LINE HR4 1200/800			1250 x 810 x 60 mm		8,10 kg	9,20 kg
LTUBE96012	TUB-LINE HR4 1000/900			1050 x 910 x 60 mm		7,60 kg	8,65 kg
LTUBE96013	TUB-LINE HR4 1100/900			1150 x 910 x 60 mm		8,30 kg	9,50 kg
LTUBE96002	TUB-LINE HR4 1200/900			1250 x 910 x 60 mm		9,05 kg	10,35 kg
LTUBE96014	TUB-LINE HR4 1300/900			1350 x 910 x 60 mm		9,80 kg	11,25 kg
LTUBE96005	TUB-LINE HR4 1400/900			1450 x 910 x 60 mm		10,60 kg	12,10 kg
LTUBE96015	TUB-LINE HR4 1500/900			1550 x 910 x 60 mm		11,35 kg	12,95 kg
LTUBE96016	TUB-LINE HR4 1600/900			1650 x 910 x 60 mm		12,10 kg	13,80 kg
LTUBE96017	TUB-LINE HR4 1100/1000			1150 x 1010 x 60 mm		9,25 kg	10,60 kg
LTUBE96018	TUB-LINE HR4 1200/1000			1250 x 1010 x 60 mm		10,10 kg	11,50 kg
LTUBE96019	TUB-LINE HR4 1300/1000			1350 x 1010 x 60 mm		10,90 kg	12,45 kg
LTUBE96020	TUB-LINE HR4 1400/1000			1450 x 1010 x 60 mm		11,75 kg	13,45 kg
LTUBE96021	TUB-LINE HR4 1500/1000			1550 x 1010 x 60 mm		12,60 kg	14,40 kg
LTUBE96022	TUB-LINE HR4 1600/1000			1650 x 1010 x 60 mm		13,45 kg	15,35 kg
SAMMELVERPACKUNGSDATEN AUF ANFRAGE							

LUX ELEMENTS®-TUB-LINE H BOL

siehe Seite 129

EINZELVERPACKUNG							
ARTIKEL-NUMMER	ARTIKEL-BEZEICHNUNG	GEBINDE	VERPACKUNG	ABMESSUNGEN LÄNGE x BREITE x HÖHE	EINHEIT	GEWICHT/ EINHEIT	GEWICHT/ KARTON
LTUBE97102	TUB-LINE H BOL 1800/800	1 Stück	Karton	1850 x 810 x 60 mm	Stück	12,10 kg	13,80 kg
LTUBE97101	TUB-LINE H BOL 1800/900			1850 x 910 x 60 mm		13,60 kg	15,55 kg
LTUBE97103	TUB-LINE H BOL 1800/1000			1850 x 1010 x 60 mm		15,15 kg	17,30 kg
SAMMELVERPACKUNGSDATEN AUF ANFRAGE							

LUX ELEMENTS®-TUB Kombinierbare Bodenablaufsysteme

siehe Seite 130/131

EINZELVERPACKUNG						
ARTIKEL-NUMMER	ARTIKEL-BEZEICHNUNG	GEBINDE	VERPACKUNG	ABMESSUNGEN LÄNGE x BREITE x HÖHE	EINHEIT	GEWICHT/ EINHEIT
LTUBE1102	TUB-BA-S	1 Set	Beutel	305 x 205 x 160 mm	Set	0,55 kg
LTUBE1103	TUB-BA-S 100			305 x 205 x 160 mm		0,30 kg
LTUBE1101	TUB-BA-W			305 x 205 x 160 mm		0,35 kg
LTUBE1100	TUB-RA-S			305 x 205 x 160 mm		0,25 kg
LTUBE1104	TUB-RA-DA			305 x 205 x 160 mm		0,60 kg
LTUBE1105	TUB-RA-DC			305 x 205 x 160 mm		0,60 kg
LTUBE1106	TUB-RA-DM			305 x 205 x 160 mm		0,45 kg
LTUBE1107	TUB-RA-DL			305 x 205 x 160 mm		0,55 kg
LTUBE1108	TUB-RA-DV			305 x 205 x 160 mm		0,35 kg
LTUBE1110	TUB-RA-DS			305 x 205 x 160 mm		0,50 kg
LTUBE1109	TUB-RA-DF			305 x 205 x 160 mm		0,25 kg
LTUBE1001	TUB-RA-A			305 x 205 x 160 mm		0,35 kg

LUX ELEMENTS®-TUB Komplette Bodenablaufsysteme

siehe Seite 132

EINZELVERPACKUNG						
ARTIKEL-NUMMER	ARTIKEL-BEZEICHNUNG	GEBINDE	VERPACKUNG	ABMESSUNGEN LÄNGE x BREITE x HÖHE	EINHEIT	GEWICHT/ EINHEIT
LTUBE1180	TUB-BAS-S	1 Set	Beutel	485 x 275 x 160 mm	Set	0,85 kg
LTUBE1193	TUB-BAS-S 100			485 x 275 x 160 mm		0,55 kg
LTUBE1184	TUB-BAW-S			485 x 275 x 160 mm		0,65 kg

LUX ELEMENTS®-TUB Bodenablaufsysteme Zubehör

siehe Seite 133

EINZELVERPACKUNG							
ARTIKEL-NUMMER	ARTIKEL-BEZEICHNUNG	GEBINDE	VERPACKUNG	ABMESSUNGEN LÄNGE x BREITE x HÖHE	EINHEIT	GEWICHT/ EINHEIT	GEWICHT/ VERPACKUNG
LTUBE1188	TUB-BAZ STOP	1 Stück	Beutel	245 x 190 x 75 mm	Stück	0,05 kg	0,05 kg
LTUBE1189	TUB-BAZ HS			245 x 190 x 75 mm		0,02 kg	0,02 kg
LTUBE1200	TUB-BAZ DN 50/40			245 x 190 x 75 mm		0,05 kg	0,05 kg
LTUBE1190	TUB-BAZ BST			245 x 190 x 75 mm		0,06 kg	0,06 kg
LTUBE1192	TUB-BAZ HTK			245 x 190 x 75 mm		0,05 kg	0,05 kg
LTUBE1197	TUB-BAS-S FIRE STOP	1 Set	Karton	485 x 275 x 160 mm	Set	1,20 kg	1,20 kg
LTUBE1198	TUB-BAZ DGD	1 Stück	-	305 x 205 x 160 mm	Stück	0,40 kg	0,40 kg
LTUBE1191.6	TUB-TSM 6			3,20 kg		3,20 kg	
LTUBE1191.12	TUB-TSM 12			4,70 kg		4,70 kg	

LUX ELEMENTS®-TUB-LINE Bodenablaufsysteme/Zubehör

siehe Seite 135

EINZELVERPACKUNG							
ARTIKEL-NUMMER	ARTIKEL-BEZEICHNUNG	GEBINDE	VERPACKUNG	ABMESSUNGEN LÄNGE x BREITE x HÖHE	EINHEIT	GEWICHT/ EINHEIT	
LTUBE1113	TUB-LINE BA-S	1 Stück	Beutel	305 x 205 x 160 mm	Stück	0,40 kg	
LTUBE1112.22	TUB-LINE BA-W 22			305 x 205 x 160 mm		0,25 kg	
LTUBE1112.50	TUB-LINE BA-W 50			305 x 205 x 160 mm		0,25 kg	
LTUBE1115.50	TUB-LINE BA-GV 50			245 x 190 x 75 mm		0,05 kg	
LTUBE1288	TUB-LINE BAZ STOP			245 x 190 x 75 mm		0,05 kg	
LTUBE1114	TUB-LINE BAZ HS			20 x 255 x 160 mm		0,02 kg	
LTUBE1200	TUB-BAZ DN 50/40			245 x 190 x 75 mm		0,05 kg	
LTUBE1190	TUB-BAZ BST			245 x 190 x 75 mm		0,06 kg	
LTUBE1192	TUB-BAZ HTK			245 x 190 x 75 mm		0,05 kg	
LTUBE1289	TUB-LINE BA-S FIRE STOP			1 Set			305 x 205 x 160 mm
LTUBE1198	TUB-BAZ DGD	1 Stück	Karton	305 x 205 x 160 mm	Stück	0,40 kg	
LTUBE1191.6	TUB-TSM 6		–	–		3,20 kg	
LTUBE1191.12	TUB-TSM 12		–	–		4,70 kg	

LUX ELEMENTS®-TUB-KIT

siehe Seite 137

EINZELVERPACKUNG							
ARTIKEL-NUMMER	ARTIKEL-BEZEICHNUNG	GEBINDE	VERPACKUNG	ABMESSUNGEN LÄNGE x BREITE x HÖHE	EINHEIT	GEWICHT/ EINHEIT	GEWICHT/ VERPACKUNG
LTUBE1090	TUB-KIT UNI	1 Kit	Eimer	Höhe 240 mm; Ø 280 mm	Kit	10,00 kg	10,00 kg
LTUBE1098	TUB-KIT UNI GK			400 x 310 x 350 mm		19,60 kg	19,60 kg
LTUBE1099	TUB-KIT UNI GG			400 x 310 x 350 mm		29,62 kg	29,62 kg

Datenschutzhinweise für Geschäftspartner

Stand August 2018

Unser Umgang mit Ihren Daten und Ihre Rechte

Informationen nach Art. 13, 14 und 21 der Datenschutz-Grundverordnung (DS-GVO)

Mit diesen Datenschutzhinweisen informieren wir Sie, unsere Geschäftspartner, gemäß der ab dem 25. Mai 2018 geltenden EU-Datenschutz-Grundverordnung (DS-GVO) über die Verarbeitung Ihrer personenbezogenen Daten durch uns sowie über die Ihnen zustehenden Rechte. Diese Hinweise werden soweit erforderlich aktualisiert und unter www.luxelements.com veröffentlicht. Dort finden Sie auch unsere Datenschutzhinweise für Besucher unserer Webseite.

1. Wer ist für die Datenverarbeitung verantwortlich und wer ist Datenschutzbeauftragter?

Verantwortlich ist: LUX ELEMENTS GmbH & Co. KG
An der Schusterinsel 7
D - 51379 Leverkusen
Tel.: +49 (0) 21 71 / 72 12-0
Fax: +49 (0) 21 71 / 72 12-40
E-Mail: info@luxelements.de

Unsere Datenschutzbeauftragte Julia Lux erreichen Sie unter der o. g. Adresse oder unter datenschutz@luxelements.de. Die Kontaktdaten sind darüber hinaus im Internet verfügbar unter:

<https://www.luxelements.com/lux/impressum.htm#datenschutz>

2. Welche Quellen und Daten werden genutzt?

Die LUX ELEMENTS GmbH & Co. KG verarbeitet Daten, die sie aus der Geschäftsbeziehung mit Ihnen erhalten, z. B. im Rahmen der Abwicklung von Kundenverträgen und der Personal-, Lieferverwaltung, Handelsvertreter- und Interessentenbetreuung.

Konkret werden insbesondere folgende Daten verarbeitet:

- Identifikationsdaten (z. B. Name, Anschrift und Kontaktdaten des Geschäftspartners, Bankverbindung)
- Informationen zum Risikoprofil des Geschäftspartners, einschließlich Kreditwürdigkeit und Zahlungsfähigkeit und Angaben gemäß der Geeignetheitserklärung
- Daten im Zusammenhang mit der Durchführung des konkreten Auftrags
- steuerrelevante Daten
- Vertragsdaten zur sonstigen Korrespondenz (z. B. Schriftverkehr mit Ihnen)
- Werbe- und Vertriebsdaten (z. B. zu für Sie potenziell interessanten Produkten und Dienstleistungen)

3. Wofür werden meine Daten (Zweck der Verarbeitung) verarbeitet und auf welcher Rechtsgrundlage?

Auf Basis der nachfolgenden Rechtsgrundlage und für nachfolgend aufgeführte Zwecke verarbeitet die LUX ELEMENTS GmbH & Co. KG ihre Daten:

3.1. Zur Erfüllung von vertraglichen Pflichten (Art. 6 Abs. 1 lit. b DS-GVO)

Ihre Daten werden zur Durchführung unserer Verträge mit Ihnen, d. h. beispielsweise zur Abwicklung der beauftragten Dienstleistung verarbeitet. Die Zwecke der Datenverarbeitung richten sich im Einzelnen nach der konkreten Dienstleistung und den Vertragsunterlagen.

3.2. Im Rahmen der Interessenabwägung (Art. 6 Abs. 1 lit. f DS-GVO)

Ihre Daten können außerdem auf Basis einer Interessenabwägung zur Wahrung der berechtigten Interessen von uns oder von Dritten verwendet werden. Dies erfolgt zu folgenden Zwecken:

- allgemeine Geschäftssteuerung und Weiterentwicklung von Dienstleistungen, Systemen und Produkten

- Erfüllung interner Anforderungen und die Anforderungen der mit uns verbundenen Unternehmen, Versicherung, Prüfungs- oder Verwaltungszwecken

- Gewährleistung der IT-Sicherheit und des IT-Betriebs

- Werbung, Markt- und Meinungsforschung

- Geltendmachung rechtlicher Ansprüche und Verteidigung bei rechtlichen Streitigkeiten

- Verhinderung und Aufklärung von Straftaten sowie Risikomanagement und Betrugsvermeidung

Das Interesse der LUX ELEMENTS GmbH & Co. KG an der jeweiligen Verarbeitung ergibt sich aus den jeweiligen Zwecken und ist im Übrigen wirtschaftlicher Natur (effiziente Aufgabenerfüllung, Vertrieb, Vermeidung von Rechtsrisiken).

Soweit es der konkrete Zweck gestattet, verarbeitet die LUX ELEMENTS GmbH & Co. KG Ihre Daten pseudonymisiert oder anonymisiert.

3.3. Aufgrund Ihrer Einwilligung (Art. 6 Abs. 1 lit. a DS-GVO)

Soweit Sie eine Einwilligung zur Verarbeitung von personenbezogenen Daten erteilt haben, ist die jeweilige Einwilligung Rechtsgrundlage für die dort genannte Verarbeitung.

Zudem haben Sie ggf. der werblichen Ansprache per E-Mail oder Telefon zugestimmt.

Sie können Einwilligungen jederzeit mit Wirkung für die Zukunft widerrufen.

Dies gilt auch für Einwilligungserklärungen, die Sie gegenüber der LUX ELEMENTS GmbH & Co. KG vor der Geltung der DS-GVO, also vor dem 25. Mai 2018, erteilt haben. Der Widerruf wirkt nur für zukünftige Verarbeitungen.

3.4. Aufgrund gesetzlicher Vorgaben (Art. 6 Abs. 1 lit. c DS-GVO)

Die LUX ELEMENTS GmbH & Co. KG unterliegt verschiedenen rechtlichen Verpflichtungen, das heißt gesetzlichen Anforderungen (z. B. technischer Prüfverordnung, Betriebssicherheitsverordnung, Geldwäschegesetz, Steuergesetze).

Zu den Zwecken der Verarbeitung gehören die Identitäts- und Altersprüfung, Betrugs- und Geldwäscheprevention, die Buchführung, die Bewertung und Steuerung von Risiken (einschließlich der Erstellung eines Risikoprofils für Geschäftspartner, sowie die Prüfung der Kreditwürdigkeit, sowie die Erfüllung steuerrechtlicher Kontroll- und Meldepflichten).

4. Wer bekommt meine Daten?

Eine Weitergabe Ihrer Daten durch die LUX ELEMENTS GmbH & Co. KG erfolgt nur unter Wahrung der DS-GVO und des BDSG. Innerhalb der LUX ELEMENTS GmbH & Co. KG erhalten diejenigen Stellen Ihre Daten, die diese zur Erfüllung der vertraglichen und gesetzlichen Pflichten oder zur Erfüllung ihrer jeweiligen Aufgaben benötigen (z. B. Vertrieb, Marketing und Buchhaltung).

Darüber hinaus können folgende Stellen Ihre Daten erhalten:

- von uns eingesetzte Auftragsverarbeiter (Art. 28 DS-GVO), insbesondere im Bereich IT-Dienstleistungen, Logistik, Entsorgung und Druckdienstleistungen, die Ihre Daten weisungsgebunden für uns verarbeiten
- öffentliche Stellen und Institutionen bei Vorliegen einer gesetzlichen oder behördlichen Verpflichtung
- unsere jeweiligen Mitarbeiter, Berater, Vertreter, Bevollmächtigte, Wirtschaftsprüfer, Dienstleister
- sonstige Stellen, für die Sie uns Ihre Einwilligung zur Datenübermittlung erteilt haben

5. Wie lange werden meine Daten gespeichert?

Wir löschen Ihre personenbezogenen Daten, sobald sie für die oben

genannten Zwecke nicht mehr erforderlich sind. Nach Beendigung der Geschäftsbeziehung werden Ihre personenbezogenen Daten gespeichert, solange wir dazu gesetzlich verpflichtet sind. Dies ergibt sich durch rechtliche Nachweis- und Aufbewahrungspflichten, die unter anderem im Handelsgesetzbuch und der Abgabenordnung geregelt sind. Die Speicherfristen betragen danach bis zu zehn Jahre. Außerdem kann es vorkommen, dass personenbezogene Daten für die Zeit aufbewahrt werden, in der Ansprüche gegen uns geltend gemacht werden können (gesetzliche Verjährungsfrist von drei oder bis zu dreißig Jahren).

6. Werden Daten in ein Drittland oder an eine internationale Organisation übermittelt?

Ihre Daten werden in Staaten außerhalb des Europäischen Wirtschaftsraums – EWR (Drittländer) nur, soweit dies zur Ausführung Ihrer Aufträge erforderlich oder gesetzlich vorgeschrieben ist oder Sie Ihre Einwilligung erteilt haben, übermittelt.

7. Welche weiteren Datenschutzrechte habe ich?

Sie haben unter den jeweiligen gesetzlichen Voraussetzungen das Recht auf Auskunft (Art. 15 DS-GVO), auf Berichtigung (Art. 16 DS-GVO), auf Löschung (Art. 17 DS-GVO), auf Einschränkung der Verarbeitung (Art. 18 DS-GVO) sowie auf Datenübertragbarkeit (Art. 20 DS-GVO).

Außerdem haben Sie ein Beschwerderecht bei einer Datenschutzaufsichtsbehörde (Art. 77 DS-GVO).

Diese Rechte können Sie zentral gegenüber der LUX ELEMENTS GmbH & Co. KG geltend machen.

Zuständige Aufsichtsbehörde:

Landesbeauftragte für Datenschutz und Informationsfreiheit
Nordrhein-Westfalen
Postfach 20 04 44
D - 40102 Düsseldorf
Tel.: +49 (0) 211 / 3 84 24-0
Fax: +49 (0) 211 / 3 84 24-10
E-Mail: poststelle@ldi.nrw.de

Widerspruchsrecht

Sie haben das Recht, einer Verarbeitung Ihrer personenbezogenen Daten zu Zwecken der Direktwerbung ohne Angabe von Gründen zu widersprechen. Verarbeiten wir Ihre Daten zur Wahrung berechtigter Interessen, können Sie dieser Verarbeitung aus Gründen, die sich aus Ihrer besonderen Situation ergeben, widersprechen. Wir verarbeiten Ihre personenbezogenen Daten dann nicht mehr, es sei denn, wir können zwingende schutzwürdige Gründe für die Verarbeitung nachweisen, die Ihre Interessen, Rechte und Freiheiten überwiegen oder die Verarbeitung dient der Geltendmachung, Ausübung oder Verteidigung von Rechtsansprüchen.

8. Welche Datenschutzrechte kann ich als Betroffener geltend machen?

Im Rahmen unserer Geschäftsbeziehung müssen Sie nur diejenigen personenbezogenen Daten bereitstellen, die für die Begründung, Durchführung und Beendigung einer Geschäftsbeziehung erforderlich sind oder zu deren Erhebung wir gesetzlich verpflichtet sind.

Allgemeine Geschäfts- und Lieferbedingungen LUX ELEMENTS GmbH & Co. KG

Stand Dezember 2017

I) Allgemeines

1. Alle Aufträge werden von der Firma LUX ELEMENTS GmbH & Co. KG (Verkäuferin) ausschließlich aufgrund der nachfolgenden Bedingungen angenommen und ausgeführt.
2. Der Käufer erkennt diese Bedingungen mit seiner Auftragserteilung an. Widersprechende Einkaufsbedingungen des Käufers gelten nur, wenn sie durch die Verkäuferin schriftlich anerkannt werden.
3. Mündliche Nebenabreden, einschließlich Rabatt und Bonizusagen und Dispositionen, sind nur dann wirksam, wenn sie von der Verkäuferin schriftlich bestätigt sind.

II) Lieferbedingungen

1. Lieferungen erfolgen nach Bestimmung der Verkäuferin ab Werk Leverkusen oder ab Auslieferungslager der Verkäuferin auf Gefahr des Käufers, sofern der Käufer Kaufmann ist, und in jedem Fall für Rechnung des Käufers.
2. Nimmt der Käufer die Ware zum vereinbarten Zeitpunkt nicht ab, ist die Verkäuferin nach Setzung einer Abnahmefrist von einer Woche berechtigt, vom Liefervertrag zurückzutreten. Die Vorschriften des BGB über den Annahmeverzug bleiben unberührt.
3. Nimmt die Verkäuferin auf Wunsch des Käufers aus Kulanz Ware zurück, so hat der Käufer die Rückfracht zu tragen. Ebenso werden 15 % des Nettowarenwertes für die Bearbeitung und Handhabung der Ware von der durch die Verkäuferin zu erstellenden Gutschrift in Abzug gebracht. Es können ausschließlich Waren aus dem aktuell gültigen Programm, mit Ausnahme von bauchemischen Produkten & Sonderanfertigungen, retourniert werden.

III) Regelungen bei Verzug

1. Sämtliche Verkäufe erfolgen unter dem Vorbehalt termingerechter Selbstbelieferung durch unsere Vorlieferanten. Dies gilt nicht, soweit die Nichtbelieferung von der Verkäuferin zu vertreten ist.
2. Bei höherer Gewalt, insbesondere Arbeitskampfmaßnahmen, behördlichen Anordnungen und unverschuldeten Betriebsstörungen, verlängert sich die Lieferfrist um die Dauer der Behinderung, sofern diese nicht unzumutbar lange andauert. Bei Verzögerungen, die darüber hinausgehen, werden die Parteien einvernehmlich klären, ob der Vertrag aufrecht erhalten bleibt oder aufgelöst wird. Der Käufer kann hieraus keine Schadensersatzansprüche herleiten.
3. Bei Verzug der Verkäuferin bewilligt der Käufer eine Nachfrist von 10 Tagen, sofern kein Fixgeschäft vorliegt. Diese Frist kann frühestens schriftlich nach Ablauf der Lieferfrist gesetzt werden. Schadensersatzansprüche wegen Verzuges sind im Falle gewöhnlicher Fahrlässigkeit ausgeschlossen, sofern der Käufer Kaufmann ist und es sich nicht um ein Fixgeschäft handelt. In jedem Fall ist die Schadensersatzpflicht im Fall leichter Fahrlässigkeit auf den vorhersehbaren Schaden begrenzt.

IV) Gewährleistung

1. Die Gewährleistungsfrist beträgt, sofern der Käufer Kaufmann ist, ein Jahr. Die Verkäuferin wird ihrer Gewährleistungspflicht durch Ersatzlieferung nachkommen.
2. Die Haftung der Verkäuferin für Mangelfolgeschäden ist ausgeschlossen. Dies gilt nicht, wenn es sich bei dem Mangelfolgeschaden um die Verletzung des Lebens, des Körpers oder der Gesundheit einer Person handelt; der Mangelfolgeschaden grob fahrlässig, vorsätzlich oder durch die Verletzung einer vertragswesentlichen Pflicht (Kardinalpflicht) hervorgerufen wurde; eine das Mangelfolgeschadenrisiko erfassende Eigenschaftszusicherung, Beschaffenheits- oder Haltbarkeitsgarantie vorlag und der eingetretene Schaden auf ihrem Fehlen beruhte. Sofern eine Haftung der Verkäuferin wegen Mangelfolgeschäden besteht und der Käufer Kaufmann ist, wird die Haftung der Verkäuferin auf den vorhersehbaren Schaden begrenzt,

sofern der Schaden auf der fahrlässigen Verletzung einer vertragswesentlichen Pflicht (Kardinalpflicht) beruht.

3. Bei Verkäufen nach Muster, wie z. B. Fugenmaterialien, wird lediglich eine fachgerechte Problembüßigkeit gewährleistet.
4. Die Angaben in allen Datenblättern der Verkäuferin stützen sich auf den Stand ihrer Kenntnisse bei Erstellung der Datenblätter. Sie sollen ihre Produkte ausschließlich im Hinblick auf Sicherheitserfordernisse beschreiben. Sie stellen keine Zusicherung von Lieferspezifikationen dar.
5. Die Gebrauchsanweisungen der Verkäuferin sind nur allgemeine Richtlinien. Wegen der Vielfalt der Verwendungszwecke des einzelnen Produkts und wegen der jeweiligen besonderen Gegebenheiten obliegt dem Käufer die eigene Erprobung.
6. Der Käufer, der die von der Verkäuferin erhaltene Ware weiterverträgt, trägt bei diesem Vertrieb für die ordnungsgemäße Verpackung, Einstufung und Kennzeichnung von Gefahrstoffen, die alleinige Verantwortung, vgl. § 15 GefStoffV. Ihm stehen insbesondere keinerlei Ansprüche zu, wenn die von der Verkäuferin vorgenommene Verpackung, Einstufung oder Kennzeichnung von Gefahrstoffen durch eine Änderung der Rechtslage nach der durch die Verkäuferin erfolgten Auslieferung an ihn nicht mehr den geltenden Vorschriften entspricht. Die Verkäuferin übernimmt ausdrücklich keine Hinweispflichten über derartige Rechtsänderungen.
7. Das gleiche (6) gilt, wenn die Ware der Verkäuferin in Verpackungsmaterial des Käufers verpackt wird. In diesem Fall trägt der Käufer die Verantwortung für Verpackung und Kennzeichnung allein. Für mangelhafte Verpackung und/oder Kennzeichnung stellt der Käufer die Verkäuferin von sämtlichen Ansprüchen Dritter frei.

V) Zahlungsbedingungen

1. Die Rechnung wird zum Tage der Lieferung bzw. Bereitstellung der Ware nach Eingang des Lieferscheins ausgestellt. Dabei werden, wenn nicht anders vereinbart, die Preise nach der am Tage der Lieferung gültigen Preise berechnet.
2. Rechnungen sind zahlbar innerhalb 14 Tagen nach Ausstellung unter Abzug von 2 % Skonto oder binnen 30 Tagen netto.
3. Die Aufrechnung mit Gegenforderungen ist unzulässig, soweit es sich nicht um unbestrittene oder rechtskräftig festgestellte Forderungen des Käufers handelt.
4. Eine wesentliche Verschlechterung der Vermögensverhältnisse des Käufers berechtigt die Verkäuferin, vorbehaltlich sonstiger Rechte, die von ihr noch nicht ausgeführten Aufträge nur Zug um Zug gegen Zahlung auszuführen. Unter den gleichen Voraussetzungen werden Zahlungsansprüche der Verkäuferin gegen den Käufer für Geschäfte, soweit ausgeführt, sofort zur Zahlung fällig.
5. Zurückbehaltungsrechte wegen angeblicher Mangelhaftigkeit der Ware können durch Kaufleute nur geltend gemacht werden, wenn die Mangelhaftigkeit der Ware unstreitig oder rechtskräftig festgestellt ist. In allen anderen Fällen kann der Käufer die Mangelhaftigkeit der gelieferten Ware durch ein von einem öffentlich bestellten und vereidigten Sachverständigen anzufertigendem Gutachten, das kein Schiedsgutachten ist, darlegen, wobei es der Verkäuferin unbenommen bleibt, Einwendungen gegen dieses Gutachten zu erheben.

VI) Eigentumsvorbehalt

1. Die Verkäuferin behält sich das Eigentum am Liefergegenstand bis zur vollständigen Bezahlung des Kaufpreises vor. Ist der Käufer Kaufmann, behält sich die Verkäuferin darüber hinaus das Eigentum an dem Liefergegenstand bis zur vollen Erfüllung sämtlicher ihr gegen den Käufer aus der gesamten Geschäftsverbindung zustehender Ansprüche vor.
2. Im Falle der Verarbeitung der gelieferten Ware oder deren Verbindung mit fremdem Material erwirbt die Verkäuferin Miteigentum an der hergestellten neuen Sache im Verhältnis des Wertes der Vorbehaltsware zum Wert der durch Verarbeitung entstandenen

neuen Sache. Für die Bewertung ist sowohl für den Wert der Vorbehaltsware als auch für den Wert der Verarbeitung der Zeitpunkt der Verarbeitung maßgeblich. Der Käufer wird bei der Verarbeitung für die Verkäuferin tätig, ohne irgendwelche Ansprüche wegen der Verarbeitung gegen sie zu erwerben. Der Käufer ist verpflichtet, die Vorbehaltsware für die Verkäuferin sorgfältig zu verwahren. Erwirbt die Verkäuferin bei Verbindung mehrerer Sachen kein Miteigentum, überträgt der Käufer ihm bereits jetzt den nach Abschnitt 6 Ziffer 2 Satz 1 und 2 bestimmten Miteigentumsanteil. Die hierfür erforderlichen Willenserklärungen werden bereits jetzt abgegeben.

3. Bei Weiterveräußerung des neuen Produktes durch den Käufer tritt sicherungshalber an Stelle des Produktes die dem Käufer aus der Weiterveräußerung zustehende Kaufpreisforderung anteilig gemäß Abschnitt 6 Ziffer 2 Satz 1 und 2. Der Käufer tritt diese anteilige Kaufpreisforderung bereits jetzt an die Verkäuferin ab, die diese Abtretung hiermit annimmt.
4. Wird die gekaufte Ware vom Käufer unverarbeitet weiterverkauft, so tritt der Käufer schon jetzt die ihm aus solchen Veräußerungen zustehenden Forderungen mit allen Nebenrechten an die Verkäuferin bis zur Höhe von deren Forderung ab. Die Verkäuferin nimmt diese Abtretung schon jetzt hiermit an.
5. Die eingezogenen Gelder sind jeweils auf ein separates Konto zugunsten der Verkäuferin einzuzahlen.
6. Übersteigen die Sicherheiten die Forderungen der Verkäuferin um mehr als 10 %, so ist diese verpflichtet, den übersteigenden Teil der ihr zustehenden Sicherheiten dem Käufer auf dessen Aufforderung hin freizugeben.
7. Der Käufer hat der Verkäuferin sofort schriftlich Bescheid zu geben, wenn in Vorbehaltsware oder in im Miteigentum der Verkäuferin stehende Ware sowie in durch Vorausabtretung der Verkäuferin übertragene Forderungen vollstreckt wird. Der Käufer hat dem Vollstreckungsorgan und dem Vollstreckungsgläubiger unverzüglich mitzuteilen, daß die Ware noch im Vorbehaltseigentum oder im Miteigentum der Verkäuferin steht bzw., daß die Forderung an diese abgetreten ist.

VII) Erfüllungsort und Gerichtsstand

1. Erfüllungsort für alle Leistungen aus dem Lieferungsvertrag ist der Ort der Handelsniederlassung der Verkäuferin.
2. Für Kaufleute ist Gerichtsstand für alle Verpflichtungen (einschließlich Wechsel- und Scheckklagen) beider Parteien Leverkusen.

VIII) Anwendbares Recht

Der Kaufvertrag unterliegt deutschem Recht unter Ausschluß des Übereinkommens der Vereinten Nationen vom 11.04.1980 über Verträge über den internationalen Warenkauf.

IX) Schlußbestimmungen

Sollte eine Bestimmung dieser Geschäfts- und Lieferbedingungen ungültig sein, bleibt die Wirksamkeit der übrigen Bestimmungen hier von unberührt.

LUX ELEMENTS GmbH & Co. KG,
An der Schusterinsel 7, 51379 Leverkusen,
Tel.: 0 21 71 - 72 12 - 0, Fax: 0 21 71 - 72 12 - 30



Die EUF (Europäische Vereinigung der nationalen Fliesenfachverbände) hat gemeinsam mit ihren europäischen Mitgliedsverbänden und Fördermitgliedern das Konzept „**Gesundes Wohnen mit Keramik**“ erarbeitet. Dieses Konzept versteht sich als Information „pro Fliese“ für Handwerk, Handel und Hersteller.

LUX ELEMENTS steht Pate für das Projekt und arbeitet aktiv an der Umsetzung mit.



(D) LUX ELEMENTS GmbH & Co. KG

An der Schusterinsel 7
D - 51379 Leverkusen-Opladen
Tel. +49 (0)21 71/7212-0
Fax +49 (0)21 71/7212-10
info@luxelements.de
www.luxelements.com

(F) LUX ELEMENTS S.A.S

ZI-31, rue d'Ensisheim
F - 68190 Ungersheim
Tél. +33 (0) 3 89 83 69 79
Fax +33 (0) 3 89 48 83 27
info@luxelements.fr
www.luxelements.fr