

# SYSTEMEN VOOR HOME SPA

Programma · Prijzen in Euro excl. btw. · Geldig vanaf 1. Januari 2022



# Welkom bij LUX ELEMENTS



Het familiebedrijf LUX ELEMENTS is een ervaren specialist in de productie van polystyreen hardschuim en de verdere verwerking ervan tot veilige ondergronden voor badkamers en wellnesscomplexen. Om het milieu te beschermen, produceert het bedrijf al meer dan twintig jaar zonder drijfgassen zoals CFK, HCFK, HFK of CO<sub>2</sub>.

Het productprogramma is gebaseerd op de baanbrekende uitvinding van oprichter Herbert Lux waarvoor in 1981 patent werd aangevraagd: "Het origineel" – een hardschuimelement met een kern van geëxpandeerd polystyreen met aan weerszijden een dubbele mortellaag waarin een stabiliserend glasvezelweefsel is ingebed.

Het assortiment werd uitgaande van het bouwpaneel in verschillende diktes voortdurend verder ontwikkeld en uitgebreid. LUX ELEMENTS biedt vandaag volledige systemen voor bad en douche, home spa en wellness aan.



# LUX ELEMENTS® – Het origineel

Door de uitstekende fysische eigenschappen in combinatie met een zeer goede bewerkbaarheid biedt het vochtbestendige, moderne bouw materiaal planners, ontwerpers, handwerkers en industrie vrije ruimte: als paneel, gesneden of confectioneerd.

Hardschuimelementen van LUX ELEMENTS onderscheiden zich door deze voordelen:

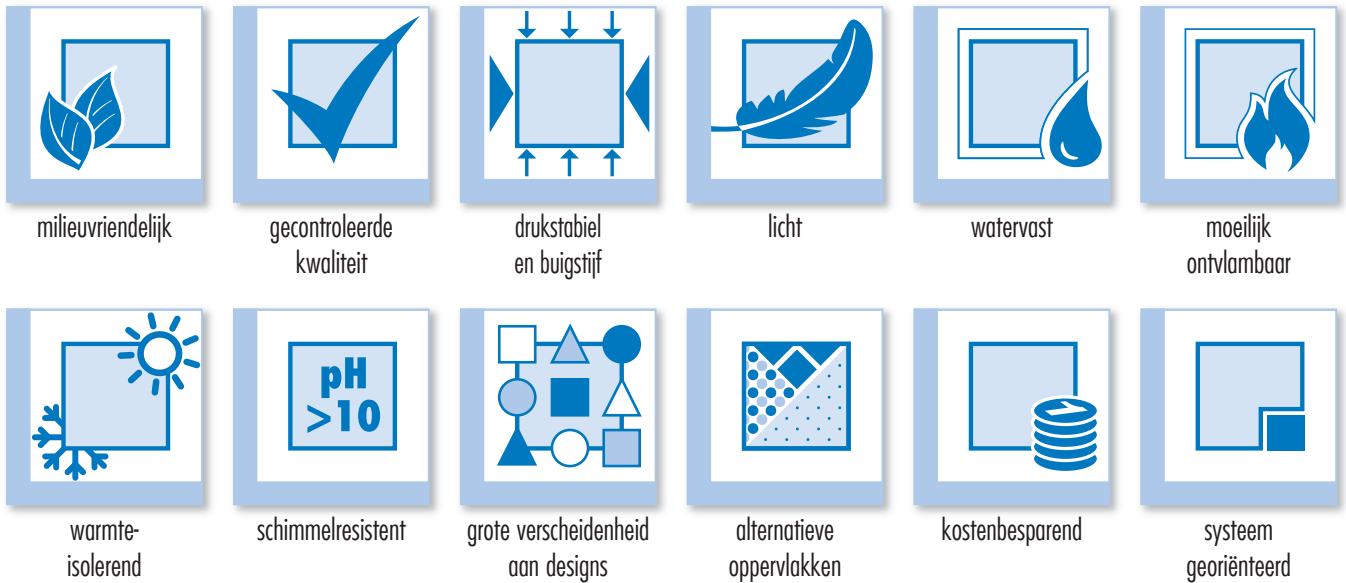

De brochure "**Duurzaamheid – Het Origineel kan het**" geeft gedetailleerde informatie over de materiaaleigenschappen (download op [www.luxements.com](http://www.luxements.com) onder *Downloads/Brochures*)

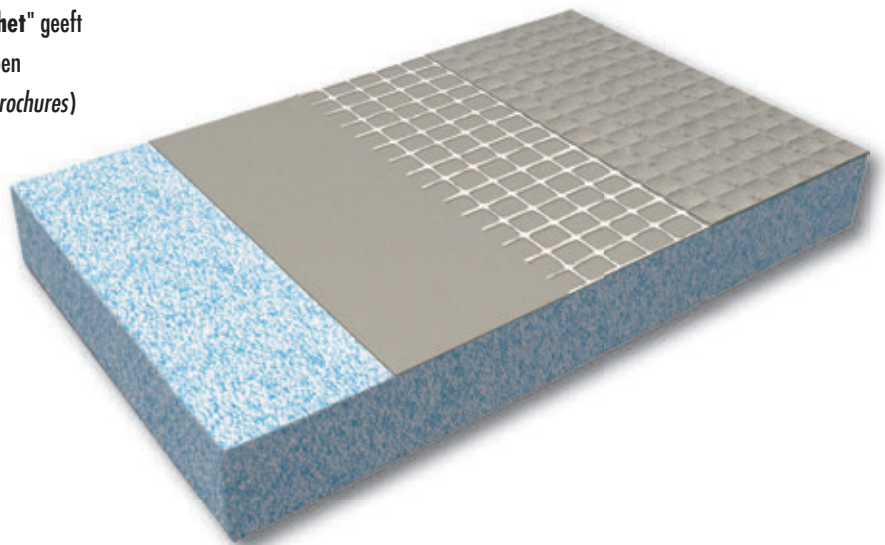

# LUX ELEMENTS – Competentie en ervaring

Het systeem LUX ELEMENTS®-SPA voor privégebruik werd ontwikkeld op basis van de tientallen jaren ervaring van LUX ELEMENTS in de bouw van wellnesscomplexen. Met deze producten kunnen wellnessprojecten worden gerealiseerd waarbij ontspanning in een vertrouwelijke sfeer wordt gevraagd.

LUX ELEMENTS biedt:

- Hoge kwaliteit door controle van alle productieniveaus in onze eigen fabriek
- Jarenlange ervaring op de internationale, publieke en private wellnessmarkt
- Standaardproducten voor badkamers en wellnesscomplexen
- Uitbreidbare systemen en flexibele oplossingen voor iedere ruimtelijke situatie



Het systeem LUX ELEMENTS®-SPA biedt:

- Vrij te kiezen technische componenten voor uiteenlopende gebruiksdoeleinden
- Planningszekerheid door snelle vrijgaveprocessen en korte levertermijnen
- Optimale voorwaarden voor bouwen in een bestaande ruimte, want aanpasbaar aan omstandigheden ter plaatse
- Individueel design door oppervlak met tegels, pleister of plamuur



# LUX ELEMENTS – Online

## Digitale configurator

Een digitale configurator helpt u bij de **planning** van een LUX ELEMENTS®-SPA-product. De toepassing houdt rekening met alle technische richtlijnen en somt alle opties op.

Zo werkt het:

- Druk op de knop "Nu configureren" op de website [www.luxelements-privatespa.com](http://www.luxelements-privatespa.com)
- Start zonder registratie met de invoer en kies de basisvorm en grootte
- De toepassing leidt u nu stap voor stap door de hele configuratie

Aan het einde krijgt u de samenvatting van uw individuele planning in de vorm van een artikellijst als basis voor de bestelling. **Eenvoudig, snel en veilig.**

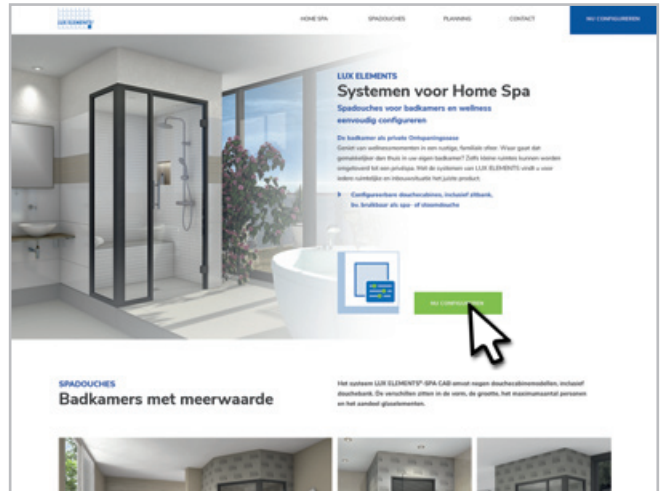

[www.luxelements-privatespa.com](http://www.luxelements-privatespa.com)

# LUX ELEMENTS – Systemen voor Home Spa

## Spadouches

Grote verscheidenheid voor iedere situatie: ruimtes zijn al even verschillend als de wensen van de mensen. Het systeem LUX ELEMENTS®-SPA CAB is geschikt voor iedere inbouwsituatie. Het biedt keuze bij de grondvorm, afmetingen, uitrusting en techniek.

- Verschillende grondvormen voor één tot twee personen
- Individuele plaatsing: vrijstaand, vóór de wand, in een hoek van de ruimte of nis
- Aanpasbaar aan de ruimtelijke situatie door traploze vergroting
- Vrije keuze van de technische componenten
- Verschillende inzetmogelijkheden: met stoomgenerator ook bruikbaar als stoombad
- Individuele vormgeving met tegels, pleister of plamuur naar wens



# Inhoud



## Spadouches

Spadouches LUX ELEMENTS®-SPA CAB .....	8
Douchebodemet CAB-BP .....	16
Overzicht cabinemodellen .....	18
Vijfhoekige grondvorm, zonder glazen front – CAB-F 1400 .....	20
Vijfhoekige grondvorm, met glazen front – CAB-F-GF 1400 .....	22
Vierkante grondvorm, zonder glazen front – CAB-Q 1400 .....	24
Vierkante grondvorm, met glazen front – CAB-Q-GF 1400 .....	26
Rechthoekige grondvorm, zonder glazen front – CAB-R 1780/950 .....	28
Rechthoekige grondvorm, met glazen front – CAB-R-GF 1780/950 .....	30
Rechthoekige grondvorm, zonder glazen front – CAB-R 1780/1250 .....	32
Rechthoekige grondvorm, met glazen front – CAB-R-GF 1780/1250 .....	34
Rechthoekige grondvorm, met twee zitbanken – CAB-R 2000/950 .....	36
Blind – CAB-DA B .....	38
Dakelement met helling – CAB-DA MONO .....	40
Licht – CAB-LI .....	42
Geluid – CAB-SO KSW .....	44
Verwarming – CAB-HE E BA .....	46
Stoom – CAB-TE DE .....	48
Technisch paneel – CAB-TE TPA .....	50
Inspectieluik – CAB-TE REV 300 .....	52
Afvoersystemen en toebehoren – TUB .....	54
Montagetoehoren – CAB-KIT / COL-AK .....	56

## Spadouches

### LUX ELEMENTS®-SPA CAB

- Spadouche als bouwpakket
- Negen modellen in drie grondvormen: vijfhoekig, vierkant of rechthoekig
- Blokkozijn tot aan het plafond met glazen deur incl. greepstang, uitvoering deur DIN links of rechts
- Gedeeltelijk met wandelementen van glas, in edelmetalen profielen gevat
- Geïntegreerde installatiewand voor opname van leidingen, armaturen of andere technische componenten
- Inclusief zitbank, ook met verwarming
- Inclusief praktische en decoratieve nis, ook met led-lichtlijst



Spadouche als bouwpakket in drie grondvormen

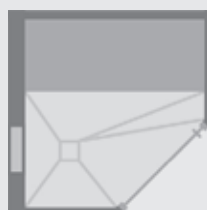

vijfhoekig – CAB-F



vierkant – CAB-Q



rechthoekig (1x zitbank) – CAB-R



rechthoekig (2x zitbank) – CAB-R

### Individuele uitbreiding – CAB E (optioneel)

Alle cabinemodellen kunnen aan één of beide zijden traploos tot 300 mm worden vergroot. De componenten van glas en metaal blijven daarbij onveranderd. De aanpassing aan de gewenste afmeting gebeurt enkel door de bouw-elementen van hardschuimmateriaal te vergroten.

Individuele uitbreiding

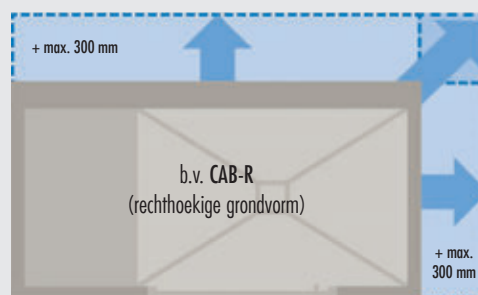

CAB – de constructie



- 1** Dak met trapspinning (zie p. 10)
- 2** Wandconstructie (als bouwpakket) stabiele verbinding door V-frezing en mes- en groefprincipe (zie p. 12)
- 3** Metalen profielen tot aan het plafond, donkergrijs metallic DB703 (zie p. 14)
- 4** Deur van 8 mm ESG (zie p. 14)
- 5** Greepstang roestvrij staal, mat geborsteld (zie p. 14)
- 6** Wandelementen van glas (naargelang het model) van 8 mm ESG (zie p. 14)
- 7** Zitbank binnenruimte geschikt voor techniek of leidingen leggen, optioneel met verwarming (zie p. 11)
- 8** Douchebodemet (optioneel) met puntafwatering (zie p. 16)

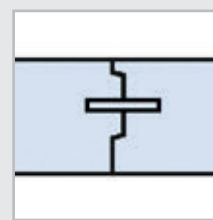

Verbinding wand/wand

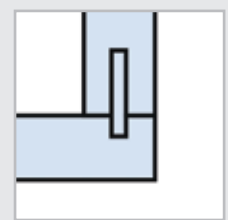

Verbinding wand/bodem

Afbeelding toont de uitvoering CAB-Q-GF 1400 L.GL

## LUX ELEMENTS

### Dak (standaard)

- Dakvorm **FLAT** (plat dak), 2-delig, 50 mm dik
- Totale hoogte constructie (zonder bodem): 2200 mm
- Eenvoudigere montage door trapspanning en frezingen
- Om de cabine als douche te gebruiken
- Optioneel: hardschuimelement als blind van het dak tot aan het plafond **CAB-DA B** (zie p. 38)
- Optioneel: led-inbouwspot **CAB-LI P-WW-2** (zie p. 42)

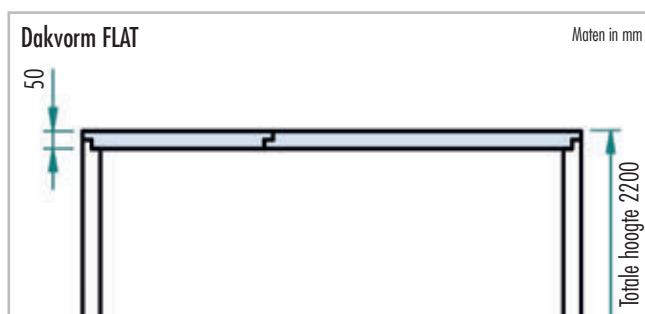
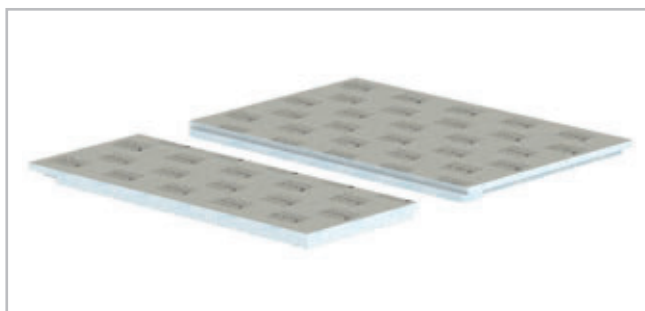

### Dak (alternatief)

- Dakvorm **MONO**, dakelement met helling
- Totale hoogte constructie (zonder bodem): 2250 mm
- Om de cabine als stoomdouche te gebruiken (zie p. 40)



### Zitbank

- Hoogte 450 mm, diepte 500 mm
- 3-delig
- Binnenruimte hol om leidingen te leggen of technische componenten in te bouwen
- Optioneel: technisch paneel om technische componenten te installeren **CAB-TE TPA** (zie p. 50)
- Optioneel: Inspectieluik **CAB-TE REV 300** (zie p. 52)

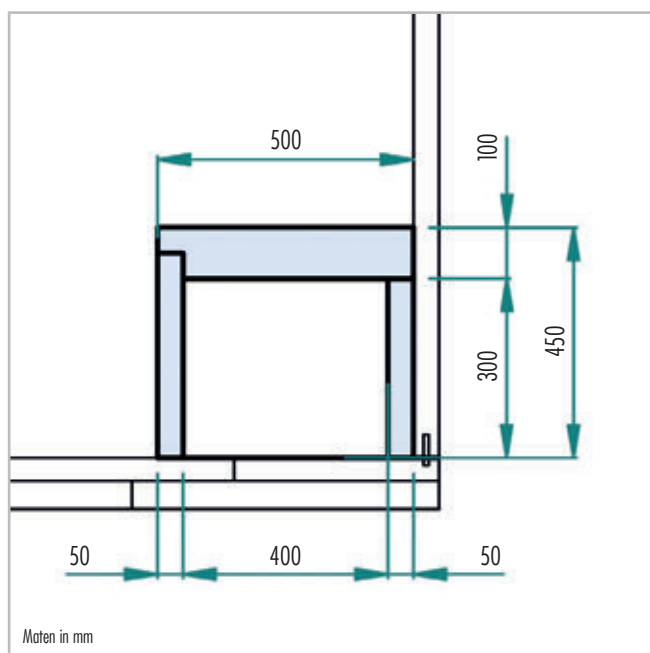

### Wandelementen met installatiepaneel en niselement

- Wandconstructie als bouwpakket
- Wanddikte 50 mm, installatiewand 100 mm dik
- Installatiewand met in de fabriek geïntegreerde bevestigingsplaat
- Niselement met fabrieksuitfrezing voor kabelgeleiding
- Stabiele, zelfnivellerende verbinding van de wandelementen door V-frezing en groef- en veerprincipe

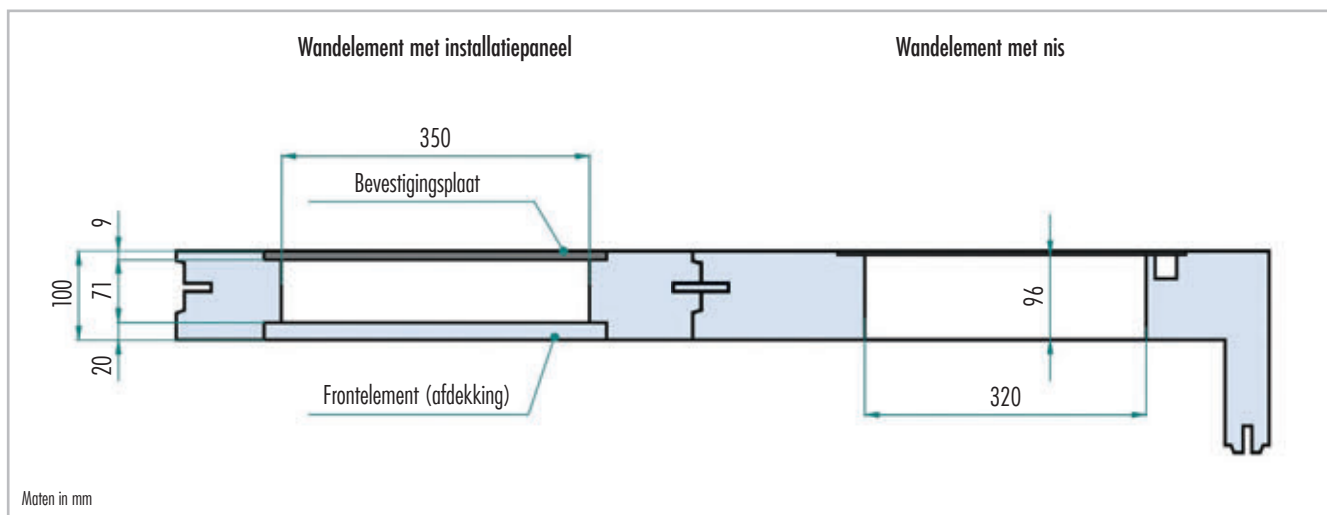

### Installatiepaneel

- Prefabelement voor opname van leidingen, armaturen en andere technische componenten
- Frontafdekking van hardschuimmateriaal
- In de fabriek in het wandelement geïntegreerd (voorgedefinieerde positie, naargelang het model)
- Optioneel: stoominlaatplaat **CAB-TE DE** voor gebruik als stoomdouche (zie p. 48)

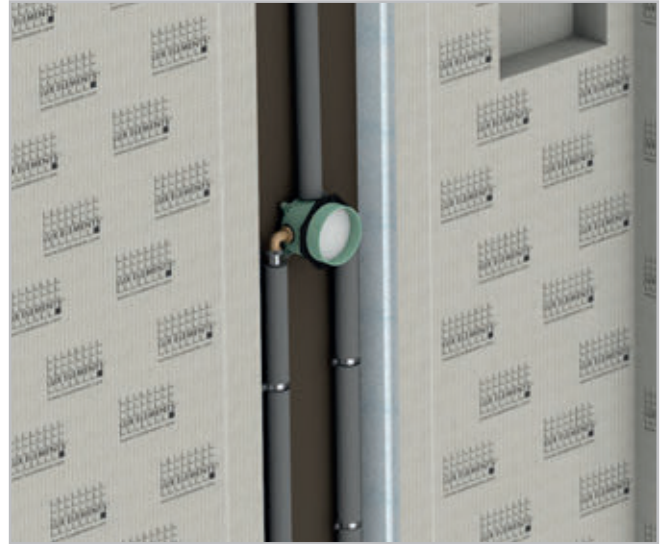

### Nis

- Nis 320 x 320 mm, diepte 96 mm
- In de fabriek in het wandelement geïntegreerd (voorgedefinieerde positie)
- Optioneel: nisverlichting **CAB-LI L-WW NI** (zie p. 42)



### Glasprofielconstructies

- Poedergecoat donkergrijs metallic DB703
- Blokkozijn, 2150 x 800 mm
- Wandprofiel(en), 2150 mm hoog
- Glazen deur en glazen wand van 8 mm ESG\*, gedefinieerde breedte, niet vergrootbaar
- Deuraanslag DIN links of rechts
- Wandelementen van 8 mm ESG\*, vaste afmetingen, niet vergrootbaar

\* ESG = enkellaags veiligheidsglas

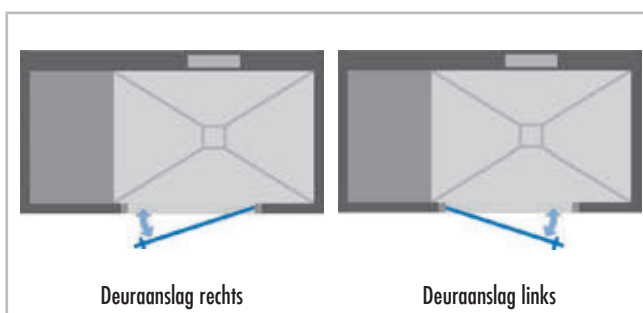

Vaste bestanddelen van de glasprofielconstructie:

- Greepstang roestvrij staal, mat geborsteld
- Deurscharnieren, donkergrijs metallic DB703
- Speciale hoekverbinders



Enkel bij wandelementen van glas:

- Kozijnbevestiging
- Bodembevestigingshoek



Uitvoeringsvarianten (naargelang cabinetype) met details over de verbindingen



Blokkozijn Deur

1 / 2



Blokkozijn + wandprofiel

1 / 2 / 3 / 4



Blokkozijn + wandprofielen met hoekverbinding 90°

1 / 2 / 3 / 4 / 5



Blokkozijn + wandprofiel met hoekverbinding 135°

1 / 2 / 3 / 4 / 6

Kozijnprofielen

Maten in mm

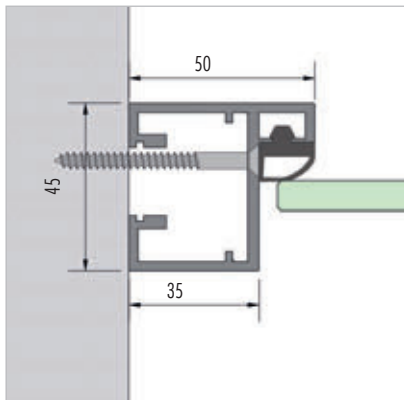

1 Kozijnprofiel, wandaansluiting

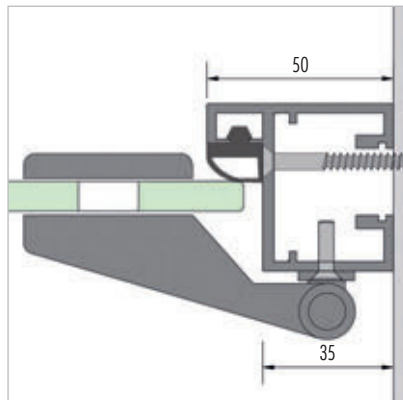

2 Kozijnprofiel deurscharnier, wandaansluiting

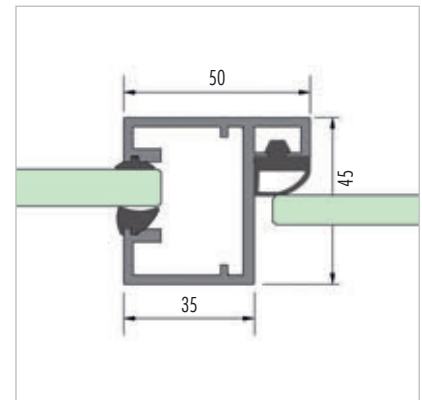

3 Kozijnprofiel, aansluiting wandprofiel

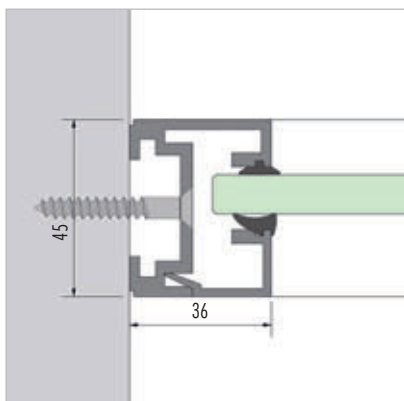

4 Wandprofiel, wandaansluiting

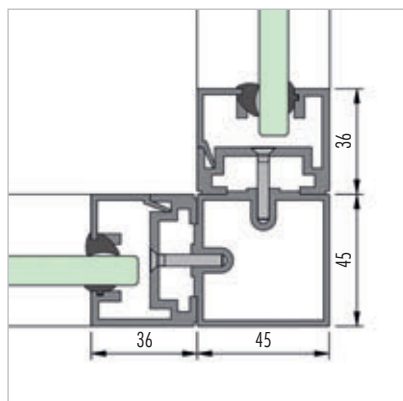

5 2x wandprofiel met hoekprofiel 90°

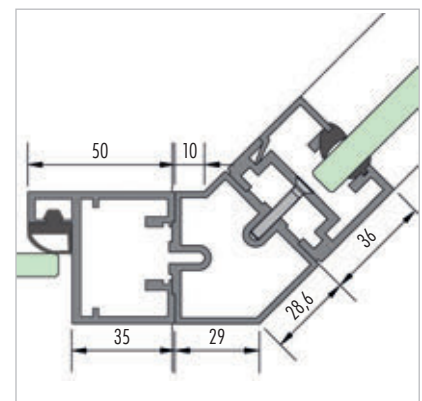

6 Kozijnprofiel met hoekprofiel 135° + wandprofiel

### Douchebodemset

#### CAB-BP

- Vor ieder cabinemodel
- Bestaande uit meerdelig douchebodemelement en meerdelig onderbouwelement, horizontale afvoer en haarzeef

#### Douchebodemelement

- Hoogte: 30/45 mm, in de fabriek afgedicht
- Met ingebouwd en afgedicht montageraam voor afvoer
- Douchezone met in de fabriek uitgevoerd vierzijdig afschot, bank- en wandzone zonder afschot
- Bodemconstructie met groef en veer rondom voor eenvoudige wandmontage
- Veilig kliksysteem om het afvoeraansluitstuk te bevestigen

#### Onderbouwelement

- Hoogte: 55 mm
- Eenvoudige en snelle hoogteregeling
- Geschikt om de aflooptechniek te integreren

#### Afvoer

- DN 50 horizontaal
- Met stankafsluiter
- Afvoercapaciteit (met standaardrooster): 1,0 l/s (volgens DIN EN 1253 [l/s])

#### Haarzeef

- Vangt haar en vuil betrouwbaar op en voorkomt zo verstoppingen in de afvoerbuïs
- Uitneembaar

#### Vergroting (optioneel)

- Individuele, traploze vergroting van het douchebodemelement en onderbouwelement CAB-BP E
- Passend bij de vergrote cabine (zie p. 8)

#### Toebehoren (optioneel)

- Verschillende roostervarianten met roosteropname en andere toebehoren zie p. 54

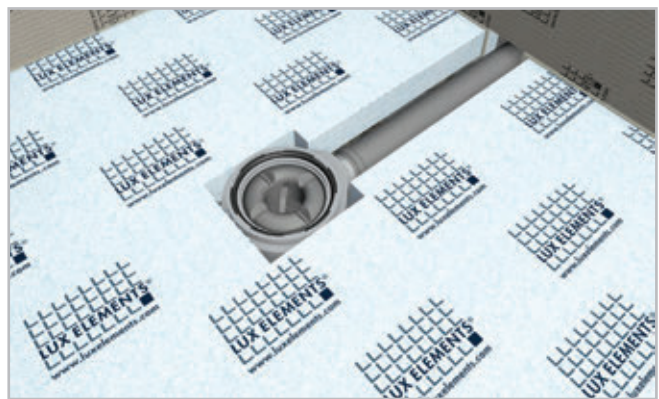
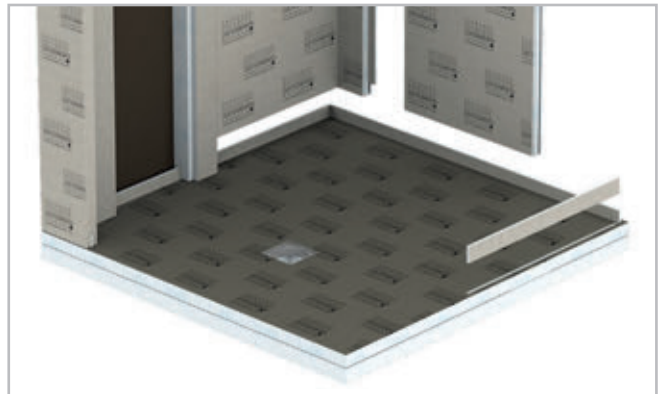
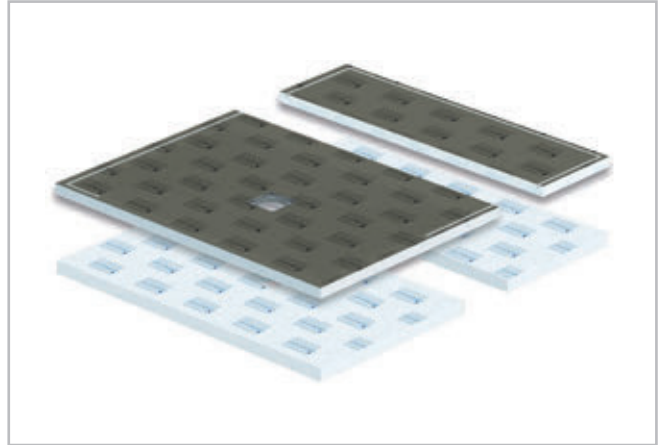

Doucheboderset CAB-BP

**LUX ELEMENTS®-SPA CAB-BP douchebodems**

Afdichting volgens norm voor zwaar belaste ruimte conform DIN 18534, deel 6

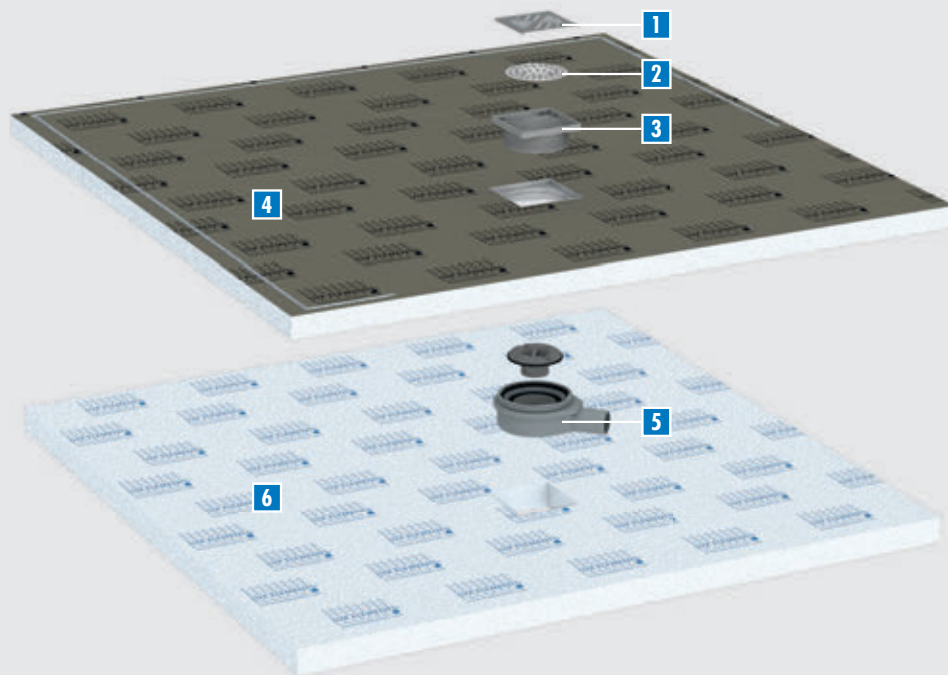

- 1** Rooster  
standaard- of designrooster  
(zie p. 54)
- 2** Haarzeef  
uitneembaar
- 3** Opname voor rooster  
universele hoogteaanpassing  
aan de bekledingsdikte (zie p. 54)
- 4** Douchebodemelement  
in de fabriek afgedicht met  
geïntegreerd en afgedicht  
montageraam voor de afvoer
- 5** Afvoer  
DN 50 horizontaal
- 6** Onderbouwelement  
eenvoudige en snelle  
hoogteaanpassing

**Opbouwhoogte**

De hoogte van de douchebodem bedraagt 30/45 mm (afschot in de douchezone), het onderbouwelement is 55 mm hoog.

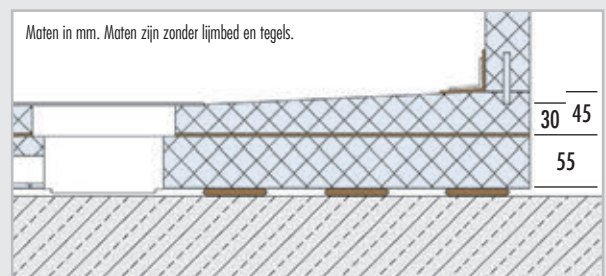

**Secundaire waterafvoer**

Alle LUX ELEMENTS®-SPA CAB-BP douchebodemelementen beschikken over een tweede afwateringsniveau.

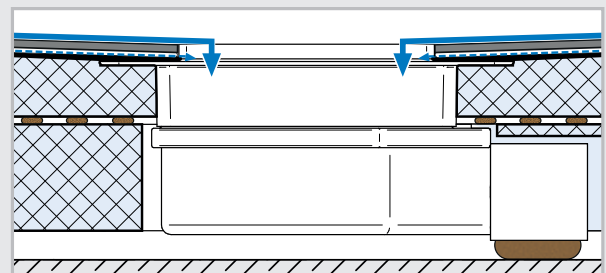

## LUX ELEMENTS®-SPA CAB – Overzicht cabinemodellen

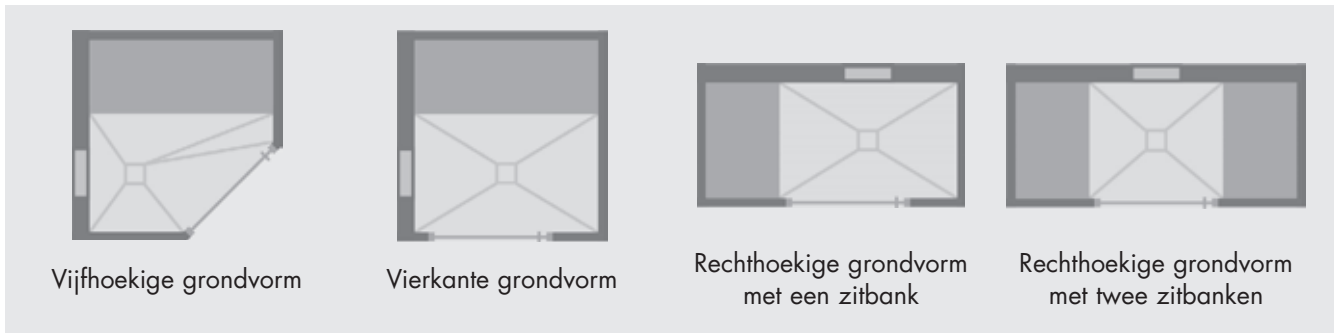

Vijfhoekige grondvorm

Vierkante grondvorm

Rechthoekige grondvorm met een zitbank

Rechthoekige grondvorm met twee zitbanken

### Vijfhoekige grondvorm – CAB-F

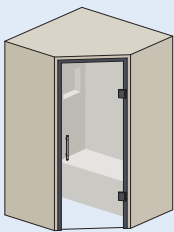

zonder glazen front  
**CAB-F 1400**

zie p. 20

- Cabinegrootte (grondvlak): 1400 x 1400 mm
- Max. vergrootbaar tot: 1700 x 1700 mm
- Vier verschillende uitvoeringsvarianten

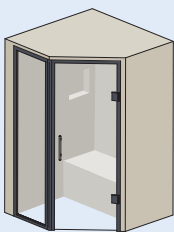

met glazen front  
**CAB-F-GF 1400**

zie p. 22

- Cabinegrootte (grondvlak): 1400 x 1400 mm
- Max. vergrootbaar tot: 1700 x 1700 mm
- Twee verschillende uitvoeringsvarianten



### Vierkante grondvorm – CAB-Q

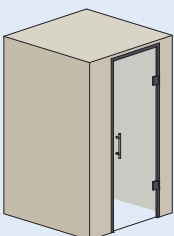

zonder glazen front  
**CAB-Q 1400**

zie p. 24

- Cabinegrootte (grondvlak): 1400 x 1400 mm
- Max. vergrootbaar tot: 1700 x 1700 mm
- Vier verschillende uitvoeringsvarianten

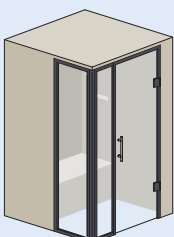
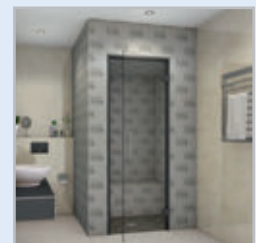

met glazen front  
**CAB-Q-GF 1400**

zie p. 26

- Cabinegrootte (grondvlak): 1400 x 1400 mm
- Max. vergrootbaar tot: 1700 x 1700 mm
- Twee verschillende uitvoeringsvarianten



## Rechthoekige grondvorm – CAB-R

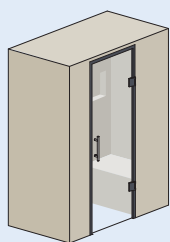

zonder glazen front  
**CAB-R 1780/950**

- Cabinegrootte (grondvlak): 1780 x 950 mm
- Max. vergrootbaar tot: 2080 x 1250 mm
- Vier verschillende uitvoeringsvarianten

zie p. 28

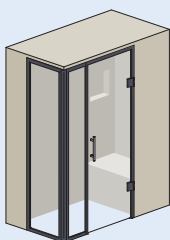

met glazen front  
**CAB-R-GF 1780/950**

- Cabinegrootte (grondvlak): 1780 x 950 mm
- Max. vergrootbaar tot: 2080 x 1250 mm
- Twee verschillende uitvoeringsvarianten

zie p. 30

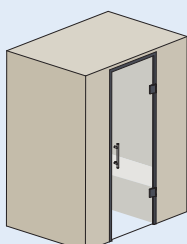
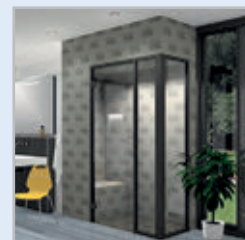

zonder glazen front  
**CAB-R 1780/1250**

- Cabinegrootte (grondvlak): 1780 x 1250 mm
- Max. vergrootbaar tot: 2080 x 1550 mm
- Vier verschillende uitvoeringsvarianten

zie p. 32

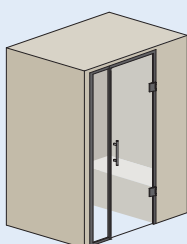

met glazen front  
**CAB-R-GF 1780/1250**

- Cabinegrootte (grondvlak): 1780 x 1250 mm
- Max. vergrootbaar tot: 2080 x 1550 mm
- Twee verschillende uitvoeringsvarianten

zie p. 34

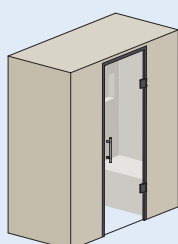
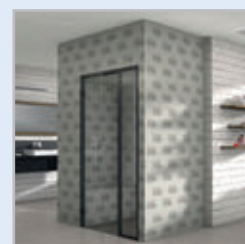

zonder glazen front met twee banken  
**CAB-R 2000/950**

- Cabinegrootte (grondvlak): 2000 x 950 mm
- Max. vergrootbaar tot: 2300 x 1250 mm
- Twee verschillende uitvoeringsvarianten

zie p. 36

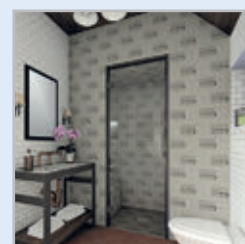

Toebehoren (optioneel)

vanaf p. 38

Voor cabine, afvoer en montage

## Vijfhoekige grondvorm, zonder glazen front **CAB-F 1400**

- Spadouche voor één tot twee personen
- Grondvlak 1400 x 1400 mm, wanddikte 50 mm, dakvorm FLAT (totale hoogte 2200 mm)
- Traploos vergrootbaar met maximaal 300 mm aan één of beide zijden
- Met installatiewand (100 mm dik) links of rechts van de deur, incl. installatiepaneel en nis
- Glasprofielconstructie (2150 mm hoog): blokkozijn, glazen deur incl. greepstang (uitvoering deur DIN links of rechts)
- Zitbank met holle ruimte om leidingen te leggen (links of rechts van de deur geplaatst)



### Toebehoren (optioneel)

- Douchebodembedset: douchebodem- en onderbouwelement, horizontale afvoer en haarzeef (zie p. 16)
- Andere toebehoren vanaf p. 38: Blind / Dakelement met helling / Licht / Geluid / Verwarming / Stoom / Technisch paneel / Inspectieluik / Afvoersystemen en toebehoren / Montagetoebehoren

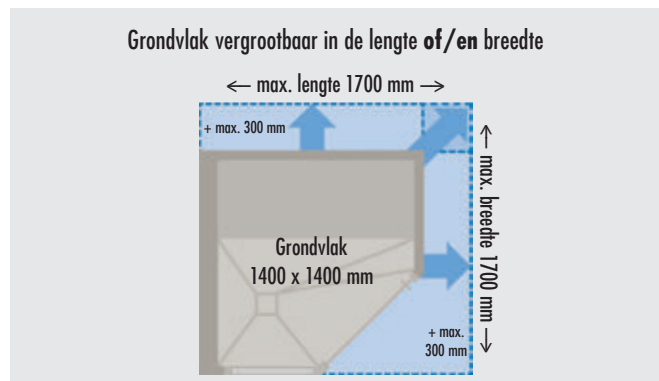

### CAB-F 1400

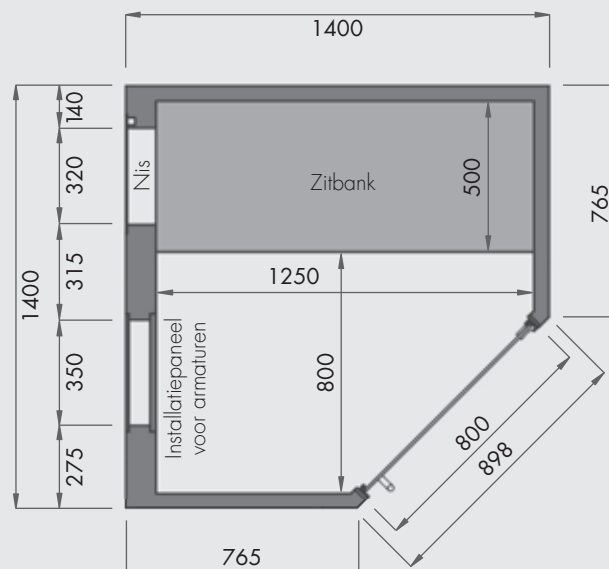





Maten in mm

(Afbeelding toont de uitvoering „R.RL“)

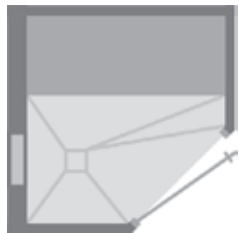
## ■ PRODUCTGEGEVENS – LUX ELEMENTS®-SPA CAB-F 1400 ...

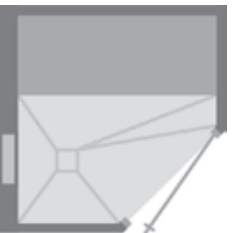
Verpakkingsgegevens op aanvraag

ARTIKEL-NUMMER	ARTIKELBENAMING / ARTIKELBESCHRIJVING	EENHEID	PRIJS / EENHEID €
	<b>CAB-F 1400 L.RL *</b> Deur DIN <u>links</u> / Zitbank <u>rechts</u> van de deur / Installatiewand <u>links</u> van de deur		
	<b>CAB-F 1400 L.LR *</b> Deur DIN <u>links</u> / Zitbank <u>links</u> van de deur / Installatiewand <u>rechts</u> van de deur		
	<b>CAB-F 1400 R.RL *</b> Deur DIN <u>rechts</u> / Zitbank <u>rechts</u> van de deur / Installatiewand <u>links</u> van de deur		
	<b>CAB-F 1400 R.LR *</b> Deur DIN <u>rechts</u> / Zitbank <u>links</u> van de deur / Installatiewand <u>rechts</u> van de deur		

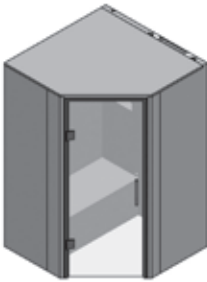
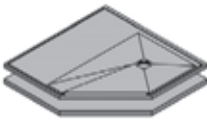
Spadouche				
 (Afbeelding toont de uitvoering „L.LR“)	<b>CAB-F 1400 ...</b> , vijfhoekige spadouche als bouw pakket, 1400 x 1400 x 2200 mm, wanddikte 50 mm, een wand 100 mm dik als installatiewand ( <u>links</u> of <u>rechts</u> van de deur geplaatst), incl. installatiepaneel en nis 320 x 320 mm, dakvorm FLAT, glasprofielconstructie tot aan het plafond 800 x 2150 mm, poedergecoat donkergrijs metallic DB 703, uitvoering deur DIN <u>links</u> of <u>rechts</u> , met glazen deur incl. greepstang, zitbank met holle ruimte om leidingen te leggen ( <u>links</u> of <u>rechts</u> van de deur geplaatst) <b>optioneel: CAB-E...</b> , traploze vergroting van de spadouche met maximaal 300 mm in de lengte <b>of/en</b> breedte, max. lengte 1700 mm, max. breedte 1700 mm			
	LESPA1000	<b>CAB-F 1400 L.RL</b> , glasprofielconstructie uitvoering deur DIN <u>links</u> , zitbank <u>rechts</u> van de deur, installatiewand <u>links</u> van de deur	Set	4.854,00
	LESPA1001	<b>CAB-F 1400 L.LR</b> , glasprofielconstructie uitvoering deur DIN <u>links</u> , zitbank <u>links</u> van de deur, installatiewand <u>rechts</u> van de deur	Set	4.854,00
	LESPA1002	<b>CAB-F 1400 R.RL</b> , glasprofielconstructie uitvoering deur DIN <u>rechts</u> , zitbank <u>rechts</u> van de deur, installatiewand <u>links</u> van de deur	Set	4.854,00
	LESPA1003	<b>CAB-F 1400 R.LR</b> , glasprofielconstructie uitvoering deur DIN <u>rechts</u> , zitbank <u>links</u> van de deur, installatiewand <u>rechts</u> van de deur	Set	4.854,00
	LESPA1200	<b>CAB-E-1</b> , traploze vergroting van de spadouche met maximaal 300 mm in de lengte <b>of</b> breedte	Toeslag	274,00
	LESPA1201	<b>CAB-E-2</b> , traploze vergroting van de spadouche met maximaal 300 mm in de lengte <b>en</b> breedte	Toeslag	395,00
Bodem				
 (Afbeelding toont de uitvoering „LR“)	<b>CAB-BP-F 1400 ...</b> , douchebodemet, bestaande uit meerdelig douchebodemelement 1400 x 1400 x 30/45 mm met ingebouwd en afgedicht montageraam voor afvoer 135 x 135 mm, meerdelig onderbouwelement 1400 x 1400 x 55 mm, afvoer DN 50 horizontaal incl. stankafsluiter en haarzeef <b>optioneel: CAB-BP E...</b> , traploze vergroting van de douchebodemet met maximaal 300 mm in de lengte <b>of/en</b> breedte, max. lengte 1700 mm, max. breedte 1700 mm			
	LESPA1100	<b>CAB-BP-F 1400 LR</b> , voor CAB-F 1400 R.LR of L.LR	Set	777,00
	LESPA1101	<b>CAB-BP-F 1400 RL</b> , voor CAB-F 1400 R.RL of L.RL	Set	777,00
	LESPA1203	<b>CAB-BP E-1</b> , traploze vergroting van de douchebodemet met maximaal 300 mm in de lengte <b>of</b> breedte	Toeslag	155,00
	LESPA1204	<b>CAB-BP E-2</b> , traploze vergroting van de douchebodemet met maximaal 300 mm in de lengte <b>en</b> breedte	Toeslag	275,00

Andere toebehoren vanaf p. 38 / Afvoersystemen en toebehoren zie p. 54 / Montagetoehoren zie p. 56

\* Afbeeldingen incl. bodem

## Vijfhoekige grondvorm, met glazen front **CAB-F-GF 1400**

- Spadouche voor één tot twee personen
- Grondvlak 1400 x 1400 mm, wanddikte 50 mm, dakvorm FLAT (totale hoogte 2200 mm)
- Traploos vergrootbaar met maximaal 300 mm aan één of beide zijden
- Met installatiewand (100 mm dik) links of rechts van de deur, incl. installatiepaneel en nis
- Glasprofielconstructie (2150 mm hoog) met 135°-hoekvorming: blokkozijn, glazen deur incl. greepstang (uitvoering deur DIN links of rechts), wandprofiel, glazen wand
- Zitbank met holle ruimte om leidingen te leggen (links of rechts van de deur geplaatst)



### Toebehoren (optioneel)

- Douchebodemet: douchebodem- en onderbouwelement, horizontale afvoer en haarzeef (zie p. 16)
- Andere toebehoren vanaf p. 38: Blind / Dakelement met helling / Licht / Geluid / Verwarming / Stoom / Technisch paneel / Inspectieluik / Afvoersystemen en toebehoren / Montagetoebehoren

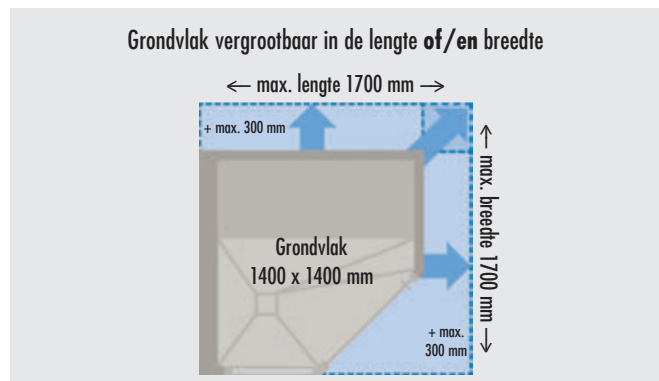

### CAB-F-GF 1400

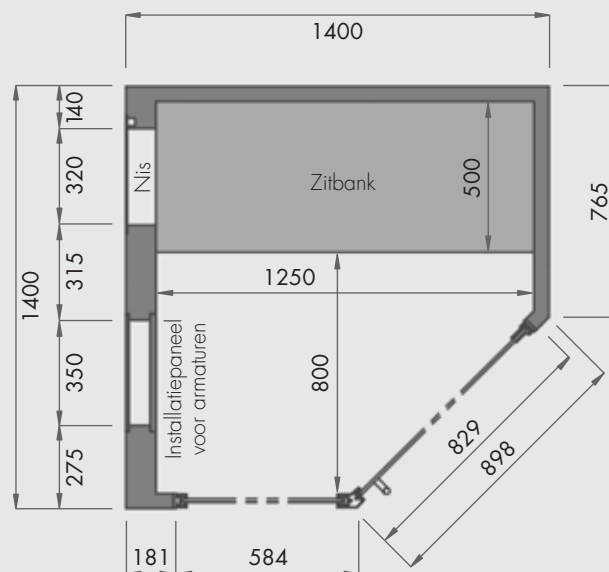

Maten in mm

(Afbeelding toont de uitvoering „R.RL“)

## ■ PRODUCTGEGEVENS – LUX ELEMENTS®-SPA CAB-F-GF 1400 ...

Verpakkingsgegevens op aanvraag

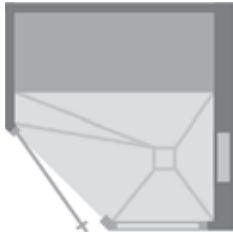
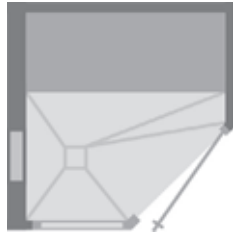
ARTIKEL-NUMMER	ARTIKELBENAMING / ARTIKELBESCHRIJVING	EENHEID	PRIJS / EENHEID €
	 <p><b>CAB-F-GF 1400 L.LR *</b> Deur DIN <u>links</u> / Zitbank <u>links</u> van de deur / Installatiewand <u>rechts</u> van de deur</p>		
	 <p><b>CAB-F-GF 1400 R.RL *</b> Deur DIN <u>rechts</u> / Zitbank <u>rechts</u> van de deur / Installatiewand <u>links</u> van de deur</p>		

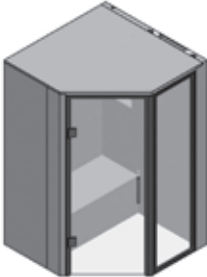
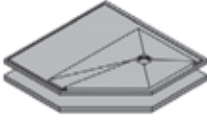
Spadouche				
 <p>(Afbeelding toont de uitvoering „L.LR“)</p>	<p><b>CAB-F-GF 1400 ...</b>, vijfhoekige spadouche met glazen front als bouwpakket, 1400 x 1400 x 2200 mm, wanddikte 50 mm, een wand 100 mm dik als installatiewand (<u>links</u> of <u>rechts</u> van de deur geplaatst), incl. installatiepaneel en nis 320 x 320 mm, dakvorm FLAT, glasprofielconstructie tot aan het plafond met 135°-hoekvorming 829 + 584 x 2150 mm, poedergecoat donkergrijs metallic DB 703, uitvoering deur DIN <u>links</u> of <u>rechts</u>, met glazen deur incl. greepstang, zitbank met holle ruimte om leidingen te leggen (<u>links</u> of <u>rechts</u> van de deur geplaatst)</p> <p><u>optioneel</u>: <b>CAB-E...</b>, traploze vergroting van de spadouche met maximaal 300 mm in de lengte <u>of/en</u> breedte, max. lengte 1700 mm, max. breedte 1700 mm</p>			
	<b>LESPA1004</b>	<b>CAB-F-GF 1400 L.LR</b> , glasprofielconstructie uitvoering deur DIN <u>links</u> , zitbank <u>links</u> van de deur, installatiewand <u>rechts</u> van de deur	Set	5.827,00
	<b>LESPA1005</b>	<b>CAB-F-GF 1400 R.RL</b> , glasprofielconstructie uitvoering deur DIN <u>rechts</u> , zitbank <u>rechts</u> van de deur, installatiewand <u>links</u> van de deur	Set	5.827,00
	<b>LESPA1200</b>	<b>CAB-E-1</b> , traploze vergroting van de spadouche met maximaal 300 mm in de lengte <u>of</u> breedte	Toeslag	274,00
	<b>LESPA1201</b>	<b>CAB-E-2</b> , traploze vergroting van de spadouche met maximaal 300 mm in de lengte <u>en</u> breedte	Toeslag	395,00
Bodem				
 <p>(Afbeelding toont de uitvoering „LR“)</p>	<p><b>CAB-BP-F-GF 1400 ...</b>, douchebodemset, bestaande uit meerdelig douchebodemelement 1400 x 1400 x 30/45 mm met ingebouwd en afgedicht montageraam voor afvoer 135 x 135 mm, meerdelig onderbouwelement 1400 x 1400 x 55 mm, afvoer DN 50 horizontaal incl. stankafsluiter en haarzeef</p> <p><u>optioneel</u>: <b>CAB-BP E...</b>, traploze vergroting van de douchebodemset met maximaal 300 mm in de lengte <u>of/en</u> breedte, max. lengte 1700 mm, max. breedte 1700 mm</p>			
	<b>LESPA1102</b>	<b>CAB-BP-F-GF 1400 LR</b> , voor CAB-F-GF 1400 L.LR	Set	801,00
	<b>LESPA1103</b>	<b>CAB-BP-F-GF 1400 RL</b> , voor CAB-F-GF 1400 R.RL	Set	801,00
	<b>LESPA1203</b>	<b>CAB-BP E-1</b> , traploze vergroting van de douchebodemset met maximaal 300 mm in de lengte <u>of</u> breedte	Toeslag	155,00
	<b>LESPA1204</b>	<b>CAB-BP E-2</b> , traploze vergroting van de douchebodemset met maximaal 300 mm in de lengte <u>en</u> breedte	Toeslag	275,00

Andere toebehoren vanaf p. 38 / Afvoersystemen en toebehoren zie p. 54 / Montagetoehoren zie p. 56

\* Afbeeldingen incl. bodem



Cabineconfigurator en technische documentatie om te downloaden zie  
[www.luxelements-privatespa.com](http://www.luxelements-privatespa.com)

## Vierkante grondvorm, zonder glazen front **CAB-Q 1400**

- Spadouche voor één tot twee personen
- Grondvlak 1400 x 1400 mm, wanddikte 50 mm, dakvorm FLAT (totale hoogte 2200 mm)
- Traploos vergrootbaar met maximaal 300 mm aan één of beide zijden
- Met installatiewand (100 mm dik) links of rechts van de deur, incl. installatiepaneel en nis
- Glasprofielconstructie (2150 mm hoog): blokkozijn, glazen deur incl. greepstang (uitvoering deur DIN links of rechts)
- Zitbank met holle ruimte om leidingen te leggen (tegenover van de deur geplaatst)



(Afbeelding incl. blind)

### Toebehoren (optioneel)

- Douchebodemet: douchebodem- en onderbouwelement, horizontale afvoer en haarzeef (zie p. 16)
- Andere toebehoren vanaf p. 38: Blind / Dakelement met helling / Licht / Geluid / Verwarming / Stoom / Technisch paneel / Inspectieluik / Afvoersystemen en toebehoren / Montagetoebehoren

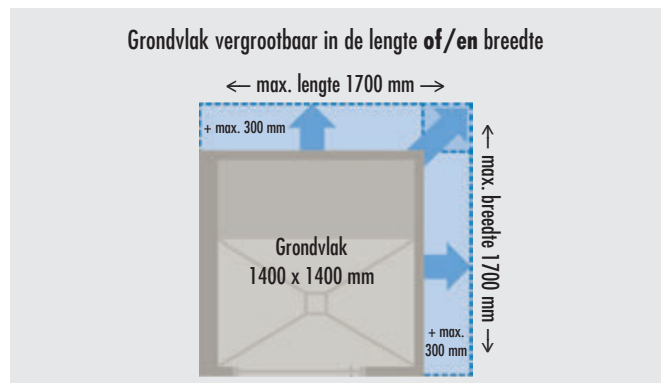

### CAB-Q 1400

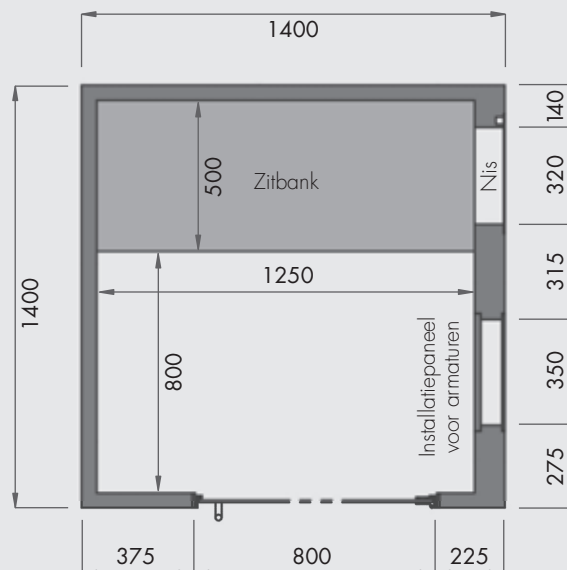





Maten in mm

(Afbeelding toont de uitvoering „R.GR“)

## ■ PRODUCTGEGEVENS – LUX ELEMENTS®-SPA CAB-Q 1400 ...

Verpakkingsgegevens op aanvraag

ARTIKEL-NUMMER	ARTIKELBENAMING / ARTIKELBESCHRIJVING	EENHEID	PRIJS / EENHEID €
			
<b>CAB-Q 1400 L.GL *</b>	<b>CAB-Q 1400 L.GR *</b>	<b>CAB-Q 1400 R.GL *</b>	<b>CAB-Q 1400 R.GR *</b>
Deur DIN <u>links</u> / Zitbank tegenover de deur / Installatiewand <u>links</u> van de deur	Deur DIN <u>links</u> / Zitbank tegenover de deur / Installatiewand <u>rechts</u> van de deur	Deur DIN <u>rechts</u> / Zitbank tegenover de deur / Installatiewand <u>links</u> van de deur	Deur DIN <u>rechts</u> / Zitbank tegenover de deur / Installatiewand <u>rechts</u> van de deur

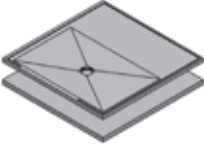
Spadouche				
 (Afbeelding toont de uitvoering „L.GL“)	<b>CAB-Q 1400 ...</b> , vierkante spadouche als bouw pakket, 1400 x 1400 x 2200 mm, wanddikte 50 mm, een wand 100 mm dik als installatiewand ( <u>links</u> of <u>rechts</u> van de deur geplaatst), incl. installatiepaneel en nis 320 x 320 mm, dakvorm FLAT, glasprofielconstructie tot aan het plafond 800 x 2150 mm, poedergecoat donkergrijs metallic DB 703, uitvoering deur DIN <u>links</u> of <u>rechts</u> , met glazen deur incl. greepstang, zitbank met holle ruimte om leidingen te leggen (tegenover van de deur geplaatst) <b>optioneel: CAB-E...</b> , traploze vergroting van de spadouche met maximaal 300 mm in de lengte <b>of/en</b> breedte, max. lengte 1700 mm, max. breedte 1700 mm			
	<b>LESPA1006</b>	<b>CAB-Q 1400 L.GL</b> , glasprofielconstructie uitvoering deur DIN <u>links</u> , installatiewand <u>links</u> van de deur	Set	4.911,00
	<b>LESPA1007</b>	<b>CAB-Q 1400 L.GR</b> , glasprofielconstructie uitvoering deur DIN <u>links</u> , installatiewand <u>rechts</u> van de deur	Set	4.911,00
	<b>LESPA1008</b>	<b>CAB-Q 1400 R.GL</b> , glasprofielconstructie uitvoering deur DIN <u>rechts</u> , installatiewand <u>links</u> van de deur	Set	4.911,00
	<b>LESPA1009</b>	<b>CAB-Q 1400 R.GR</b> , glasprofielconstructie uitvoering deur DIN <u>rechts</u> , installatiewand <u>rechts</u> van de deur	Set	4.911,00
	<b>LESPA1200</b>	<b>CAB-E-1</b> , traploze vergroting van de spadouche met maximaal 300 mm in de lengte <b>of</b> breedte	Toeslag	274,00
	<b>LESPA1201</b>	<b>CAB-E-2</b> , traploze vergroting van de spadouche met maximaal 300 mm in de lengte <b>en</b> breedte	Toeslag	395,00
Bodem				
 (Afbeelding toont de uitvoering „GL“)	<b>CAB-BP-Q 1400 ...</b> , douchebodemet, bestaande uit meerdelig douchebodemelement 1400 x 1400 x 30/45 mm met ingebouwd en afgedicht montageraam voor afvoer 135 x 135 mm, meerdelig onderbouwelement 1400 x 1400 x 55 mm, afvoer DN 50 horizontaal incl. stankafsluiter en haarzeef <b>optioneel: CAB-BP E...</b> , traploze vergroting van de douchebodemet met maximaal 300 mm in de lengte <b>of/en</b> breedte, max. lengte 1700 mm, max. breedte 1700 mm			
	<b>LESPA1104</b>	<b>CAB-BP-Q 1400 GL</b> , voor CAB-Q 1400 L.GL of R.GL	Set	777,00
	<b>LESPA1105</b>	<b>CAB-BP-Q 1400 GR</b> , voor CAB-Q 1400 L.GR of R.GR	Set	777,00
	<b>LESPA1203</b>	<b>CAB-BP E-1</b> , traploze vergroting van de douchebodemet met maximaal 300 mm in de lengte <b>of</b> breedte	Toeslag	155,00
	<b>LESPA1204</b>	<b>CAB-BP E-2</b> , traploze vergroting van de douchebodemet met maximaal 300 mm in de lengte <b>en</b> breedte	Toeslag	275,00

Andere toebehoren vanaf p. 38 / Afvoersystemen en toebehoren zie p. 54 / Montagetoehoren zie p. 56

\* Afbeeldingen incl. bodem

Cabineconfigurator en technische documentatie om te downloaden zie [www.luxelements-privatespa.com](http://www.luxelements-privatespa.com)

## Vierkante grondvorm, met glazen front **CAB-Q-GF 1400**

- Spadouche voor één tot twee personen
- Grondvlak 1400 x 1400 mm, wanddikte 50 mm, dakvorm FLAT (totale hoogte 2200 mm)
- Traploos vergrootbaar met maximaal 300 mm aan één of beide zijden
- Met installatiewand (100 mm dik) links of rechts van de deur, incl. installatiepaneel en nis
- Glasprofielconstructie (2150 mm hoog) met 90 °-hoekvorming: blokkozijn, glazen deur incl. greepstang (uitvoering deur DIN links of rechts), wandprofielen, glazen wanden
- Zitbank met holle ruimte om leidingen te leggen (tegenover van de deur geplaatst)

### Toebehoren (optioneel)

- Douchebodemet: douchebodem- en onderbouwelement, horizontale afvoer en haarzeef (zie p. 16)
- Andere toebehoren vanaf p. 38: Blind / Dakelement met helling / Licht / Geluid / Verwarming / Stoom / Technisch paneel / Inspectieluik / Afvoersystemen en toebehoren / Montagetoebehoren

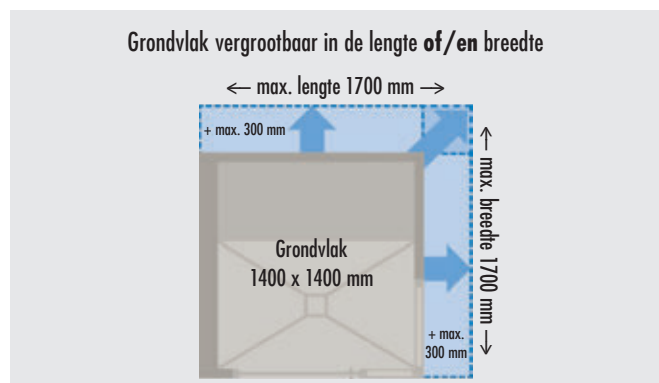

### CAB-Q-GF 1400

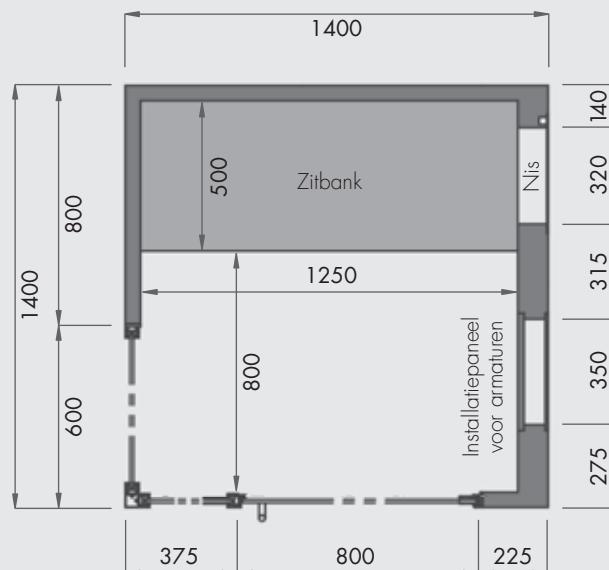



Maten in mm

(Afbeelding toont de uitvoering „R.GR“)

## ■ PRODUCTGEGEVENS – LUX ELEMENTS®-SPA CAB-Q-GF 1400 ...

Verpakkingsgegevens op aanvraag

ARTIKEL-NUMMER	ARTIKELBENAMING / ARTIKELBESCHRIJVING	EENHEID	PRIJS / EENHEID €
	 <p><b>CAB-Q-GF 1400 L.GL *</b> Deur DIN <u>links</u> / Zitbank tegenover de deur / Installatiewand <u>links</u> van de deur</p>		
	 <p><b>CAB-Q-GF 1400 R.GR *</b> Deur DIN <u>rechts</u> / Zitbank tegenover de deur / Installatiewand <u>rechts</u> van de deur</p>		

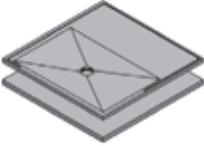
Spadouche			
 <p>(Afbeelding toont de uitvoering „L.GL“)</p>	<p><b>CAB-Q-GF 1400 ...</b>, vierkante spadouche met glazen front als bouwpakket, 1400 x 1400 x 2200 mm, wanddikte 50 mm, een wand 100 mm dik als installatiewand (<u>links</u> of <u>rechts</u> van de deur geplaatst), incl. installatiepaneel en nis 320 x 320 mm, dakvorm FLAT, glasprofielconstructie tot aan het plafond met 90°-hoekvorming 1175 + 600 x 2150 mm, poedergecoat donkergrijs metallic DB 703, uitvoering deur DIN <u>links</u> of <u>rechts</u>, met glazen deur incl. greepstang, zitbank met holle ruimte om leidingen te leggen (tegenover van de deur geplaatst)</p> <p>optioneel: <b>CAB-E...</b>, traploze vergroting van de spadouche met maximaal 300 mm in de lengte <b>of/en</b> breedte, max. lengte 1700 mm, max. breedte 1700 mm</p>		
	<p><b>LESPA1010</b> CAB-Q-GF 1400 L.GL, glasprofielconstructie uitvoering deur DIN <u>links</u>, installatiewand <u>links</u> van de deur</p>	Set	6.365,00
	<p><b>LESPA1011</b> CAB-Q-GF 1400 R.GR, glasprofielconstructie uitvoering deur DIN <u>rechts</u>, installatiewand <u>rechts</u> van de deur</p>	Set	6.365,00
	<p><b>LESPA1200</b> CAB-E-1, traploze vergroting van de spadouche met maximaal 300 mm in de lengte <b>of</b> breedte</p>	Toeslag	274,00
	<p><b>LESPA1201</b> CAB-E-2, traploze vergroting van de spadouche met maximaal 300 mm in de lengte <b>en</b> breedte</p>	Toeslag	395,00
Bodem			
 <p>(Afbeelding toont de uitvoering „GL“)</p>	<p><b>CAB-BP-Q-GF 1400 ...</b>, doucheboderset, bestaande uit meerdelig douchebodemelement 1400 x 1400 x 30/45 mm met ingebouwd en afgedicht montageraam voor afvoer 135 x 135 mm, meerdelig onderbouwelement 1400 x 1400 x 55 mm, afvoer DN 50 horizontaal incl. stankafsluiter en haarzeef</p> <p>optioneel: <b>CAB-BP E...</b>, traploze vergroting van de doucheboderset met maximaal 300 mm in de lengte <b>of/en</b> breedte, max. lengte 1700 mm, max. breedte 1700 mm</p>		
	<p><b>LESPA1106</b> CAB-BP-Q-GF 1400 GL, voor CAB-Q-GF 1400 L.GL</p>	Set	816,00
	<p><b>LESPA1107</b> CAB-BP-Q-GF 1400 GR, voor CAB-Q-GF 1400 R.GR</p>	Set	816,00
	<p><b>LESPA1203</b> CAB-BP E-1, traploze vergroting van de doucheboderset met maximaal 300 mm in de lengte <b>of</b> breedte</p>	Toeslag	155,00
	<p><b>LESPA1204</b> CAB-BP E-2, traploze vergroting van de doucheboderset met maximaal 300 mm in de lengte <b>en</b> breedte</p>	Toeslag	275,00

Andere toebehoren vanaf p. 38 / Afvoersystemen en toebehoren zie p. 54 / Montagetoehoren zie p. 56

\* Afbeeldingen incl. bodem

 Cabineconfigurator en technische documentatie om te downloaden zie [www.luxelements-privatespa.com](http://www.luxelements-privatespa.com)

Rechthoekige grondvorm, zonder glazen front

### CAB-R 1780/950

- Spadouche voor één persoon
- Grondvlak 1780 x 950 mm, wanddikte 50 mm, dakvorm FLAT (totale hoogte 2200 mm)
- Traploos vergrootbaar met maximaal 300 mm aan één of beide zijden
- Met installatiewand (100 mm dik) tegenover de deur, incl. installatiepaneel en nis
- Glasprofielconstructie (2150 mm hoog): blokkozijn, glazen deur incl. greepstang (uitvoering deur DIN links of rechts)
- Zitbank met holle ruimte om leidingen te leggen (links of rechts van de deur geplaatst)

#### Toebehoren (optioneel)

- Douchebodembed: douchebodem- en onderbouwelement, horizontale afvoer en haarzeef (zie p. 16)
- Andere toebehoren vanaf p. 38: Blind / Dakelement met helling / Licht / Geluid / Verwarming / Stoom / Technisch paneel / Inspectieluik / Afvoersystemen en toebehoren / Montagetoebehoren



(Afbeelding incl. blind)

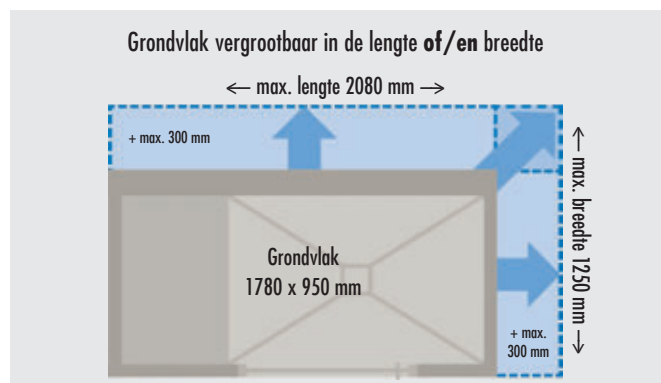

### CAB-R 1780/950

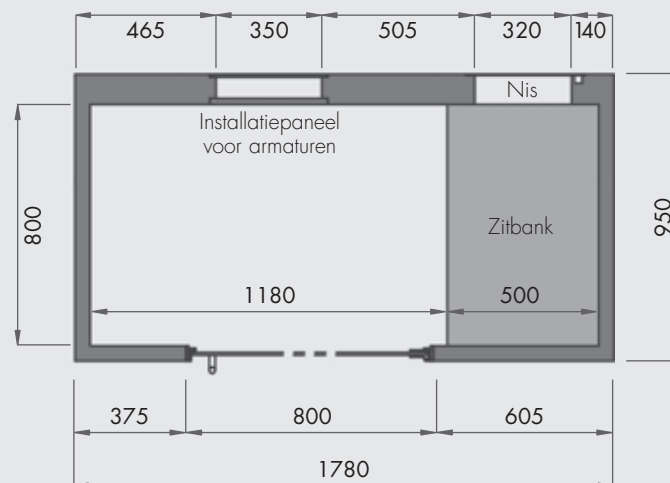

Maten in mm

(Afbeelding toont de uitvoering „R.RG“)

## ■ PRODUCTGEGEVENS – LUX ELEMENTS®-SPA CAB-R 1780/950 ...

Verpakkingsgegevens op aanvraag

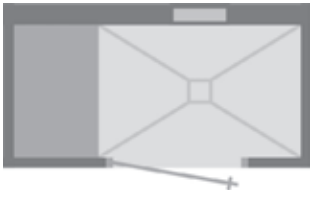
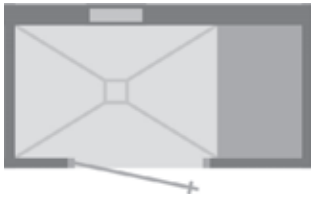
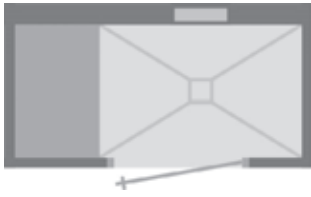
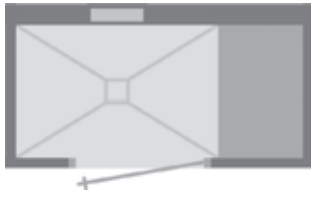
ARTIKEL-NUMMER	ARTIKELBENAMING / ARTIKELBESCHRIJVING	EENHEID	PRIJS / EENHEID €
	<b>CAB-R 1780/950 L.LG *</b> Deur DIN <u>links</u> / Zitbank <u>links</u> van de deur / Installatiewand tegenover de deur		
	<b>CAB-R 1780/950 L.RG *</b> Deur DIN <u>links</u> / Zitbank <u>rechts</u> van de deur / Installatiewand tegenover de deur		
	<b>CAB-R 1780/950 R.LG *</b> Deur DIN <u>rechts</u> / Zitbank <u>links</u> van de deur / Installatiewand tegenover de deur		
	<b>CAB-R 1780/950 R.RG *</b> Deur DIN <u>rechts</u> / Zitbank <u>rechts</u> van de deur / Installatiewand tegenover de deur		

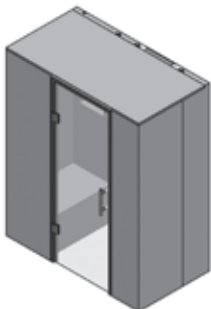
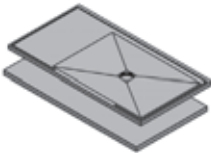
Spadouche				
 (Afbeelding toont de uitvoering „L.LG“)	<b>CAB-R 1780/950 ...</b> , rechthoekige spadouche als bouw pakket, 1780 x 950 x 2200 mm, wanddikte 50 mm, een wand 100 mm dik als installatiewand (tegenover van de deur geplaatst), incl. installatiepaneel en nis 320 x 320 mm, dakvorm FLAT, glasprofielconstructie tot aan het plafond 800 x 2150 mm, poedergecoat donkergrijs metallic DB 703, uitvoering deur DIN <u>links</u> of <u>rechts</u> , met glazen deur incl. greepstang, zitbank met holle ruimte om leidingen te leggen ( <u>links</u> of <u>rechts</u> van de deur geplaatst) <b>optioneel: CAB-E...</b> , traploze vergroting van de spadouche met maximaal 300 mm in de lengte <b>of/en</b> breedte, max. lengte 2080 mm, max. breedte 1250 mm			
	LESPA1012	<b>CAB-R 1780/950 L.LG</b> , glasprofielconstructie uitvoering deur DIN <u>links</u> , zitbank <u>links</u> van de deur	Set	4.657,00
	LESPA1013	<b>CAB-R 1780/950 L.RG</b> , glasprofielconstructie uitvoering deur DIN <u>links</u> , zitbank <u>rechts</u> van de deur	Set	4.657,00
	LESPA1014	<b>CAB-R 1780/950 R.LG</b> , glasprofielconstructie uitvoering deur DIN <u>rechts</u> , zitbank <u>links</u> van de deur	Set	4.657,00
	LESPA1015	<b>CAB-R 1780/950 R.RG</b> , glasprofielconstructie uitvoering deur DIN <u>rechts</u> , zitbank <u>rechts</u> van de deur	Set	4.657,00
	LESPA1200	<b>CAB-E-1</b> , traploze vergroting van de spadouche met maximaal 300 mm in de lengte <b>of</b> breedte	Toeslag	274,00
	LESPA1201	<b>CAB-E-2</b> , traploze vergroting van de spadouche met maximaal 300 mm in de lengte <b>en</b> breedte	Toeslag	395,00
Bodem				
 (Afbeelding toont de uitvoering „LG“)	<b>CAB-BP-R 1780/950 ...</b> , doucheboderset, bestaande uit meerdelig douchebodemelement 1780 x 950 x 30/45 mm met ingebouwd en afgedicht montageraam voor afvoer 135 x 135 mm, meerdelig onderbouwelement 1780 x 950 x 55 mm, afvoer DN 50 horizontaal incl. stankafsluiter en haarzeef <b>optioneel: CAB-BP E...</b> , traploze vergroting van de doucheboderset met maximaal 300 mm in de lengte <b>of/en</b> breedte, max. lengte 2080 mm, max. breedte 1250 mm			
	LESPA1108	<b>CAB-BP-R 1780/950 LG</b> , voor CAB-R 1780/950 L.LG of R.LG	Set	698,00
	LESPA1109	<b>CAB-BP-R 1780/950 RG</b> , voor CAB-R 1780/950 L.RG of R.RG	Set	698,00
	LESPA1203	<b>CAB-BP E-1</b> , traploze vergroting van de doucheboderset met maximaal 300 mm in de lengte <b>of</b> breedte	Toeslag	155,00
	LESPA1204	<b>CAB-BP E-2</b> , traploze vergroting van de doucheboderset met maximaal 300 mm in de lengte <b>en</b> breedte	Toeslag	275,00

Andere toebehoren vanaf p. 38 / Afvoersystemen en toebehoren zie p. 54 / Montagetoehoren zie p. 56

\* Afbeeldingen incl. bodem

## Rechthoekige grondvorm, met glazen front **CAB-R-GF 1780/950**

- Spadouche voor één persoon
- Grondvlak 1780 x 950 mm, wanddikte 50 mm, dakvorm FLAT (totale hoogte 2200 mm)
- Traploos vergrootbaar met maximaal 300 mm aan één of beide zijden
- Met installatiewand (100 mm dik) tegenover de deur, incl. installatiepaneel en nis
- Glasprofielconstructie (2150 mm hoog) met 90 °-hoekvorming: blokkozijn, glazen deur incl. greepstang (uitvoering deur DIN links of rechts), wandprofielen, glazen wanden
- Zitbank met holle ruimte om leidingen te leggen (links of rechts van de deur geplaatst)



### Toebehoren (optioneel)

- Douchebodemet: douchebodem- en onderbouwelement, horizontale afvoer en haarzeef (zie p. 16)
- Andere toebehoren vanaf p. 38: Blind / Dakelement met helling / Licht / Geluid / Verwarming / Stoom / Technisch paneel / Inspectieluik / Afvoersystemen en toebehoren / Montagetoebehoren

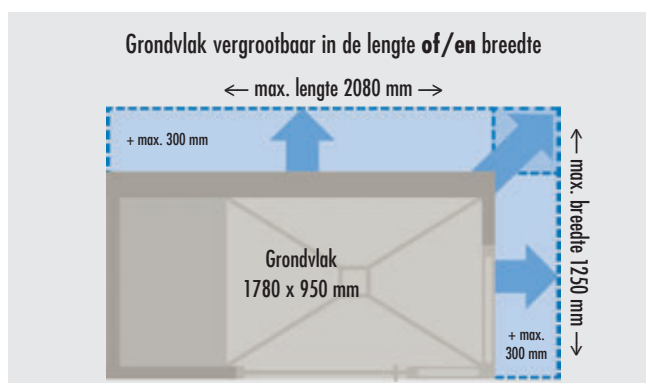

### CAB-R-GF 1780/950

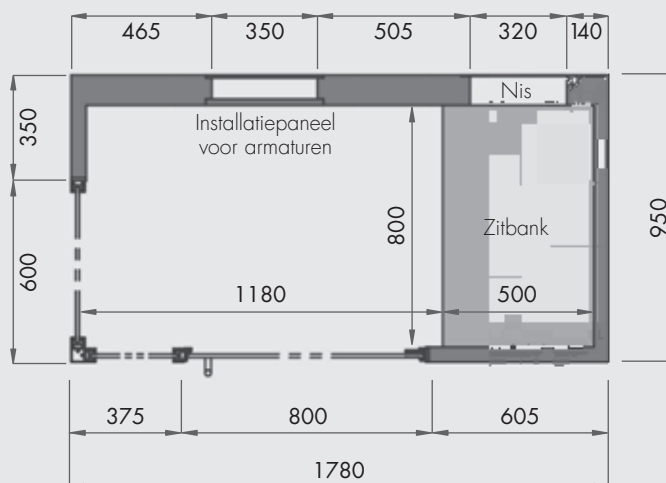

Maten in mm

(Afbeelding toont de uitvoering „R.RG“)

**■ PRODUCTGEGEVENS – LUX ELEMENTS®-SPA CAB-R-GF 1780/950 ...**

Verpakkingsgegevens op aanvraag

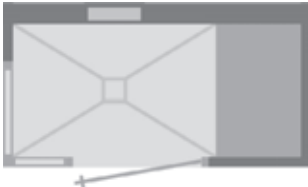
ARTIKEL-NUMMER	ARTIKELBENAMING / ARTIKELBESCHRIJVING	EENHEID	PRIJS / EENHEID €
	 <p><b>CAB-R-GF 1780/950 L.LG*</b> Deur DIN links / Zitbank links van de deur / Installatiewand tegenover de deur</p>		
	 <p><b>CAB-R-GF 1780/950 R.RG*</b> Deur DIN rechts / Zitbank rechts van de deur / Installatiewand tegenover de deur</p>		

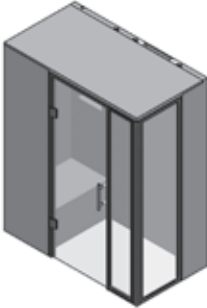
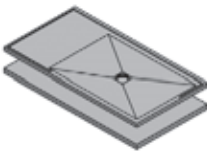
Spadouche			
 <p>(Afbeelding toont de uitvoering „L.LG“)</p>	<p><b>CAB-R-GF 1780/950 ...</b>, rechthoekige spadouche met glazen front als bouwpakket, 1780 x 950 x 2200 mm, wanddikte 50 mm, een wand 100 mm dik als installatiewand (tegenover van de deur geplaatst), incl. installatiepaneel en nis 320 x 320 mm, dakvorm FLAT, glasprofielconstructie tot aan het plafond met 90°-hoekvorming 1175 + 600 x 2150 mm, poedergecoat donkergrijs metallic DB703, uitvoering deur DIN links of rechts, met glazen deur incl. greepstang, zitbank met holle ruimte om leidingen te leggen (<b>links of rechts</b> van de deur geplaatst)</p> <p>optioneel: <b>CAB-E...</b>, traploze vergroting van de spadouche met maximaal 300 mm in de lengte of/ en breedte, max. lengte 2080 mm, max. breedte 1250 mm</p>		
	<p><b>LESPA1016</b> CAB-R-GF 1780/950 L.LG, glasprofielconstructie uitvoering deur DIN links, zitbank links van de deur</p>	Set	6.128,00
	<p><b>LESPA1017</b> CAB-R-GF 1780/950 R.RG, glasprofielconstructie uitvoering deur DIN rechts, zitbank rechts van de deur</p>	Set	6.128,00
	<p><b>LESPA1200</b> CAB-E-1, traploze vergroting van de spadouche met maximaal 300 mm in de lengte of breedte</p>	Toeslag	274,00
	<p><b>LESPA1201</b> CAB-E-2, traploze vergroting van de spadouche met maximaal 300 mm in de lengte en breedte</p>	Toeslag	395,00
Bodem			
 <p>(Afbeelding toont de uitvoering „LG“)</p>	<p><b>CAB-BP-R-GF 1780/950 ...</b>, doucheboderset, bestaande uit meerdelig douchebodemelement 1780 x 950 x 30/45 mm met ingebouwd en afgedicht montageraam voor afvoer 135 x 135 mm, meerdelig onderbouwelement 1780 x 950 x 55 mm, afvoer DN 50 horizontaal incl. stankafsluiter en haarzeef</p> <p>optioneel: <b>CAB-BP E...</b>, traploze vergroting van de doucheboderset met maximaal 300 mm in de lengte of/ en breedte, max. lengte 2080 mm, max. breedte 1250 mm</p>		
	<p><b>LESPA1110</b> CAB-BP-R-GF 1780/950 LG, voor CAB-R-GF 1780/950 L.LG</p>	Set	737,00
	<p><b>LESPA1111</b> CAB-BP-R-GF 1780/950 RG, voor CAB-R-GF 1780/950 R.RG</p>	Set	737,00
	<p><b>LESPA1203</b> CAB-BP E-1, traploze vergroting van de doucheboderset met maximaal 300 mm in de lengte of breedte</p>	Toeslag	155,00
	<p><b>LESPA1204</b> CAB-BP E-2, traploze vergroting van de doucheboderset met maximaal 300 mm in de lengte en breedte</p>	Toeslag	275,00

Andere toebehoren vanaf p. 38 / Afvoersystemen en toebehoren zie p. 54 / Montagetoehoren zie p. 56

\* Afbeeldingen incl. bodem



Cabineconfigurator en technische documentatie om te downloaden zie  
[www.luxelements-privatespa.com](http://www.luxelements-privatespa.com)

Rechthoekige grondvorm, zonder glazen front

**CAB-R 1780/1250**

- Spadouche voor één tot twee personen
- Grondvlak 1780 x 1250 mm, wanddikte 50 mm, dakvorm FLAT (totale hoogte 2200 mm)
- Traploos vergrootbaar met maximaal 300 mm aan één of beide zijden
- Met installatiewand (100 mm dik) links of rechts van de deur, incl. installatiepaneel en nis
- Glasprofielconstructie (2150 mm hoog): blokkozijn, glazen deur incl. greepstang (uitvoering deur DIN links of rechts)
- Zitbank met holle ruimte om leidingen te leggen (links of rechts van de deur geplaatst)

**Toebehoren (optioneel)**

- Douchebodembed: douchebodem- en onderbouwelement, horizontale afvoer en haarzeef (zie p. 16)
- Andere toebehoren vanaf p. 38: Blind / Dakelement met helling / Licht / Geluid / Verwarming / Stoom / Technisch paneel / Inspectieluik / Afvoersystemen en toebehoren / Montagetoebehoren



(Afbeelding incl. blind)

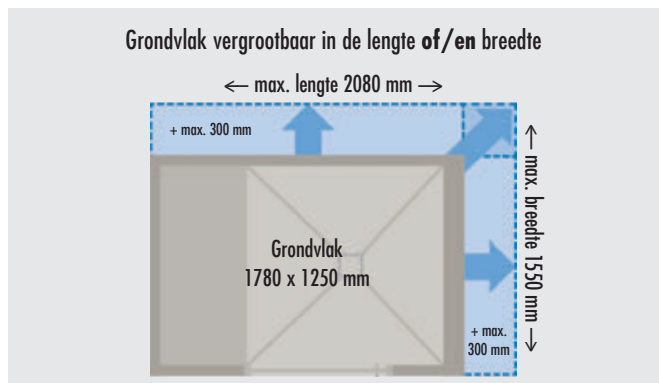

**CAB-R 1780/1250**

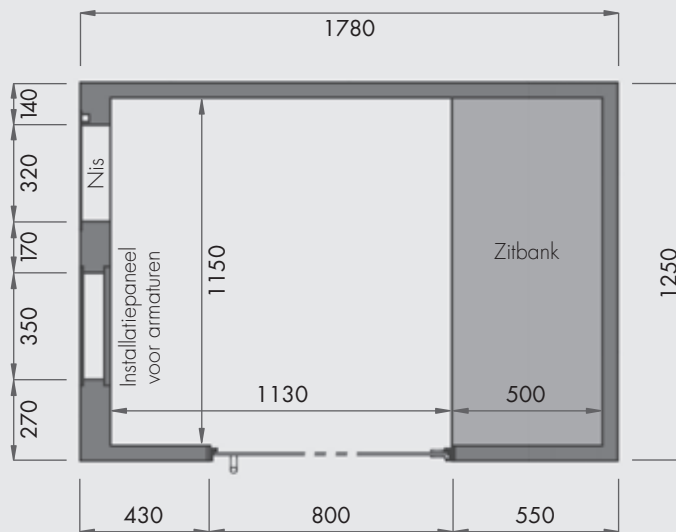



Maten in mm

(Afbeelding toont de uitvoering „R.RL“)

## ■ PRODUCTGEGEVENS – LUX ELEMENTS®-SPA CAB-R 1780/1250 ...

Verpakkingsgegevens op aanvraag

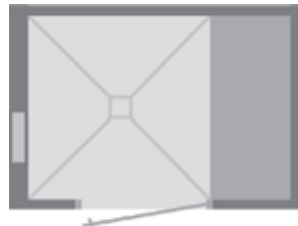
ARTIKEL-NUMMER	ARTIKELBENAMING / ARTIKELBESCHRIJVING	EENHEID	PRIJS / EENHEID €
			
<b>CAB-R 1780/1250 L.LR *</b> Deur DIN <u>links</u> / Zitbank <u>links</u> van de deur / Installatiewand <u>rechts</u> van de deur	<b>CAB-R 1780/1250 L.RL *</b> Deur DIN <u>links</u> / Zitbank <u>rechts</u> van de deur / Installatiewand <u>links</u> van de deur	<b>CAB-R 1780/1250 R.LR *</b> Deur DIN <u>rechts</u> / Zitbank <u>links</u> van de deur / Installatiewand <u>rechts</u> van de deur	<b>CAB-R 1780/1250 R.RL *</b> Deur DIN <u>rechts</u> / Zitbank <u>rechts</u> van de deur / Installatiewand <u>links</u> van de deur

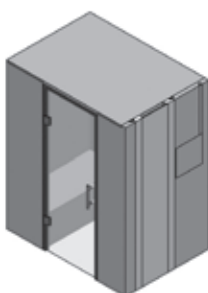
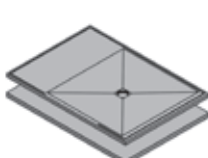
Spadouche				
 (Afbeelding toont de uitvoering „L.LR“)	<b>CAB-R 1780/1250 ...</b> , rechthoekige spadouche als bouw pakket, 1780 x 1250 x 2200 mm, wanddikte 50 mm, een wand 100 mm dik als installatiewand ( <u>links</u> of <u>rechts</u> van de deur geplaatst), incl. installatiepaneel en nis 320 x 320 mm, dakvorm FLAT, glasprofielconstructie tot aan het plafond 800 x 2150 mm, poedergecoat donkergrijs metallic DB 703, uitvoering deur DIN <u>links</u> of <u>rechts</u> , met glazen deur incl. greepstang, zitbank met holle ruimte om leidingen te leggen ( <u>links</u> of <u>rechts</u> van de deur geplaatst) <b>optioneel: CAB-E...</b> , traploze vergroting van de spadouche met maximaal 300 mm in de lengte <b>of/en</b> breedte, max. lengte 2080 mm, max. breedte 1550 mm			
	<b>LESPA1018</b>	<b>CAB-R 1780/1250 L.LR</b> , glasprofielconstructie uitvoering deur DIN <u>links</u> , zitbank <u>links</u> van de deur, installatiewand <u>rechts</u> van de deur	Set	4.885,00
	<b>LESPA1019</b>	<b>CAB-R 1780/1250 L.RL</b> , glasprofielconstructie uitvoering deur DIN <u>links</u> , zitbank <u>rechts</u> van de deur, installatiewand <u>links</u> van de deur	Set	4.885,00
	<b>LESPA1020</b>	<b>CAB-R 1780/1250 R.LR</b> , glasprofielconstructie uitvoering deur DIN <u>rechts</u> , zitbank <u>links</u> van de deur, installatiewand <u>rechts</u> van de deur	Set	4.885,00
	<b>LESPA1021</b>	<b>CAB-R 1780/1250 R.RL</b> , glasprofielconstructie uitvoering deur DIN <u>rechts</u> , zitbank <u>rechts</u> van de deur, installatiewand <u>links</u> van de deur	Set	4.885,00
	<b>LESPA1200</b>	<b>CAB-E-1</b> , traploze vergroting van de spadouche met maximaal 300 mm in de lengte <b>of</b> breedte	Toeslag	274,00
	<b>LESPA1201</b>	<b>CAB-E-2</b> , traploze vergroting van de spadouche met maximaal 300 mm in de lengte <b>en</b> breedte	Toeslag	395,00
Bodem				
 (Afbeelding toont de uitvoering „LR“)	<b>CAB-BP-R 1780/1250</b> , douchebodemetset, bestaande uit meerdelig douchebodemelement 1780 x 1250 x 30/45 mm met ingebouwd en afgedicht montageraam voor afvoer 135 x 135 mm, meerdelig onderbouwelement 1780 x 1250 x 55 mm, afvoer DN 50 horizontaal incl. stankafsluiter en haarzeef <b>optioneel: CAB-BP E...</b> , traploze vergroting van de douchebodemetset met maximaal 300 mm in de lengte <b>of/en</b> breedte, max. lengte 2080 mm, max. breedte 1550 mm			
	<b>LESPA1112</b>	<b>CAB-BP-R 1780/1250 LR</b> , voor CAB-R 1780/1250 L.LR of R.LR	Set	859,00
	<b>LESPA1113</b>	<b>CAB-BP-R 1780/1250 RL</b> , voor CAB-R 1780/1250 L.RL of R.RL	Set	859,00
	<b>LESPA1203</b>	<b>CAB-BP E-1</b> , traploze vergroting van de douchebodemetset met maximaal 300 mm in de lengte <b>of</b> breedte	Toeslag	155,00
	<b>LESPA1204</b>	<b>CAB-BP E-2</b> , traploze vergroting van de douchebodemetset met maximaal 300 mm in de lengte <b>en</b> breedte	Toeslag	275,00

Andere toebehoren vanaf p. 38 / Afvoersystemen en toebehoren zie p. 54 / Montagetoehoren zie p. 56

\* Afbeeldingen incl. bodem

## Rechthoekige grondvorm, met glazen front **CAB-R-GF 1780/1250**

- Spadouche voor één tot twee personen
- Grondvlak 1780 x 1250 mm, wanddikte 50 mm, dakvorm FLAT (totale hoogte 2200 mm)
- Traploos vergrootbaar met maximaal 300 mm aan één of beide zijden
- Met installatiewand (100 mm dik) links of rechts van de deur, incl. installatiepaneel en nis
- Glasprofielconstructie (2150 mm hoog): blokkozijn, glazen deur incl. greepstang (uitvoering deur DIN links of rechts), wandprofiel, glazen wand
- Zitbank met holle ruimte om leidingen te leggen (links of rechts van de deur geplaatst)



(Afbeelding incl. blind)

### Toebehoren (optioneel)

- Douchebodembed: douchebodem- en onderbouwelement, horizontale afvoer en haarzeef (zie p. 16)
- Andere toebehoren vanaf p. 38: Blind / Dakelement met helling / Licht / Geluid / Verwarming / Stoom / Technisch paneel / Inspectieluik / Afvoersystemen en toebehoren / Montagetoebehoren

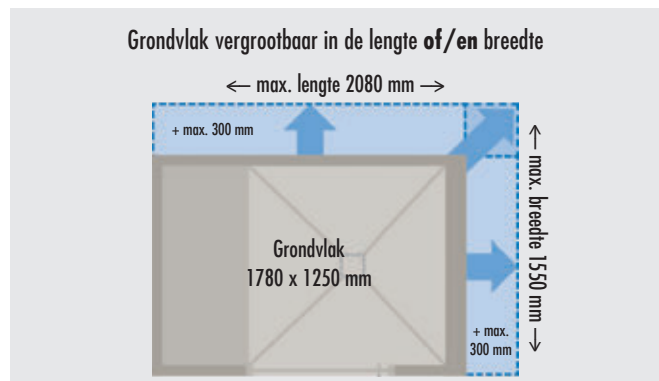

### CAB-R-GF 1780/1250

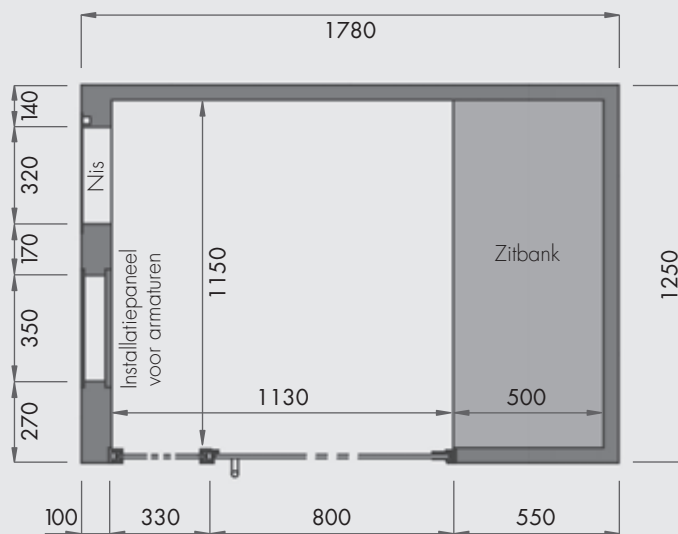



Maten in mm

(Afbeelding toont de uitvoering „R.RL“)

## ■ PRODUCTGEGEVENS – LUX ELEMENTS®-SPA CAB-R-GF 1780/1250 ...

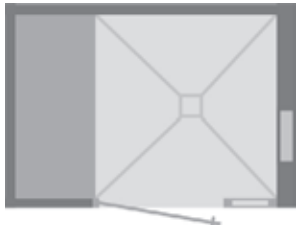
Verpakkingsgegevens op aanvraag

ARTIKEL-NUMMER	ARTIKELBENAMING / ARTIKELBESCHRIJVING	EENHEID	PRIJS / EENHEID €
	 <p><b>CAB-R-GF 1780/1250 L.LR *</b> Deur DIN <u>links</u> / Zitbank <u>links</u> van de deur / Installatiewand <u>rechts</u> van de deur</p>		
	 <p><b>CAB-R-GF 1780/1250 R.RL *</b> Deur DIN <u>rechts</u> / Zitbank <u>rechts</u> van de deur / Installatiewand <u>links</u> van de deur</p>		

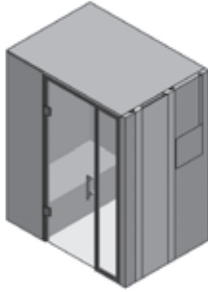
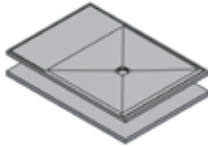
Spadouche				
 <p>(Afbeelding toont de uitvoering „L.LR“)</p>	<p><b>CAB-R-GF 1780/1250 ...</b>, rechthoekige spadouche met glazen front als bouwpakket, 1780 x 1250 x 2200 mm, wanddikte 50 mm, een wand 100 mm dik als installatiewand (<u>links of rechts</u> van de deur geplaatst), incl. installatiepaneel en nis 320 x 320 mm, dakvorm FLAT, glasprofielconstructie tot aan het plafond 1130 x 2150 mm, poedergecoat donkergrijs metallic DB 703, uitvoering deur DIN <u>links of rechts</u>, met glazen deur incl. greepstang, zitbank met holle ruimte om leidingen te leggen (<u>links of rechts</u> van de deur geplaatst)</p> <p><u>optioneel</u>: <b>CAB-E...</b>, traploze vergroting van de spadouche met maximaal 300 mm in de lengte <u>of/en</u> breedte, max. lengte 2080 mm, max. breedte 1550 mm</p>			
	<b>LESPA1022</b>	<b>CAB-R-GF 1780/1250 L.LR</b> , glasprofielconstructie uitvoering deur DIN <u>links</u> , zitbank <u>links</u> van de deur, installatiewand <u>rechts</u> van de deur	Set	5.160,00
	<b>LESPA1023</b>	<b>CAB-R-GF 1780/1250 R.RL</b> , glasprofielconstructie uitvoering deur DIN <u>rechts</u> , zitbank <u>rechts</u> van de deur, installatiewand <u>links</u> van de deur	Set	5.160,00
	<b>LESPA1200</b>	<b>CAB-E-1</b> , traploze vergroting van de spadouche met maximaal 300 mm in de lengte <u>of</u> breedte	Toeslag	274,00
	<b>LESPA1201</b>	<b>CAB-E-2</b> , traploze vergroting van de spadouche met maximaal 300 mm in de lengte <u>en</u> breedte	Toeslag	395,00
Bodem				
 <p>(Afbeelding toont de uitvoering „L.R“)</p>	<p><b>CAB-BP-R-GF 1780/1250 ...</b>, doucheboderset, bestaande uit meerdelig douchebodemelement 1780 x 1250 x 30/45 mm met ingebouwd en afgedicht montageraam voor afvoer 135 x 135 mm, meerdelig onderbouwelement 1780 x 1250 x 55 mm, afvoer DN 50 horizontaal incl. stankafsluiter en haarzeef</p> <p><u>optioneel</u>: <b>CAB-BP E...</b>, traploze vergroting van de doucheboderset met maximaal 300 mm in de lengte <u>of/en</u> breedte, max. lengte 2080 mm, max. breedte 1550 mm</p>			
	<b>LESPA1114</b>	<b>CAB-BP-R-GF 1780/1250 LR</b> , voor CAB-R-GF 1780/1250 L.LR	Set	872,00
	<b>LESPA1115</b>	<b>CAB-BP-R-GF 1780/1250 RL</b> , voor CAB-R-GF 1780/1250 R.RL	Set	872,00
	<b>LESPA1203</b>	<b>CAB-BP E-1</b> , traploze vergroting van de doucheboderset met maximaal 300 mm in de lengte <u>of</u> breedte	Toeslag	155,00
	<b>LESPA1204</b>	<b>CAB-BP E-2</b> , traploze vergroting van de doucheboderset met maximaal 300 mm in de lengte <u>en</u> breedte	Toeslag	275,00

Andere toebehoren vanaf p. 38 / Afvoersystemen en toebehoren zie p. 54 / Montagetoehoren zie p. 56

\* Afbeeldingen incl. bodem

 Cabineconfigurator en technische documentatie om te downloaden zie [www.luxelements-privatespa.com](http://www.luxelements-privatespa.com)

## Rechthoekige grondvorm, met twee zitbanken CAB-R 2000/950

- Spadouche voor twee personen
- Grondvlak 2000 x 950 mm, wanddikte 50 mm, dakvorm FLAT (totale hoogte 2200 mm)
- Traploos vergrootbaar met maximaal 300 mm aan één of beide zijden
- Met installatiwand (100 mm dik) tegenover de deur, incl. installatiepaneel en nissen
- Glasprofielconstructie (2150 mm hoog): blokkozijn, glazen deur incl. greepstang (uitvoering deur DIN links of rechts)
- Twee zitbanken met holle ruimte om leidingen te leggen (links of rechts van de deur geplaatst)



### Toebehoren (optioneel)

- Douchebodemet: douchebodem- en onderbouwelement, horizontale afvoer en haarzeef (zie p. 16)
- Andere toebehoren vanaf p. 38: Blind / Dakelement met helling / Licht / Geluid / Verwarming / Stoom / Technisch paneel / Inspectieluik / Afvoersystemen en toebehoren / Montagetoebehoren

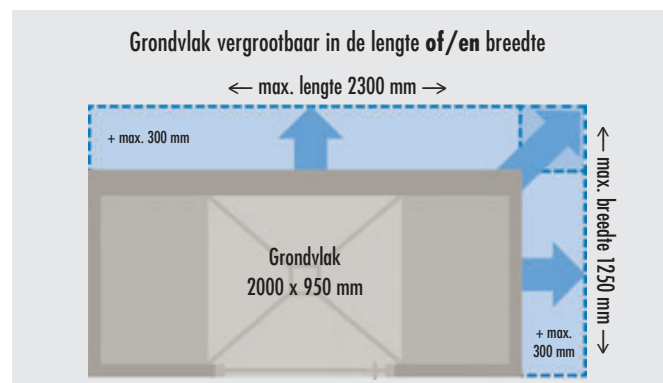

### CAB-R 2000/950

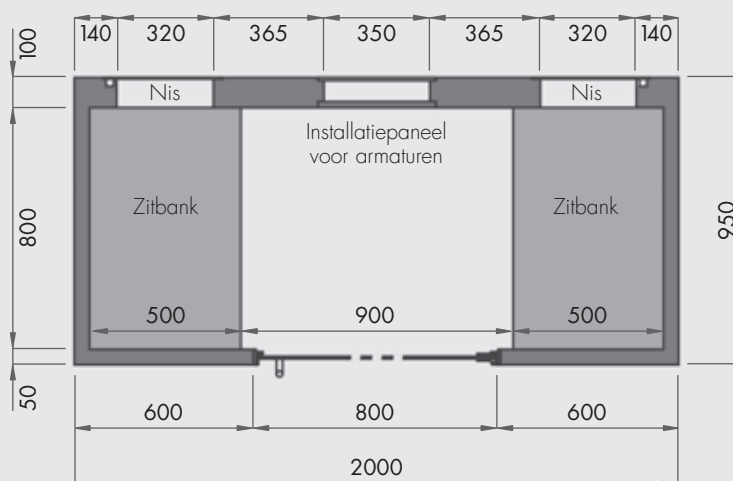

Maten in mm

(Afbeelding toont de uitvoering „R“)

## ■ PRODUCTGEGEVENS – LUX ELEMENTS®-SPA CAB-R 2000/950 ...

Verpakkingsgegevens op aanvraag

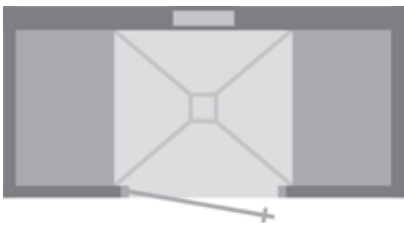
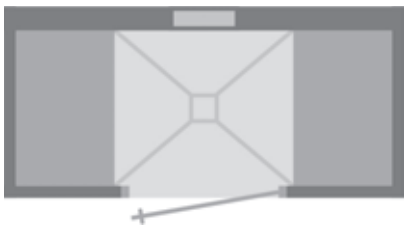
ARTIKEL-NUMMER	ARTIKELBENAMING / ARTIKELBESCHRIJVING	EENHEID	PRIJS / EENHEID €
	 <p><b>CAB-R 2000/950 L</b> Deur DIN <u>links</u> / Zitbank links en rechts van de deur / Installatiewand tegenover de deur</p>		
	 <p><b>CAB-R 2000/950 R</b> Deur DIN <u>rechts</u> / Zitbank links en rechts van de deur / Installatiewand tegenover de deur</p>		

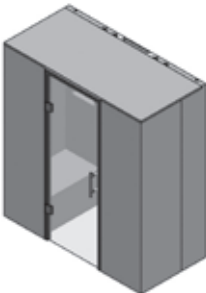
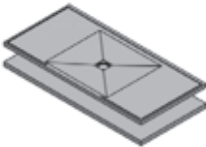
Spadouche				
 <p>(Afbeelding toont de uitvoering „L”)</p>	<p><b>CAB-R 2000/950 ...</b>, rechthoekige spadouche als bouwpakket, 2000 x 950 x 2200 mm, wanddikte 50 mm, een wand 100 mm dik als installatiewand (tegenover van de deur geplaatst), incl. installatiepaneel en nis 320 x 320 mm, dakvorm FLAT, glasprofielconstructie tot aan het plafond 800 x 2150 mm, poedergecoat donkergrijs metallic DB 703, uitvoering deur DIN <u>links</u> of <u>rechts</u>, met glazen deur incl. greepstang, zitbank met holle ruimte om leidingen te leggen (links en rechts van de deur geplaatst)</p> <p><u>optioneel</u>: <b>CAB-E...</b>, traploze vergroting van de spadouche met maximaal 300 mm in de lengte <b>of/en</b> breedte, max. lengte 2300 mm, max. breedte 1250 mm</p>			
	<b>LESPA1024</b>	<b>CAB-R 2000/950 L</b> , glasprofielconstructie uitvoering deur DIN <u>links</u>	Set	4.958,00
	<b>LESPA1025</b>	<b>CAB-R 2000/950 R</b> , glasprofielconstructie uitvoering deur DIN <u>rechts</u>	Set	4.958,00
	<b>LESPA1200</b>	<b>CAB-E-1</b> , traploze vergroting van de spadouche met maximaal 300 mm in de lengte <b>of</b> breedte	Toeslag	274,00
	<b>LESPA1201</b>	<b>CAB-E-2</b> , traploze vergroting van de spadouche met maximaal 300 mm in de lengte <b>en</b> breedte	Toeslag	395,00
Bodem				
	<p><b>CAB-BP-R 2000/950</b>, doucheboderset, bestaande uit meerdelig douchebodemelement 2000 x 950 x 30/45 mm met ingebouwd en afgedicht montageraam voor afvoer 135 x 135 mm, meerdelig onderbouwelement 2000 x 950 x 55 mm, afvoer DN 50 horizontaal incl. stankafsluiter en haarzeef</p> <p><u>optioneel</u>: <b>CAB-BP E...</b>, traploze vergroting van de doucheboderset met maximaal 300 mm in de lengte <b>of/en</b> breedte, max. lengte 2300 mm, max. breedte 1250 mm</p>			
	<b>LESPA1116</b>	<b>CAB-BP-R 2000/950</b> , voor CAB-R 2000/950 L of R	Set	759,00
	<b>LESPA1203</b>	<b>CAB-BP E-1</b> , traploze vergroting van de doucheboderset met maximaal 300 mm in de lengte <b>of</b> breedte	Toeslag	155,00
	<b>LESPA1204</b>	<b>CAB-BP E-2</b> , traploze vergroting van de doucheboderset met maximaal 300 mm in de lengte <b>en</b> breedte	Toeslag	275,00

Andere toebehoren vanaf p. 38 / Afvoersystemen en toebehoren zie p. 54 / Montagetoehoren zie p. 56

\* Afbeeldingen incl. bodem



Cabineconfigurator en technische documentatie om te downloaden zie  
[www.luxelements-privatespa.com](http://www.luxelements-privatespa.com)

### Blind

#### **CAB-DA B**

- Hardschuimelement om ter plaatse een blind te vervaardigen van het dak van de cabine tot aan het plafond van de ruimte
- Afmetingen: 2500 x 600 x 30 mm
- Inclusief 1 patroon montagelijm
- Eenvoudig op de gewenste grootte snijden

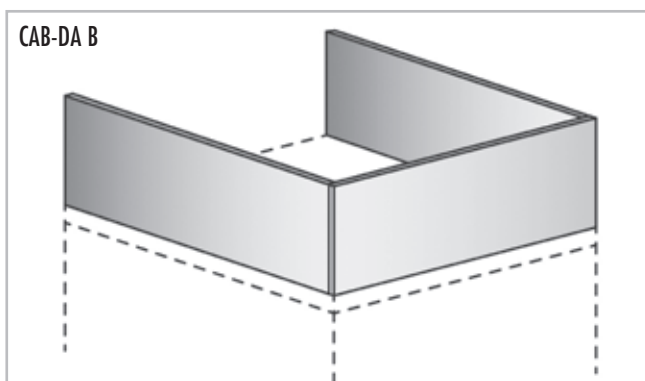

## ■ PRODUCTGEGEVENS – LUX ELEMENTS®-SPA CAB-DA B

Verpakkingsgegevens op aanvraag

ARTIKEL-NUMMER	ARTIKELBENAMING / ARTIKELBESCHRIJVING	EENHEID	PRIJS / EENHEID €
<b>Muurbekleding naargelang de inbouwsituatie</b>			
Positie blinde =			
Inbouw in een nis	Inbouw in een hoek	Inbouw vóór een wand	
	<b>LESPA1205 CAB-DA B</b> , hardschuimelement, 2500 x 600 x 30 mm, om ter plaatse een blind te vervaardigen van het dak van de cabine tot aan het plafond van de ruimte, incl. 1 patroon montagelijm	Stuks	78,56



Cabineconfigurator en technische documentatie om te downloaden zie [www.luxelements-privatespa.com](http://www.luxelements-privatespa.com)

### Dakelement met helling

#### **CAB-DA MONO**

- Dakelement met helling, 100 mm dik
- Verhoging van de volledige constructie met 50 mm tot 2250 mm (zonder bodem)
- Voor gebruik als stoomdouche
- Om druppels condensatiewater naar de zijwand af te voeren
- Optioneel: hardschuimelement als blind van het dak tot aan het plafond **CAB-DA B** (zie p. 38)
- Optioneel: led-inbouwspot **CAB-LI P-WW-2** (zie p. 42)



CAB-DA MONO

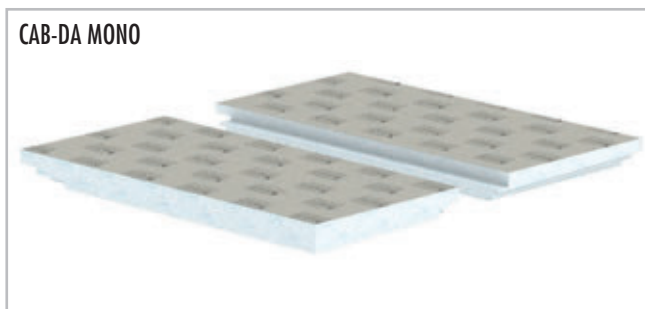



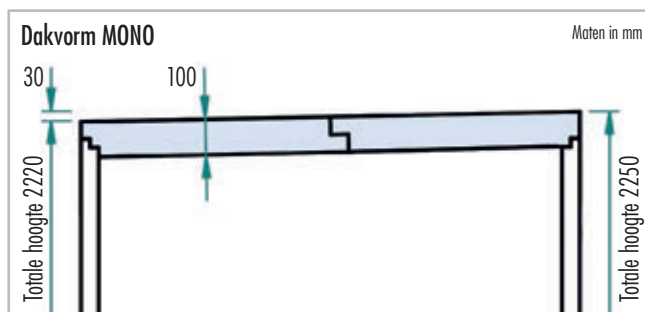

Dakvorm MONO



## ■ PRODUCTGEGEVENS – LUX ELEMENTS®-SPA CAB-DA MONO

Verpakkingsgegevens op aanvraag

ARTIKEL-NUMMER	ARTIKELBENAMING / ARTIKELBESCHRIJVING	EENHEID	PRIJS / EENHEID €
<b>Hellingsrichting dakelement CAB-DA MONO</b>			
	<b>CAB-F ...</b> Vijfhoekige grondvorm		<b>CAB-Q ...</b> Vierkante grondvorm
	<b>CAB-R ...</b> Rechthoekige grondvorm (1x zitbank)		<b>CAB-R ...</b> Rechthoekige grondvorm (2x zitbank)
	<b>LESPA1202</b> CAB-DA MONO, dakelement met helling, 100 mm dik, verhoging van de volledige constructie met 50 mm	Toeslag	299,00



Cabineconfigurator en technische documentatie om te downloaden zie [www.luxelements-privatespa.com](http://www.luxelements-privatespa.com)

### Licht

#### **CAB-LI**

##### Lichtslang – CAB-LI L-WW NI

- Flexibele lichtslang
- Warmwit, 24 V, beschermingsgraad IP 67
- Passend voorgeconfectioneerd voor één of twee nissen
- Inclusief voeding



CAB-LI L-WW NI



##### Led-inbouwspot – CAB-LI P-WW 2

- 2x led-inbouwspot warmwit, dimbaar
- Rond, kleur chroom-mat
- Beschermingsgraad IP 65
- Inclusief twee in de fabriek geïntegreerde bevestigingsplaten in het plat dak
- Inclusief voedingen









CAB-LI P-WW 2



## ■ PRODUCTGEGEVENS – LUX ELEMENTS®-SPA CAB-LI

Verpakkingsgegevens op aanvraag

ARTIKEL-NUMMER	ARTIKELBENAMING / ARTIKELBESCHRIJVING	EENHEID	PRIJS / EENHEID €
<b>Positie led-inbouwspot CAB-LI P-WW 2</b>			
Positie led-inbouwspot = ●			
	<b>CAB-F ...</b> Vijfhoekige grondvorm		<b>CAB-Q ...</b> Vierkante grondvorm
	<b>CAB-R ...</b> Rechthoekige grondvorm (1x zitbank)		<b>CAB-R ...</b> Rechthoekige grondvorm (2x zitbank)
	<b>LESPA1206</b> CAB-LI L-WW NI-1, 1 x lichtslang warmwit, flexibel, 18 mm x 10 mm, beschermingsgraad IP 67, 24 V, 5 m aanvoerleiding, passend voorgeconfectioneerd voor een nis, incl. voeding	Set	119,00
 2x	<b>LESPA1207</b> CAB-LI L-WW NI-2, 2x lichtslang warmwit, flexibel, 18 mm x 10 mm, beschermingsgraad IP 67, 24 V, 5 m aanvoerleiding, passend voorgeconfectioneerd voor twee nissen, incl. voeding	Set	199,00
 2x	<b>LESPA1208</b> CAB-LI P-WW 2, 2x led-inbouwspot warmwit, dimbaar, rond, kleur chroom-mat, diameter 86 mm, beschermingsgraad IP 65 (aan de voorzijde), incl. twee in de fabriek geïntegreerde bevestigingsplaten in het plat dak, incl. 2 voedingen	Set	349,00



Cabineconfigurator en technische documentatie om te downloaden zie  
[www.luxelements-privatespa.com](http://www.luxelements-privatespa.com)

### Geluid

#### **CAB-SO KSW**

- Contactgeluidomzetter, voor de weergave van gemiddelde en hoge tonen op een trillend oppervlak
- „Onzichtbare luidspreker” – geen negatieve beïnvloeding van het wanddesign
- Inclusief één stokschroef en één in het dak geïntegreerde bevestigingsplaat om veilig te bevestigen
- Kan op in de handel verkrijgbare versterkers worden aangesloten
- Stof- en waterdicht conform IP 68



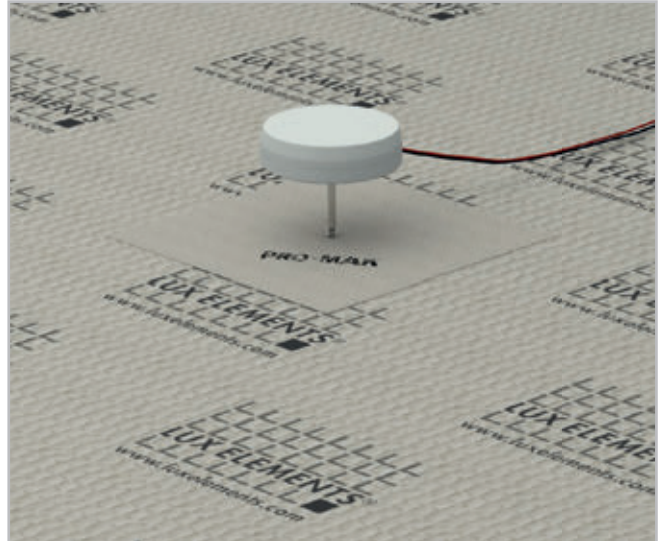

- Technische specificatie:

Vermogen: 20 W  
Veerkracht van muziek: 30 W  
Resonantie frequentie: 200 Hz



## ■ PRODUCTGEGEVENS – LUX ELEMENTS®-SPA CAB-SO KSW

Verpakkingsgegevens op aanvraag

ARTIKEL-NUMMER	ARTIKELBENAMING / ARTIKELBESCHRIJVING	EENHEID	PRIJS / EENHEID €
<b>Positie contactgeluidomzetter CAB-SO KSW</b>			
Positie contactgeluidomzetter = ●			
			
<b>CAB-F ...</b> Vijfhoekige grondvorm	<b>CAB-Q ...</b> Vierkante grondvorm	<b>CAB-R ...</b> Rechthoekige grondvorm (1x zitbank)	<b>CAB-R ...</b> Rechthoekige grondvorm (2x zitbank) <i>naar keuze links of rechts</i>
	<b>LESPA1209</b> CAB-SO KSW, contactgeluidomzetter voor de weergave van gemiddelde en hoge tonen, diameter 76,5 mm, kabellengte 3 m, beschermingsgraad IP 68, incl. één stokschroef en één in het dak geïntegreerde bevestigingsplaat om veilig te bevestigen	Stuks	103,71



Cabineconfigurator en technische documentatie om te downloaden zie [www.luxelements-privatespa.com](http://www.luxelements-privatespa.com)

## Verwarming CAB-HE E-BA

- Voor alle zitbanken: in de fabriek ingebouwde verwarmingsmat met temperatuursensor
- Twee uitvoeringen: voor één bank of voor twee banken
- Inclusief elektronische temperatuurregelaar met tijdprogramma (niet geschikt voor vochtige ruimtes, beschermingsgraad IP 30)

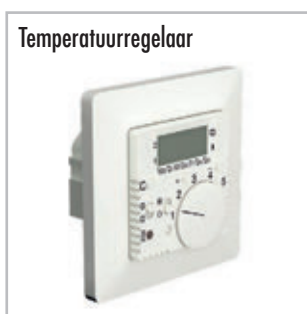
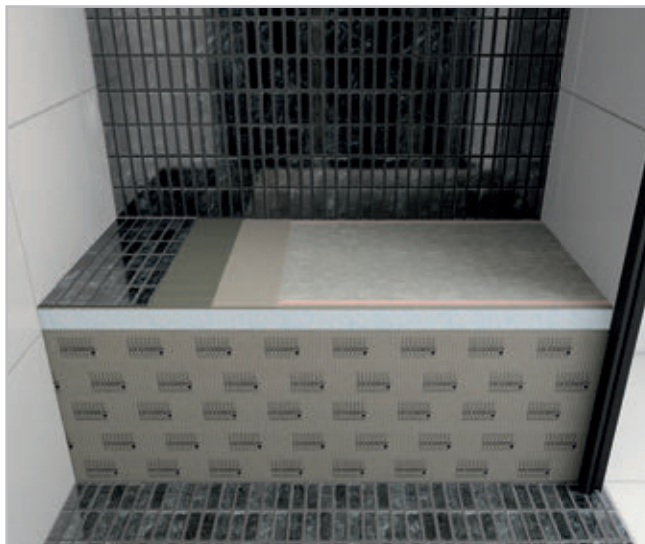

CAB-HE E-BA – bouwschema zitvlakverwarming

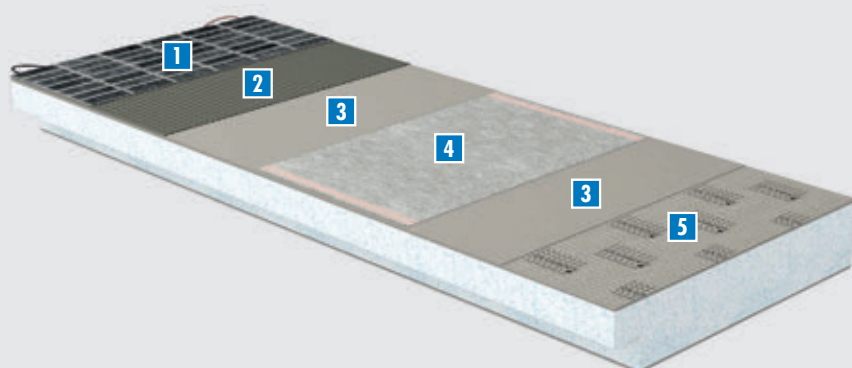



- 1 Tegels
- 2 Tegellijm
- 3 Mortellaag
- 4 Zitvlakverwarming CAB-HE E-BA
- 5 Hardschuimelement (Zitbank)

De zitvlakverwarming wordt in de fabriek ingebouwd.

■ **PRODUCTGEGEVENS – LUX ELEMENTS®-SPA CAB-HE E-BA**

Verpakkingsgegevens op aanvraag

	ARTIKEL-NUMMER	ARTIKELBENAMING / ARTIKELBESCHRIJVING	EENHEID	PRIJS / EENHEID €
	<b>LESPA1210</b>	<b>CAB-HE E-BA-1</b> , 1x zitvlakverwarming, in de fabriek ingebouwde verwarmingsmat (162 W/m <sup>2</sup> , 36 V) met temperatuursensor, voor alle CAB-modellen met een bank, incl. elektronische temperatuurregelaar met tijdprogramma (16 A, 230 V AC) voor elektrische verwarmingsset (niet geschikt voor vochtige ruimtes, beschermingsgraad IP 30), incl. transformator	Toeslag	738,00
	<b>LESPA1211</b>	<b>CAB-HE E-BA-2</b> , 2x zitvlakverwarming, in de fabriek ingebouwde verwarmingsmat (162 W/m <sup>2</sup> , 36 V) met temperatuursensor, voor CAB-R 2000/950 (twee banken), incl. elektronische temperatuurregelaar met tijdprogramma (16 A, 230 V AC) voor elektrische verwarmingsset (niet geschikt voor vochtige ruimtes, beschermingsgraad IP 30), incl. transformator	Toeslag	998,00



Cabineconfigurator en technische documentatie om te downloaden zie [www.luxelements-privatespa.com](http://www.luxelements-privatespa.com)

### Stoom

#### CAB-TE DE

- Stoominlaatplaat 390 x 390 x 30 mm
- Temperatuurbestendige draagplaat
- Veilige doorvoer van een stoomleiding
- Om ter plaatse een stoominlaat te vervaardigen
- Afmetingen aangepast aan installatiepaneel (zie p. 13)
- Inclusief afdichtingsmanchet 500 x 500 mm

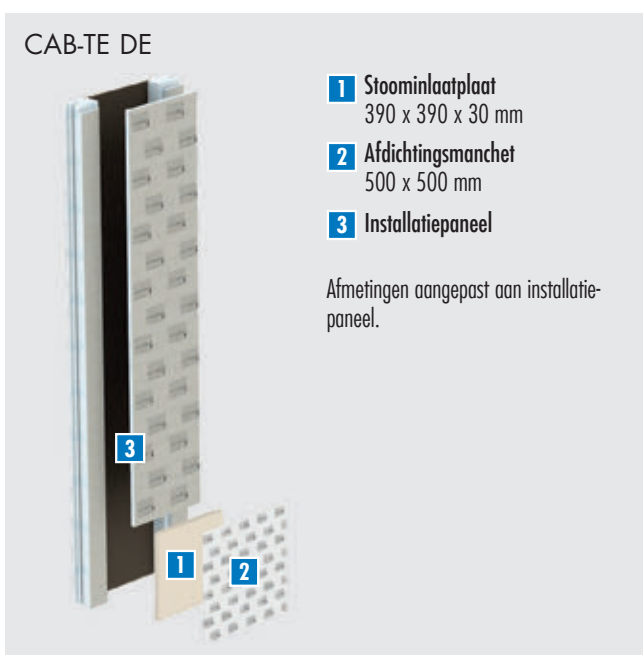

## ■ PRODUCTGEGEVENS – LUX ELEMENTS®-SPA CAB-TE DE

Verpakkingsgegevens op aanvraag

	ARTIKEL-NUMMER	ARTIKELBENAMING / ARTIKELBESCHRIJVING	EENHEID	PRIJS / EENHEID €
	<b>LESPA1212</b>	<b>CAB-TE DE</b> , stoominlaatplaat 390 x 390 x 30 mm, afmetingen aangepast aan installatiepaneel, incl. afdichtingsmanchet 500 x 500 mm, om ter plaatse een stoominlaat te vervaardigen	Set	68,10



Cabineconfigurator en technische documentatie om te downloaden zie [www.luxelements-privatespa.com](http://www.luxelements-privatespa.com)

### Technisch paneel **CAB-TE TPA**

Bestaande uit deze componenten:

- Bekledingselementen:
  - Bevestigingselement (1700 x 500 x 30 mm) met een in de fabriek geïntegreerde bevestigingsplaat om technische componenten te installeren
  - Zijelement (1750 x 400 x 30 mm), diepte zaagbaar op maat
- Inspectieluik (400 x 600 mm, afstand onderkant van de bodem 725 mm), inclusief
  - Metalen frame, 180° draaibaar: opening mogelijk naar rechts of links
  - Gemakkelijk te openen en te sluiten met een lichte druk
  - Frontplaat voor dunnere afwerkingen
  - Fabrieksuitfrezing voor inspectieluik in het wandelement
  - Vulstukken voor aanpassing aan bekledingsdiktes van 2 of 12 mm



CAB-TE TPA

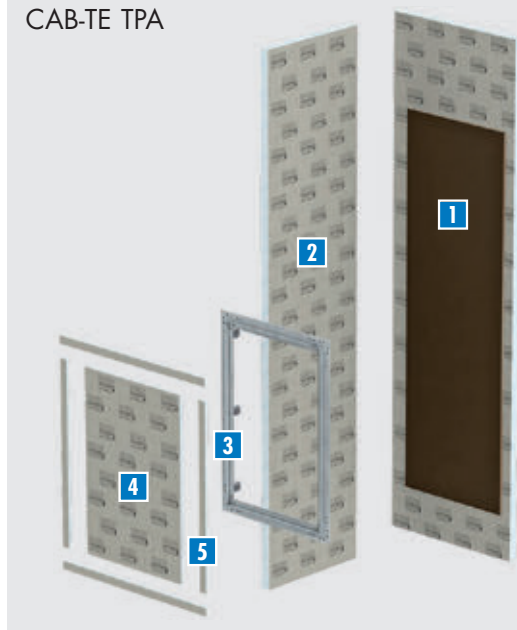

- 1** Bevestigingselement  
1700 x 500 x 30 mm  
met een in de fabriek geïntegreerde  
bevestigingsplaat 1200 x 400 x 9 mm
- 2** Zijelement  
1750 x 400 x 30 mm  
diepte zaagbaar op maat
- 3** Metalen frame inspectieluik  
gemakkelijk te openen en te sluiten
- 4** Frontplaat  
bruikbaar naargelang de bekledingsdikte
- 5** Vulstukken  
bruikbaar naargelang de bekledingsdikte

Afmetingen inspectieluik =  
400 x 600 mm



Inspectieel technisch paneel CAB-TE TPA – Aanpassing van de inbouwhoogte door vulstukken voor bekledingsdiktes van 2 of 12 mm:



Gebruik bij pleister:  
met frontplaat / vulstukken op frame



Gebruik bij mozaïektegels:  
met frontplaat / vulstukken op frame



Gebruik bij natuursteen:  
zonder frontplaat / vulstukken onder frame

■ PRODUCTGEGEVENS – LUX ELEMENTS®-SPA CAB-TE TPA

Verpakkingsgegevens op aanvraag

ARTIKEL-NUMMER	ARTIKELBENAMING / ARTIKELBESCHRIJVING	EENHEID	PRIJS / EENHEID €
----------------	---------------------------------------	---------	-------------------

Positie technisch paneel (incl. inspectieel) CAB-TE TPA (diepte flexibel)

Positie technisch paneel = 

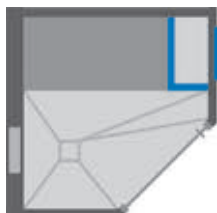

**CAB-F ...**  
Vijfhoekige grondvorm



**CAB-Q ...**  
Vierkante grondvorm



**CAB-R ...**  
Rechthoekige grondvorm (1x zitbank)



naar keuze links of rechts

**CAB-R ...**  
Rechthoekige grondvorm (2x zitbank)

	<b>LESPA1213</b> CAB-TE TPA, technisch paneel, bestaande uit bevestigingselement (1700 x 500 x 30 mm) met in de fabriek geïntegreerde bevestigingsplaat (1200 x 400 x 9 mm) om technische componenten te installeren, zijelement (1750 x 400 x 30 mm, zaagbaar), inspectieel (400 x 600 mm), los geleverd, passende frezing in het wandelement, incl. frontplaat en vulstukken (aanpassing aan bekledingsdiktes van 2 of 12 mm)	Toeslag	386,00
---	---	---------	--------

 Cabineconfigurator en technische documentatie om te downloaden zie [www.luxelements-privatespa.com](http://www.luxelements-privatespa.com)

## Inspectieluik CAB-TE REV 300

- Afmetingen: 300 x 300 mm
- Toegang van de buitenkant van de cabine tot de holle ruimte van de zitbank (zie p. 11)
- Eenvoudig onderhoud van leidingen en technische componenten
- Metalen frame, 180° draaibaar: opening mogelijk naar rechts of links
- Gemakkelijk te openen en te sluiten met een lichte druk
- Frontplaat voor dünnere afwerkingen
- Fabrieksuitfrezing voor inspectieluik in het wandelement
- Vulstukken voor aanpassing aan bekledingsdiktes van 2 of 12 mm

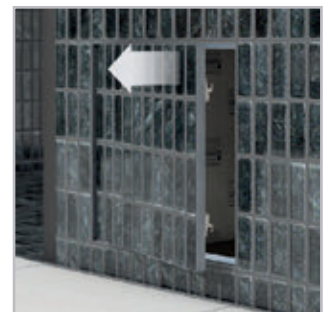
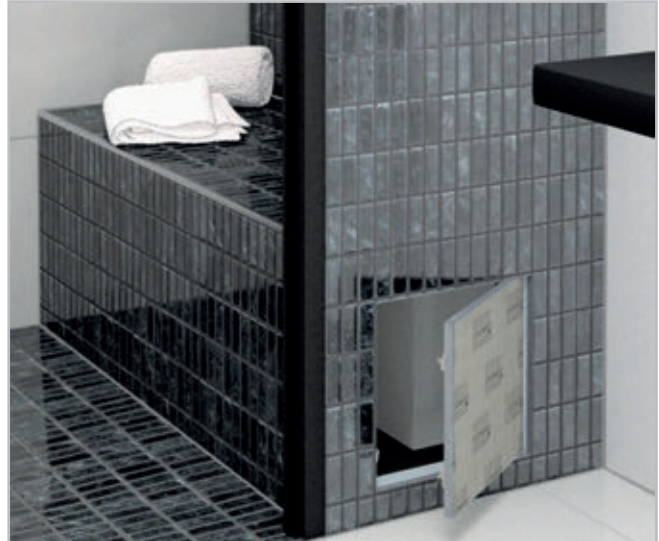

CAB-TE REV 300

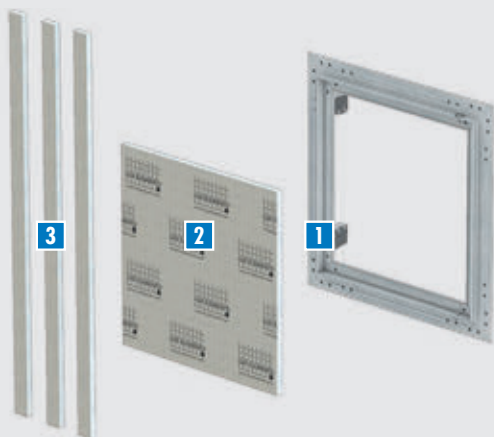

- 1** Metalen frame inspectieluik – opening mogelijk naar rechts of links
- 2** Frontplaat – bruikbaar naargelang de bekledingsdikte
- 3** Vulstukken – bruikbaar naargelang de bekledingsdikte

Afmetingen zitbank

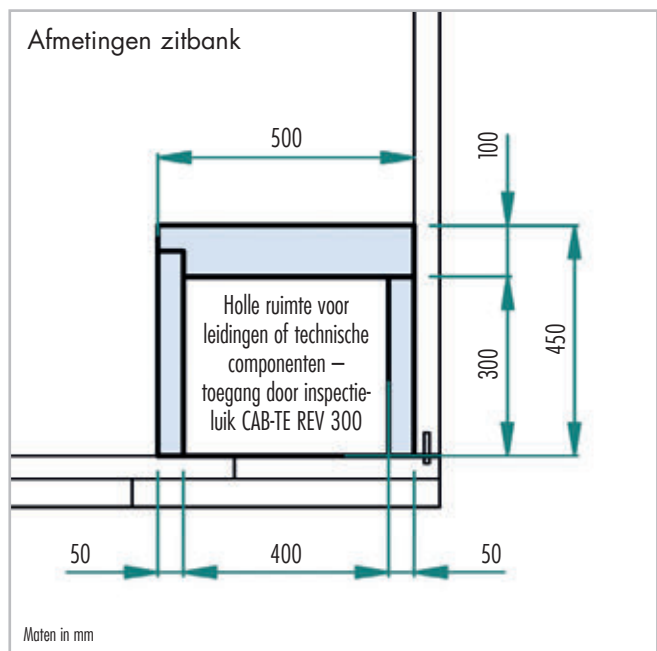

Inspectieluik CAB-TE REV 300 – Aanpassing van de inbouwhoogte door vulstukken voor bekledingsdiktes van 2 of 12 mm:



Gebruik bij pleister:  
met frontplaat / vulstukken op frame

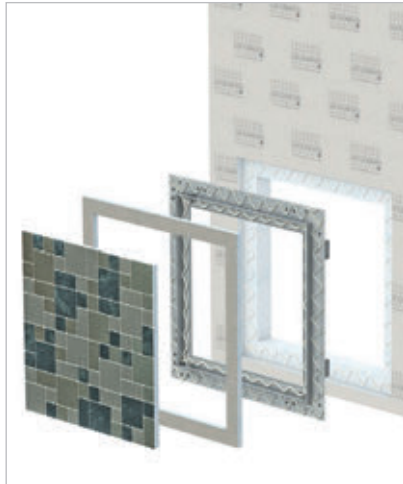



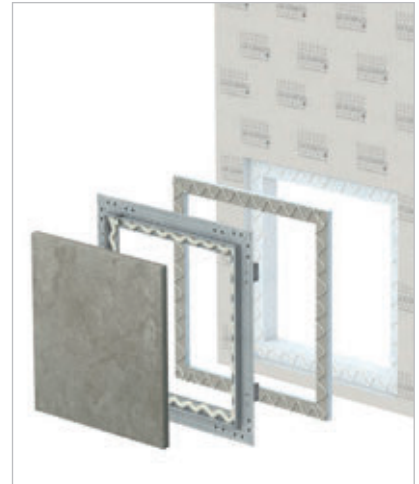

Gebruik bij mozaïektegels:  
met frontplaat / vulstukken op frame



Gebruik bij natuursteen:  
zonder frontplaat / vulstukken onder frame

■ PRODUCTGEGEVENS – LUX ELEMENTS®-SPA CAB-TE REV 300

Verpakkingsgegevens op aanvraag

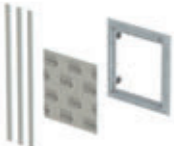
	ARTIKEL-NUMMER	ARTIKELBENAMING / ARTIKELBESCHRIJVING	EENHEID	PRIJS / EENHEID €
<b>Positie inspectieluik CAB-TE REV 300</b>				
				Positie inspectieluik =
	<b>CAB-F ...</b>	Vijfhoekige grondvorm		
	<b>CAB-Q ...</b>	Vierkante grondvorm		
	<b>CAB-R ...</b>	Rechthoekige grondvorm (1x zitbank)		
	<b>CAB-R ...</b>	Rechthoekige grondvorm (2x zitbank)	<i>naar keuze links of rechts</i>	
	<b>LESPA1214</b>	<b>CAB-TE REV 300</b> , inspectieluik 300 x 300 mm, los geleverd, incl. passende frezing in het wandelement en vulstukken voor bekledingsdiktes van 2 of 12 mm	Toeslag	156,00

Cabineconfigurator en technische documentatie om te downloaden zie [www.luxelements-privatespa.com](http://www.luxelements-privatespa.com)

## Afvoersystemen en toebehoren TUB

### Opname voor rooster:

- Opname voor rooster voor afvoer DN 50 horizontaal (TUB-BA-W):
  - met standaardrooster: TUB-RA-S
  - met designrooster: TUB-RA-D...
  - met betegelbare afdekking: TUB-RA-DV
- Zaagbaar, universele hoogteaanpassing aan de tegel-dikte mogelijk

### Afvoercapaciteit volgens DIN EN 1253 [l/s]:

TUB-BA-W, standaard stankafsluiter DN 50 horizontaal

- met standaardrooster TUB-RA-S: 1,0 l/s
- met designrooster TUB-RA-DA: 1,1 l/s
- met designrooster TUB-RA-DC: 1,2 l/s
- met designrooster TUB-RA-DM: 1,2 l/s
- met designrooster TUB-RA-DL: 1,1 l/s
- met designrooster TUB-RA-DV: 1,3 l/s

### Dikte van de bedekking (tegel + lijm):

- TUB-RA-S/DA/DC/DM/DL: voor de douchebodem: minimum 5 mm
- TUB-RA-DV: voor de douchebodem: minimum 5 mm / voor de betegelbare afdekking: 8 mm

**Opgelet:** De inbouw van een haarzeef (TUB-BAZ HS) kan het afloopvermogen met maximaal 0,3 l/s reduceren. Meer informatie zie technisch gegevensblad TUB.

### Toebehoren:

- Verloopstuk van DN 50 naar DN 40, met lippendichting: TUB-BAZ DN 50/40
- Adapter DN 50 naar British standard BST: TUB-BAZ BST

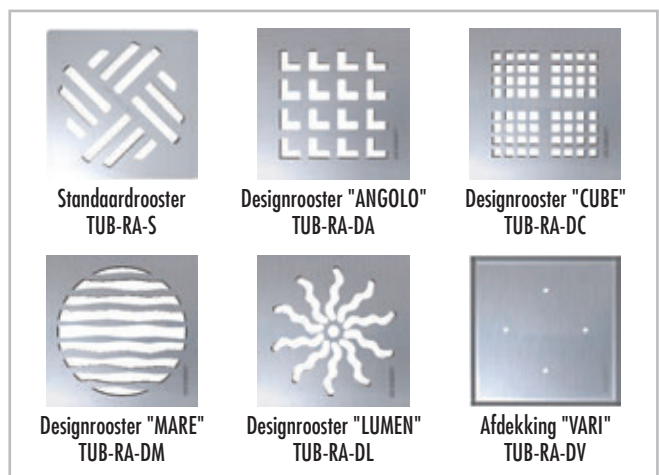

## ■ PRODUCTGEGEVENS – TUB AFVOERSYSTEMEN EN TOEBEHOREN

Verpakkingsgegevens op aanvraag

	ARTIKEL-NUMMER	ARTIKELBENAMING / ARTIKELBESCHRIJVING	AFMESSUNGEN LENGTE x BREEDE	EENHEID	PRIJS / EENHEID €
	<b>LTUBE1100</b>	<b>TUB-RA-S</b> , opname voor rooster van ABS en standaardrooster van roestvrij staal, universele hoogteaanpassing aan bekledingsdikte mogelijk	Buitenmaat frame: 130 x 130 mm, rooster: 120 x 120 mm	Set	30,97
	<b>LTUBE1104</b>	<b>TUB-RA-DA</b> , opname voor rooster van ABS, met frame en designrooster "ANGOLO" van roestvrij staal, universele hoogteaanpassing aan bekledingsdikte mogelijk	Buitenmaat frame: 132 x 132 mm, rooster: 120 x 120 mm	Set	96,61
	<b>LTUBE1105</b>	<b>TUB-RA-DC</b> , opname voor rooster van ABS, met frame en designrooster "CUBE" van roestvrij staal, universele hoogteaanpassing aan bekledingsdikte mogelijk	Buitenmaat frame: 132 x 132 mm, rooster: 120 x 120 mm	Set	106,27
	<b>LTUBE1106</b>	<b>TUB-RA-DM</b> , opname voor rooster van ABS, met frame en designrooster "MARE" van roestvrij staal, universele hoogteaanpassing aan bekledingsdikte mogelijk	Buitenmaat frame: 132 x 132 mm, rooster: 120 x 120 mm	Set	96,37
	<b>LTUBE1107</b>	<b>TUB-RA-DL</b> , opname voor rooster van ABS, met frame en designrooster "LUMEN" van roestvrij staal, universele hoogteaanpassing aan bekledingsdikte mogelijk	Buitenmaat frame: 132 x 132 mm, rooster: 120 x 120 mm	Set	96,18
	<b>LTUBE1108</b>	<b>TUB-RA-DV</b> , opname voor rooster van ABS, met frame van roestvrij staal en betegelbare afdekking "VARI" van roestvrij staal, universele hoogteaanpassing aan bekledingsdikte mogelijk	Buitenmaat frame: 132 x 132 mm, afdekking: 110 x 110 mm	Set	96,48
	<b>LTUBE1200</b>	<b>TUB-BAZ DN 50/40</b> , verloopstuk, met lippendichting van DN 50 naar DN 40		Stuks	10,01
	<b>LTUBE1190</b>	<b>TUB-BAZ BST</b> , adapter DN 50 naar British standard		Stuks	10,26



Cabineconfigurator en technische documentatie om te downloaden zie [www.luxelements-privatespa.com](http://www.luxelements-privatespa.com)

## Montagetoebehoren

### CAB-KIT

- Benodigd montagemateriaal voor de verwerking in een kit:
  - Montagekit voor zitbank, wand- en dakelementen (zonder bodem): **CAB-KIT 1**
  - Montagekit voor het afdichten van de hoeken en naden voor gebruik als douche: **CAB-KIT 2**
  - Montagekit voor uitgebreide afdichting van de oppervlakken voor gebruik als stoomdouche: **CAB-KIT 3**

### COL-AK

- Aanzetlijm voor douchebodem- en onderbouwelement
- Stabiel, snelbindend, vorstbestendig, watervast, chromaatarm volgens EU-richtlijn EU RL 2003/53/EG



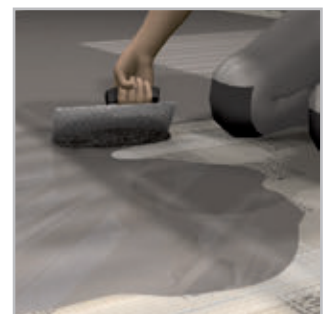
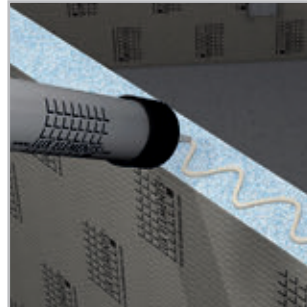

#### Verbruik COL-AK:

- Onderbouwelement aanbrengen op hoopjes: ca. 6–10 kg/m<sup>2</sup> per cm plaatsingshoogte
- Verlijming bodemelement op onderbouwelement: verlijming met vertanding van 10 mm, 3,0 kg/m<sup>2</sup>, laagdikte 5 mm



## ■ PRODUCTGEGEVENS – LUX ELEMENTS®-SPA CAB-KIT / -COL-AK

Verpakkingsgegevens op aanvraag

	ARTIKEL-NUMMER	ARTIKELBENAMING / ARTIKELBESCHRIJVING	EENHEID	PRIJS / EENHEID €
	LESPA1215	<b>CAB-KIT 1</b> , montagekit voor zitbank, wand- en dakelementen (zonder bodem): 5 kg aanzetlijm, 20 m wapening, 10 patronen montagelijm, 5 houten wiggen, 10 lijmklemmen	Kit	195,00
	LESPA1216	<b>CAB-KIT 2</b> , montagekit voor het afdichten van de hoeken en naden voor gebruik als douche: 50 m afdichtingsband, 8 stuks afdichtingsband voor binnenhoeken, 4 stuks afdichtingsband voor buitenhoeken, 2x 3,5 kg afdichtplamuur	Kit	359,00
	LESPA1217	<b>CAB-KIT 3</b> , montagekit voor uitgebreide afdichting van de oppervlakken voor gebruik als stoomdouche: 3x 15 kg afdichtplamuur	Kit	314,10
	LCOLZ1014	<b>COL-AK</b> , aanzetlijm, zakje 5 kg	kg	3,07
	LCOLZ1001	<b>COL-AK</b> , aanzetlijm, zak 25 kg	kg	2,66



Cabineconfigurator en technische documentatie om te downloaden zie  
[www.luxelements-privatespa.com](http://www.luxelements-privatespa.com)

## Privacyverklaring voor zakenpartners

Stand augustus 2018

### How wij met uw gegevens en rechten omgaan

Informatie volgens art. 13, 14 en 21 van de Algemene Verordening Gegevensbescherming (AVG)

Met deze privacyverklaring informeren wij u, onze zakenpartners, conform de Europese Algemene Verordening Gegevensbescherming (AVG) die vanaf 25 mei 2018 van kracht is over de verwerking van uw persoonsgegevens door ons en over uw rechten. Deze privacyverklaring wordt indien nodig bijgewerkt en op [www.luxelements.com](http://www.luxelements.com) gepubliceerd. Daar vindt u ook onze privacyverklaringen voor bezoekers van onze website.

### 1. Wie is er verantwoordelijk voor de gegevensverwerking en wie is de functionaris voor gegevensbescherming?

Verantwoordelijke: LUX ELEMENTS GmbH & Co. KG  
An der Schusterinsel 7  
D - 51379 Leverkusen  
Tel.: +49 (0) 21 71 / 72 12-0  
Fax: +49 (0) 21 71 / 72 12-40  
E-Mail: [info@luxelements.de](mailto:info@luxelements.de)

Onze functionaris voor gegevensbescherming Julia Lux kunt u op voormeld adres of via [datenschutz@luxelements.de](mailto:datenschutz@luxelements.de) bereiken. De contactgegevens zijn bovendien op het internet terug te vinden op: <https://www.luxelements.com/lux/impressum.htm#datenschutz>

### 2. Welke bronnen en gegevens er worden gebruikt?

LUX ELEMENTS GmbH & Co. KG verwerkt gegevens die zij uit de zakenrelatie met u ontvangt, bv. in het kader van de afhandeling van overeenkomsten met klanten en het personeels- en leveringsbeheer en de ondersteuning van handelsagent en de service aan geïnteresseerden.

Concreet worden de volgende gegevens in het bijzonder verwerkt:

- identificatiegegevens (bv. naam, adres en contactgegevens van de zakenpartner, bankrelatie)
- informatie over het risicoprofiel van de zakenpartner, met inbegrip van de kredietwaardigheid en solvabiliteit en gegevens conform de geschiktheidsverklaring
- gegevens in verband met de uitvoering van de concrete order
- fiscaal relevante gegevens
- contractuele gegevens voor andere correspondentie (bv. briefwisseling met u)
- reclame- en verkoopgegevens (bv. over potentieel interessante producten en dienstverleningen voor u)

### 3. Waarvoor worden mijn gegevens (doel van de verwerking) verwerkt en wat is de rechtmatige grondslag?

LUX ELEMENTS GmbH & Co. KG verwerkt uw gegevens op basis van de onderstaande rechtmatige grondslag en voor de hierna vermelde doelen:

#### 3.1. Om contractuele plichten na te komen (art. 6 lid 1 letter b AVG)

Uw gegevens worden voor de uitvoering van onze overeenkomsten met u, d.w.z. bijvoorbeeld voor de afhandeling van de bestelde dienstverlening, verwerkt. De doelen van de gegevensverwerking richten zich in het bijzonder naar de concrete dienstverlening en de contractdocumenten.

#### 3.2. In het kader van de afweging van belangen (art. 6 lid 1 letter f AVG)

Uw gegevens kunnen bovendien op basis van een afweging van belangen ter behartiging van de gerechtvaardigde belangen door ons of derden worden gebruikt. Dit gebeurt voor de volgende doelen:

- algemeen bedrijfsbeheer en verdere ontwikkeling van dienstverleningen, systemen en producten
- nakomen van interne vereisten en de vereisten van de bedrijven die met ons verbonden zijn, verzekering, controles of administratieve doeleinden
- garanderen van de veiligheid en werking van de IT
- reclame, markt- en opinieonderzoek
- indienen van rechtsvorderingen en verdediging bij juridische geschillen
- voorkomen en onderzoeken van strafbare feiten en risicobeheer en fraudepreventie

Het belang van LUX ELEMENTS GmbH & Co. KG in de respectieve verwerking volgt uit de respectieve doelen en is voor het overige van economische aard (efficiënte vervulling van taken, verkoop, voorkomen van juridische risico's).

In zoverre het concrete doel het toelaat, verwerkt LUX ELEMENTS GmbH & Co. KG uw gegevens gepseudoniseerd of geanonimiseerd.

#### 3.3. Op grond van uw toestemming (art. 6 lid 1 letter a AVG)

In zoverre u toestemming hebt gegeven voor de verwerking van persoonsgegevens, vormt de respectieve toestemming de rechtmatige grondslag voor de aldaar genoemde verwerking. Bovendien hebt u evt. toestemming gegeven voor reclame per e-mail of telefoon.

U kunt uw toestemming steeds met ingang van de toekomst herroepen.

Dit geldt ook voor verklaringen van toestemming die u ten opzichte van LUX ELEMENTS GmbH & Co. KG vóór de inwerkingtreding van de AVG, dus vóór 25 mei 2018, hebt gegeven. De herroeping geldt enkel voor toekomstige verwerking.

#### 3.4. Op grond van wettelijke verplichtingen (art. 6 lid 1 letter c AVG)

LUX ELEMENTS GmbH & Co. KG is aan verschillende juridische verplichtingen, dat wil zeggen wettelijke vereisten (bv. verordening inzake technische controle, bedrijfsveiligheidsverordening, wetwetten, fiscale wetten) onderworpen.

Tot de doelen van de verwerking behoren de identiteits- en leeftijdscontrole, de fraude- en witwaspreventie, de boekhouding, het beoordelen en vermijden van risico's (met inbegrip van het opstellen van een risicoprofiel voor zakenpartners en de controle van de kredietwaardigheid en het nakomen van fiscaalrechtelijke controle- en meldingsplichten).

#### 4. Wie ontvangt mijn gegevens?

Uw gegevens worden door LUX ELEMENTS GmbH & Co. KG uitsluitend conform de AVG en de Duitse wet inzake gegevensbescherming doorgegeven. Binnen LUX ELEMENTS GmbH & Co. KG ontvangen de diensten die uw gegevens nodig hebben om de contractuele en wettelijke plichten na te komen of hun respectieve taken te vervullen (bv. verkoop, marketing en boekhouding).

Bovendien kunnen de volgende diensten uw gegevens ontvangen:

- door ons ingezette werkers (art. 28 AVG), in het bijzonder op het vlak van IT-diensten, logistiek, verwijdering en drukdiensten, die uw gegevens volgens instructie voor ons verwerken
- openbare instanties en instellingen in geval van een wettelijke of officiële verplichting
- onze respectieve medewerkers, adviseurs, vertegenwoordigers, gemachtigden, accountants, dienstverleners
- andere instanties waarvoor u ons uw toestemming tot gegevensoverdracht hebt gegeven

### 5. Hoelang worden mijn gegevens bewaard?

Wij wissen uw persoonsgegevens, zodra ze niet meer nodig zijn voor voormelde doelen. Na beëindiging van de zakenrelatie worden uw persoonsgegevens bewaard, zolang wij daartoe wettelijk verplicht zijn. Dit komt voort uit juridische bewijs- en bewaarplichten die onder andere in het Duitse wetboek van koophandel en de Duitse fiscale wetgeving geregeld zijn. De bewaartermijnen bedragen dienovereenkomstig maximaal tien jaar. Bovendien kan het vóór vallen dat persoonsgegevens worden bewaard voor de termijn waarin vorderingen tegen ons kunnen worden ingesteld (wettelijke verjaringstermijn van drie of maximaal dertig jaar).

### 6. Worden gegevens aan een land dat geen lid is van de EU of een internationale organisatie doorgegeven?

Uw gegevens worden enkel aan staten buiten de Europese Economische Ruimte – EER (derde landen) doorgegeven, in zoverre dit voor de uitvoering van uw orders nodig of wettelijk voorgeschreven is of u uw toestemming hebt gegeven.

### 7. Welke andere rechten op gegevensbescherming heb ik?

U hebt volgens de respectieve wettelijke voorwaarden recht op informatie (art. 15 AVG), rechtzetting (art. 16 AVG), wissing (art. 17 AVG), beperking van de verwerking (art. 18 AVG) en overdraagbaarheid van gegevens (art. 20 AVG).

Bovendien hebt u recht om klacht in te dienen bij een toezicht-houdende autoriteit (art. 77 AVG).

Deze rechten kunt u centraal ten opzichte van LUX ELEMENTS GmbH & Co. KG doen gelden.

Bevoegde toezichthoudende autoriteit:

Landesbeauftragte für Datenschutz und Informationsfreiheit  
Nordrhein-Westfalen  
Postfach 20 04 44  
D - 40102 Düsseldorf  
Tel.: +49 (0) 211 / 3 84 24-0  
Fax: +49 (0) 211 / 3 84 24-10  
E-Mail: [poststelle@ldi.nrw.de](mailto:poststelle@ldi.nrw.de)

### Recht van bezwaar

**U hebt het recht om zonder opgave van redenen bezwaar te maken tegen de verwerking van uw persoonsgegevens voor directe marketing. Als wij uw gegevens verwerken om rechtmatige belangen te behartigen, kunt u omwille van uw bijzondere situatie bezwaar maken tegen deze verwerking. Wij verwerken uw persoonsgegevens dan niet meer, tenzij wij dwingende redenen voor de verwerking kunnen aantonen die zwaarder wegen dan uw belangen, rechten en vrijheden of de verwerking dient om rechtsvorderingen in te dienen, uit te oefenen of te verdedigen.**

### 8. Welke rechten inzake gegevensbescherming kan ik als betrokkene doen gelden?

In het kader van onze zakenrelatie moet u enkel de persoonsgegevens ter beschikking stellen die voor de motivering, uitvoering en beëindiging van een zakelijke relatie nodig zijn en die wij wettelijk moeten verzamelen.

## Algemene Verkoop- en Leveringsvoorwaarden LUX ELEMENTS GmbH & Co. KG

Stand December 2017

### I) Algemeen

1. Alle opdrachten worden door de firma LUX ELEMENTS GmbH & Co. KG (verkopende partij) uitsluitend op basis van onderstaande bepalingen aangenomen en uitgevoerd.
2. Met zijn opdrachtverstrekking geeft de koper te kennen dat hij deze bepalingen accepteert. Inkoopvoorwaarden van de koper die hiermee in tegenspraak zijn gelden slechts wanneer zij door de verkopende partij schriftelijk zijn geaccepteerd.
3. Mondelinge nevenafspraken, met inbegrip van korting- en bonusafspraken en bulkafspraken, gelden alleen dan, als zij door de verkopende partij schriftelijk zijn bevestigd.

### II) Leveringsvoorwaarden

1. Leveringen verlopen volgens de bepaling van de verkopende partij vanaf de fabriek in Leverkusen of vanaf het magazijn van de verkopende partij op risico van de koper, voor zover de koper handelaar is, en in alle gevallen voor rekening van de koper.
2. Als de koper de waar op het afgesproken tijdstip niet afneemt, is de verkopende partij, na het aangeven van een ontvangsttermijn van één week, gerechtigd uit de leveringsovereenkomst terug te treden. De voorschriften van het BGB (Bürgerliches Gesetzbuch, het Duitse burgerlijk wetboek) blijven onverminderd van kracht.
3. Als de verkopende partij op verzoek van de koper uit coulance waar terugneemt, draagt de koper de vervoerskosten hiervan. Daarnaast wordt 15% van de nettowaarde van de waar op de door de verkopende partij op te maken creditnota in rekening gebracht voor het verwerken en de handhaving van deze waar. Enkel de goederen uit het actueel geldende programma, met uitzondering van bouwchemische producten & speciale producties, kunnen worden teruggezonden.

### III) Bepalingen bij vertraging

1. Voor alle verkopen geldt het voorbehoud van levering aan de verkopende partij door onze voorleveranciers binnen de gestelde termijn. Dit geldt niet indien de niet-levering door de verkopende partij kan worden ondervangen.
2. Bij overmacht, in het bijzonder wegens maatregelen tegen arbeidsconflicten, overheidsvoorschriften en bedrijfsstoringen buiten de schuld van de verkopende partij, wordt de levertermijn verlengd met de duur van de belemmering, voor zover deze niet onredelijk lang duurt. Bij vertragingen die langer duren zullen de partijen in goed overleg overeenkomen of de overeenkomst in stand blijft of wordt opgezegd. De koper kan hieruit geen aanspraken op schadevergoeding herleiden.
3. Bij vertraging van de verkopende partij stemt de koper in met een uitstel van 10 dagen, voor zover het geen termijntransactie betreft. Deze termijn kan op zijn vroegst schriftelijk na afloop van de levertermijn worden gesteld.

Aanspraken op schadevergoeding wegens vertraging zijn in het geval van normale nalatigheid uitgesloten, voor zover de koper handelaar is en het niet om een termijntransactie gaat. In ieder geval is de verplichting tot schadevergoeding in het geval van lichte nalatigheid beperkt tot de voorzienbare schade.

### IV) Vrijwaring

1. De vrijwaringstermijn bedraagt één jaar, voor zover de koper handelaar is. De verkopende partij zal zijn vrijwaringplicht nakomen middels een vervangende levering.
2. De aansprakelijkheid van de verkopende partij voor gevolgschade uit gebrek is uitgesloten. Dit geldt niet als het bij de gevolgschade uit gebrek gaat om de dood, verwonding of gezondheidsschade van een persoon; de gevolgschade uit gebrek graf nalatig, met opzet of door inbreuk op een wezenlijke contractuele verplichting (kardinale verplichting) veroorzaakt werd; een gevolgschaderisico uit gebrek omvattende toekenning van eigenschappen of een garantie op kwaliteit of houdbaarheid bestond en de opgetreden schade daarop berust.

3. Voor zover een aansprakelijkheid van de verkopende partij wegens gevolgschade uit gebrek bestaat, en de koper handelaar is, wordt de aansprakelijkheid van de verkopende partij beperkt tot de voorzienbare schade, voor zover de schade op het nalatig verzuim van een wezenlijke contractuele verplichting (kardinale verplichting) berust.
3. Bij verkopen op basis van monsters of stalen, zoals bijvoorbeeld voegmaterialen, wordt slechts garantie gegeven op de overeenstemming met het monster na een vakkundige controle.
4. De gegevens in alle gegevensbladen van de verkopende partij zijn gebaseerd op de stand van zijn kennis bij de vervaardiging van de gegevensbladen. Deze beschrijven de producten van de verkopende partij uitsluitend met het oog op de veiligheidseisen. Ze vertegenwoordigen geen toezegging van de leveringspecificaties.
5. De gebruiksaanwijzingen van de verkopende partij zijn slechts algemene richtlijnen. Vanwege de veelvoud aan toepassingsdoeleinden van de losse producten en vanwege de heersende bijzondere omstandigheden berust de eigen toetsing bij de koper.
6. De koper, die de van de verkopende partij ontvangen waren doorverkoop, draagt bij deze doorverkoop de alleenverantwoordelijkheid voor de reglementair voorgeschreven verpakking, classificatie en aanduiding van gevaarlijke stoffen, volgens § 15 GefStoffV (paragraaf 15 Gefahrstoffverordnung [Duitse verordening gevaarlijke stoffen]). Hem komen in het bijzonder geen aanspraken toe, als de door de verkopende partij uitgevoerde verpakking, classificatie of aanduiding van gevaarlijke stoffen door een wijziging van de rechtspositie na de door de verkopende partij uitgevoerde levering aan hem niet meer aan de geldende voorschriften voldoet. De verkopende partij neemt uitdrukkelijk geen verplichtingen tot verwijzingen over dergelijke rechtswijzigingen op zich.
7. Hetzelfde (6) geldt, wanneer de waren van de verkopende partij in verpakkingsmateriaal van de koper verpakt worden. In dit geval draagt alleen de koper de verantwoording voor verpakking en aanduiding. De koper vrijwaart de verkopende partij van alle aanspraken van derden wegens gebrekkige verpakking en/of aanduiding.

### V) Betalingsvoorwaarden

1. De factuur wordt op de dag van levering respectievelijk beschikbaarstelling van de waar na ingang van het bericht van aflevering opgemaakt. Daarbij worden, tenzij anders overeengekomen, de prijzen berekend op basis van de prijzen die gelden op de dag van levering.
2. Facturen zijn verschuldigd binnen 14 dagen na factuurdatum met aftrek van 2% korting of binnen 30 dagen netto.
3. Compensatie van de factuur met tegenvorderingen is niet toegestaan, voor zover het niet gaat om onbestreden of rechtsgeldig vastgestelde vorderingen van de koper.
4. Een wezenlijke verslechtering van de vermogenssituatie van de koper geeft de verkopende partij het recht, met voorbehoud van andere rechten, de door hem nog niet uitgevoerde opdrachten alleen één voor één tegen betaling uit te voeren. Onder de gelijke voorwaarden worden betalingsaanspraken van de verkopende partij jegens de koper voor zaken, voor zover reeds uitgevoerd, direct opeisbaar.
5. Het recht van retentie wegens duidelijke gebrekkige of onvolkomen waar kan door kooplieden slechts geldend worden gemaakt, als de gebrekkigheid of onvolkomenheid van de waar onbetwistbaar is of bij gewijsde is vastgesteld. In alle andere gevallen kan de koper de gebrekkigheid of onvolkomenheid van de geleverde waar uiteenzetten door een advies, dat geen arbitrage rapport is, op te stellen door een openbaar aangestelde en beëdigde deskundige, waarbij het de verkopende partij vrij staat tegenwerpingen tegen dit advies op te werpen.

### VI) Eigendomsvoorbehoud

1. De verkopende partij behoudt zich het eigendom voor van het te leveren product tot de gehele betaling van de koopprijs is voldaan. Als

de koper ook handelaar is, behoudt de verkopende partij zich bovendien het eigendom voor van het te leveren product tot de volle vervulling van alle hem toekomende aanspraken op de koper op basis van de gehele zakelijke verbintenis.

2. In het geval van de verwerking van de geleverde waar of de verbinding daarvan met vreemd materiaal verwerft de verkopende partij mede-eigendom van de geproduceerde nieuwe zaak in verhouding van de waarde van het voorbehouden goed tot de waarde van de door verwerking ontstane nieuwe zaak. Voor het bepalen van de waarde is zowel voor de waarde van het voorbehouden goed alsook voor de waarde van de verwerking het tijdstip van de verwerking maatgevend. De koper wordt bij de verwerking actief voor de verkopende partij, zonder daarbij willekeurige aanspraken wegens de verwerking tegen zich te verwerven. De koper is verplicht, het voorbehouden goed voor de verkopende partij zorgvuldig in bewaring te houden. Indien de verkopende partij bij de verbinding van meerdere zaken geen mede-eigendom verwerft, draagt de koper hem reeds nu het volgens paragraaf 6 alinea 2 zin 1 en 2 bepaalde mede-eigendomsaandeel over. De hiervoor noodzakelijke wilsverklaringen worden reeds nu afgegeven.

3. Bij verdere vervreemding van het nieuwe product door de koper treedt voor de zekerheid in plaats van het product de aan de koper uit de verdere vervreemding toekomende, evenredige aanspraak op de koopprijs volgens paragraaf 6 alinea 2 zin 1 en 2. De koper draagt deze evenredige aanspraak op de koopprijs reeds nu over aan de verkopende partij, die deze overdracht hiermee aanneemt.
4. Wordt de gekochte waar door de koper onverwerkt doorverkocht, dan staat de koper reeds nu de hem uit zulke vervreemdingen toekomende vorderingen met alle nevenrechten af aan de verkopende partij tot de hoogte van de vordering van de verkopende partij. De verkopende partij neemt deze overdracht reeds nu hiermee aan.
5. De ingevorderde gelden dienen telkens op een separaat rekeningnummer ten gunste van de verkopende partij worden gestort.
6. Indien de zekerheden de vorderingen van de verkopende partij meer dan 10% overstijgen, dan is deze verplicht, het overstijgende deel van de hem toekomende zekerheden aan de koper op diens verzoek vrij te geven.
7. De koper dient de verkopende partij onmiddellijk schriftelijk te informeren, wanneer executoriaal beslag wordt gelegd op het voorbehouden goed of op de in mede-eigendom staande waar van de verkopende partij evenals op door vooroverdracht van de verkopende partij overdragen vorderingen. De koper dient onverwijld aan het uitvoerend orgaan en de schuldeiser mede te delen dat de waar nog in voorbehoud eigendom of in mede-eigendom is van de verkopende partij, respectievelijk dat de vordering hierop overgedragen is.

### VII) Plaats van handeling en bevoegde rechtbank

1. Plaats van handeling voor alle prestaties uit de leveringsovereenkomst is de vestigingslocatie van de verkopende partij.
2. Voor kooplieden is Leverkusen de bevoegde rechtbank voor alle verplichtingen (waaronder wisselacties en chequevorderingen) van beide partijen.

### VIII) Toepasbaar recht

De koopovereenkomst is onderworpen aan het Duitse recht met uitsluiting van de overeenkomst van de Verenigde Naties van 11 april 1980 over de verdragen omtrent de internationale warenhandel.

### IX) Slotbepalingen

Indien een bepaling van deze verkoop- en leveringsvoorwaarden ongeldig is, wordt hierdoor de werkzaamheid van de overige bepalingen niet beïnvloed.

LUX ELEMENTS GmbH & Co. KG,  
An der Schusterinsel 7, D-51379 Leverkusen,  
Tel.: +49 (0)2171-7212-0, Fax: +49 (0)2171-7212-30



## EU F

De EUF (Europese Vereniging van de nationale vakverenigingen voor tegelwerken) heeft samen met haar Europese lidverenigingen en donateurs het concept “gezond wonen met tegels” uitgewerkt. Dit concept is bedoeld als informatie “pro tegel” voor ambacht, handel en fabrikant. LUX ELEMENTS werkt actief mee aan de totstandkoming van het project en de omzetting ervan.



**(D) LUX ELEMENTS GmbH & Co. KG**

An der Schusterinsel 7  
D - 51379 Leverkusen-Opladen  
Tel. +49 (0)21 71/7212-0  
Fax +49 (0)21 71/7212-10  
[info@luxelements.de](mailto:info@luxelements.de)  
[www.luxelements.com](http://www.luxelements.com)

**(F) LUX ELEMENTS S.A.S**

ZI-31, rue d'Ensisheim  
F - 68190 Ungersheim  
Tél. +33 (0) 3 89 83 69 79  
Fax +33 (0) 3 89 48 83 27  
[info@luxelements.fr](mailto:info@luxelements.fr)  
[www.luxelements.fr](http://www.luxelements.fr)