

SYSTEMEN VOOR BAD EN DOUCHE

Programma · Prijzen in Euro excl. btw. · Geldig vanaf 1. Januari 2022



Welkom bij LUX ELEMENTS



Het familiebedrijf LUX ELEMENTS is een ervaren specialist in de productie van polystyreen hardschuim en de verdere verwerking ervan tot veilige ondergronden voor badkamers en wellnesscomplexen. Om het milieu te beschermen, produceert het bedrijf al meer dan twintig jaar zonder drijfgassen zoals CFK, HCFK, HFK of CO₂.

Het productprogramma is gebaseerd op de baanbrekende uitvinding van oprichter Herbert Lux waarvoor in 1981 patent werd aangevraagd: "Het origineel" – een hardschuimelement met een kern van geëxpandeerd polystyreen met aan weerszijden een dubbele mortellaag waarin een stabiliserend glasvezelweefsel is ingebed.

Het assortiment werd uitgaande van het bouwpaneel in verschillende diktes voortdurend verder ontwikkeld en uitgebreid. LUX ELEMENTS biedt vandaag volledige systemen voor bad en douche, home spa en wellness aan.



LUX ELEMENTS® – Het origineel

Door de uitstekende fysische eigenschappen in combinatie met een zeer goede bewerkbaarheid biedt het vochtbestendige, moderne bouw materiaal planners, ontwerpers, handwerkers en industrie vrije ruimte: als paneel, gesneden of confectioneerd.

Hardschuimelementen van LUX ELEMENTS onderscheiden zich door deze voordelen:



milieuvriendelijk



gecontroleerde
kwaliteit

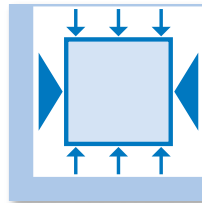

drukstabiël
en buigstijf



licht

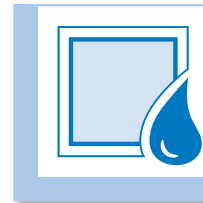

watervast



moelijk
ontvlambaar

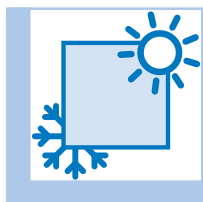

warmte-
isolerend

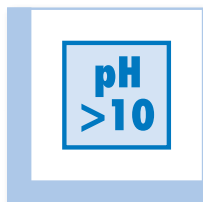

schimmelresistent

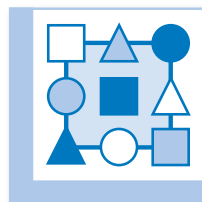

grote verscheidenheid
aan designs

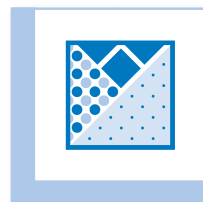

alternatieve
oppervlakken



kostenbesparend

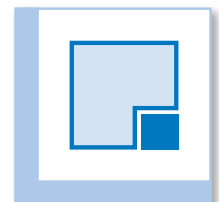

systeem
georiënteerd

De brochure "**Duurzaamheid – Het Origineel kan het**" geeft gedetailleerde informatie over de materiaaleigenschappen (download op www.luxements.com onder *Downloads/Brochures*)

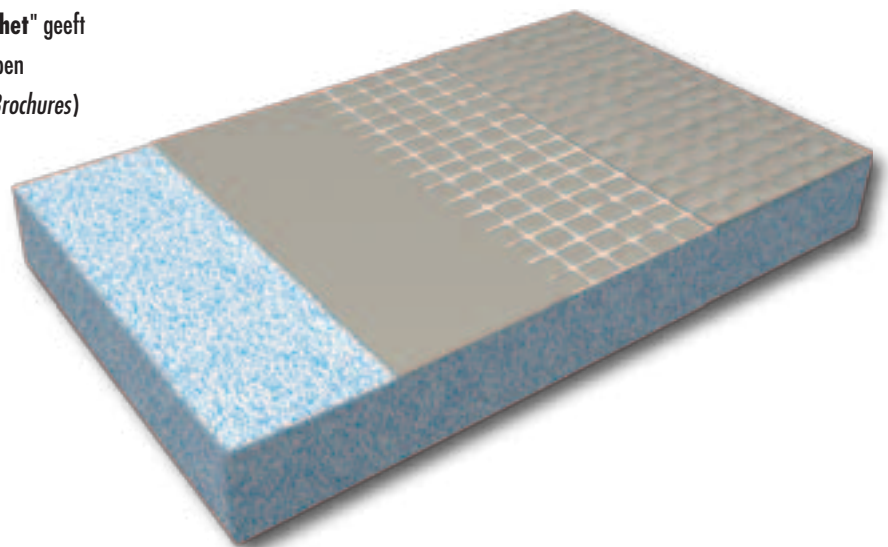

LUX ELEMENTS – Producten

■ Standaardproducten en montage materiaal

Het productprogramma van LUX ELEMENTS omvat een breed gamma van voorgefabriceerde vormdelen en bouwpakketten van hardschuimmateriaal alsmede standaardproducten in vast gedefinieerde afmetingen of in maatwerk. Dit aanbod wordt aangevuld met passende, technische systeemartikelen.

LUX ELEMENTS biedt verder een uitgebreid assortiment montage materiaal aan voor de veilige verwerking van de hardschuimelementen. Daartoe behoren lijm, afdichtingstape, afdichtingsplamuur, wapeningsweefsel en montagehulpmiddelen.

Alle producten vormen samen **systemen** voor de bouw en vormgeving van **badkamers**, met de vloer gelijkgewerkte **douchebodems**, en inrichtingen voor **private en openbare wellnesscomplexen**.

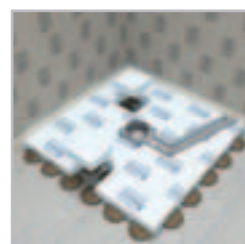
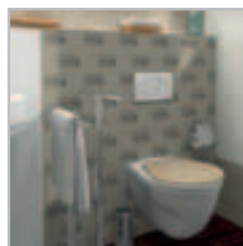

■ LUX ELEMENTS®-... PLUS – Individuele speciale constructies

Vindt u de gewenste uitvoering niet bij de standaardproducten terug en wenst u andere afmetingen of een andere vorm? LUX ELEMENTS kan ook producten individueel op maat produceren. Dit maatwerk wordt aangeduid met "PLUS".

Vraag uw droomartikel gewoon aan. Nadat wij de technische haalbaarheid ervan zijn nagegaan, ontvangt u een individuele offerte.



Voorbeelden

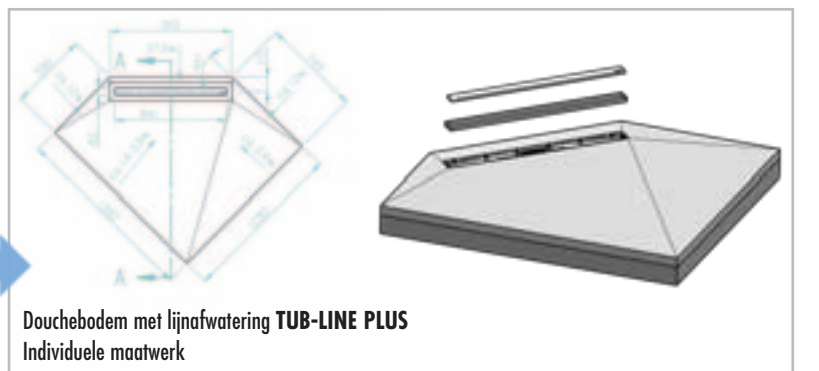
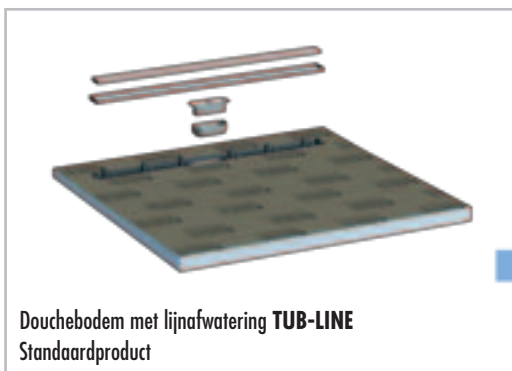
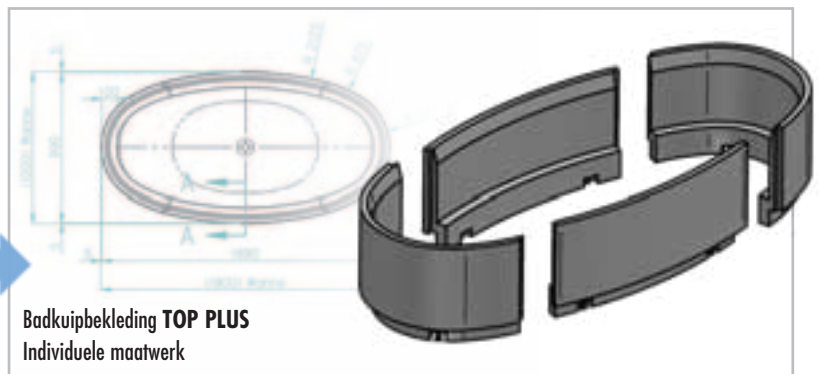
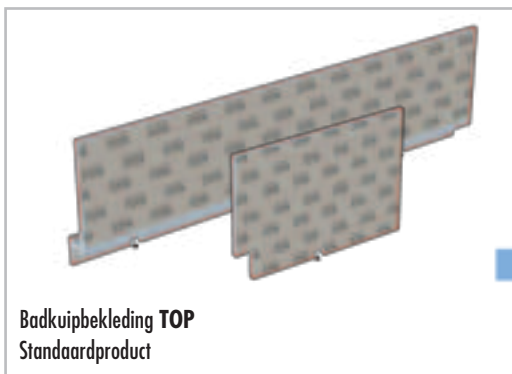
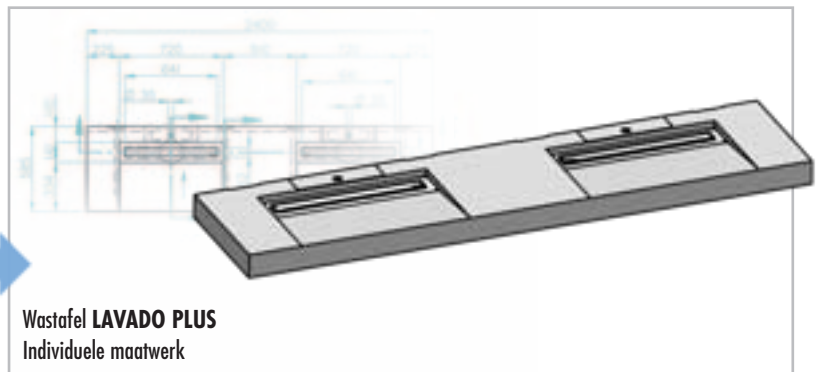
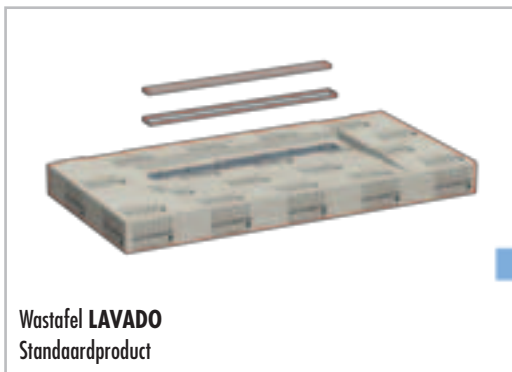

LUX ELEMENTS – Online

■ Website – productinformatie en downloadcenter



Gedetailleerde informatie over alle producten en het bedrijf zie de link naar de onlinecalculator (zie p. 7).

Een overzichtelijk opgebouwde downloadzone bevat gegevensbladen, montagehandleidingen, keuringsrapporten en alle brochures in pdf-formaat.

www.luxelements.com



■ YouTube – product- en montagevideo's



Duidelijke informatie over veel producten, opgedeeld in playlists. Een uitgebreid repertoire van montagevideo's toont stap voor stap hoe snel en eenvoudig de montage van de LUX ELEMENTS® hardschuimelementen gaat:

www.youtube.com/user/luxelementscom



■ Social Media – Actueel nieuws en foto's



De socialemediakanalen van LUX ELEMENTS informeren over beurzen, evenementen voor klanten, producten, jubilea en nog veel meer. Abonneer u op onze bedrijfspagina's en laat u verrassen!

Facebook



Instagram



LinkedIn



■ Onlinecalculator – Zelf uw benodigde materiaal bepalen



... ging nooit eerder zo snel en eenvoudig.

Gratis en vrijblijvend – in een paar stappen – naar de complete lijst met benodigd materiaal met behulp van de onlinecalculator.

Gewoon op www.luxelements.com op het icoontje klikken

...



- Categorie selecteren ...
- Vragen beantwoorden ...
- Stap voor stap naar het resultaat ...



- Lijst aanmaken ...
- Klaar!

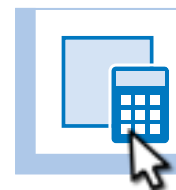

LUX ELEMENTS – Systemen voor bad en douche



Badkamerbouw



Badkamerinrichting



Douches

Bouwpanelen – LUX ELEMENTS®-ELEMENT

Bevestigingssets en pluggen – LUX ELEMENTS®-FIX

Lijmen – LUX ELEMENTS®-COL

Afdichtingsband en afdichtingsplamuur – LUX ELEMENTS®-DRY

Wapeningsweefsel – LUX ELEMENTS®-ARM

Montagehulp – LUX ELEMENTS®-MONT

Systemen voor badkamerbouw

vanaf p. 10

Installatiebekleding – LUX ELEMENTS®-TEC

Badkuipbekleding – LUX ELEMENTS®-TOP

Wastafels – LUX ELEMENTS®-LAVADO

Bouwpakket voor badkuip – LUX ELEMENTS®-RELAX-BW

Nissen – LUX ELEMENTS®-RELAX-NI

Zitbanken – LUX ELEMENTS®-RELAX-BA

Douchescheidingswand – LUX ELEMENTS®-RELAX-TW

Systemen voor badkamerinrichting

vanaf p. 26

Punafwatering – LUX ELEMENTS®-TUB-...

Lijnafwatering – LUX ELEMENTS®-TUB-LINE ...

- ... op ruwe vloer in cementdekvloer
- ... op ruwe vloer met geïntegreerde afvoertechniek
- ... op ruwe vloer met aparte afvoertechniek
- ... bij houten constructies
- Afvoertechniek en toebehoren

Systemen voor douches

vanaf p. 46

LUX ELEMENTS – Systemen voor bad en douche

Badkamerbouw

Hier vindt u alle producten van LUX ELEMENTS voor de bouw van badkamers. Daartoe behoren het vervaardigen van ondergronden voor tegels, panelen en pleisters aan de muur en op de grond en het bekleden, afdichten, bouwen en isoleren.

De bouw van een badkamer vormt de basis voor de aanvullende badkamerinrichting (vanaf p. 26).



Badkamerbouw – Inhoud



Bouwpanelen

| | |
|---|----|
| Universeel bouwpaneel – ELEMENT-EL | 12 |
| Eenvoudig te verwerken op de bouwwerf – ELEMENT babypaneel..... | 12 |
| Bouwpaneel met groeven – ELEMENT-SL/SQ | 14 |
| Multifunctioneel bouwpaneel – ELEMENT-VK | 14 |



Bevestigingssets en pluggen

| | |
|---|----|
| Kunststofslagplug – FIX-KSD | 16 |
| Slagplug – FIX-FID | 16 |
| Speciale schroefplug – FIX-SD | 16 |
| Bevestigingsset uit schroef en rozet – FIX-HS/-SB | 16 |
| Inzetstuk van harde kunststof – ADD PRO-MAK | 16 |



Lijmen

| | |
|----------------------------|----|
| Grondering – COL-HSV | 18 |
| Aanzetlijm – COL-AK | 18 |
| Montagelijm – COL-MK | 18 |



Afdichtingsband en afdichtingsplamuur

| | |
|---|----|
| Afdichtingsband – DRY-DB | 20 |
| Afdichtingsfolie – DRY-DF | 20 |
| Dilatatiezonemanchetten – DRY-DBDZM | 20 |
| Afdichtingsband voor ELEMENT-VK – DRY-DBV | 20 |
| Beschermende snijband – DRY-SB | 20 |
| Afdichtplamuur – DRY-ASK | 20 |



Wapeningsweefsel

| | |
|------------------------------|----|
| Wapeningsweefsel – ARM | 22 |
|------------------------------|----|

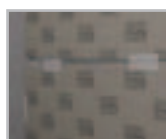

Montagehulp

| | |
|---|----|
| Montagehulp – MONT-UNI en -H | 24 |
| Afstelling van badkuipbekledingen – MONT-TOPFIX | 24 |
| Inspectieopeningen van badkuipbekledingen – MONT-TOPREV | 24 |



Universeel bouwpaneel

ELEMENT-EL

- Vochtongevelige ondergrond
- Voor waterdichte wanden in de private douche
- Betrouwbaar aan wand en vloer
- Creatief bij de vormgeving
- Waterbestendig en schimmelbestendig

Toepassingsgebieden

Dikten tot 30 mm:

- 4 en 6 mm: bv. egaliseren van wanden
- 10, 12 en 20 mm: beplating van staanderwerk
- vanaf 30 mm: plaatsing op dotten mortel

Dikten van 30 tot 100 mm:

- Bekleden
- Bouwen
- Isoleren

Mengpallets ELEMENT-EL MIX

- Voorgefabriceerde pallets voor eenvoudigere bestelling en hantering
- Snelle beschikbaarheid van gedefinieerde standaardartikelen
- Geoptimaliseerd voor standaardtoepassingen, bv. voor het egaliseren van wanden

Eenvoudig te verwerken op de bouwwerf

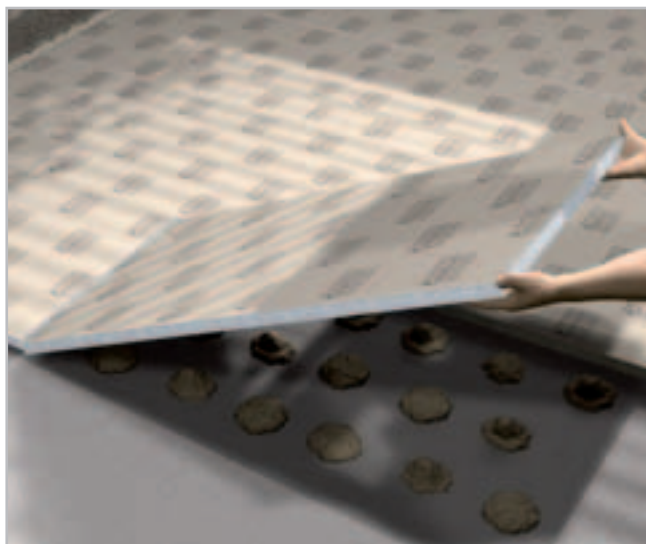

ELEMENT babypaneel

- “Eenmanspaneel” in een halve lengte van 1250 mm
- Eenvoudig transport ook in smalle ruimtes, bv. trappenhuisen
- Past ook zonder snijden in kleinere bestelwagens en voertuigen
- Gemakkelijkere montage ook in smalle ruimtes of op zolderverdiepingen door het handige formaat
- Zeer geschikt voor vloertoepassingen



■ PRODUCTGEGEVENS – LUX ELEMENTS®-ELEMENT

Verpakkingsgegevens zie p. 126 · Onlinecalculator zie p. 7 · * volgens de norm DIN 18534

| ARTIKEL-NUMMER | ARTIKELBENAMING / ARTIKELBESCHRIJVING | AFMETINGEN LENGTE x BREEDE x DIKTE | EENHEID | PRIJS / EENHEID € |
|----------------|--|---------------------------------------|---------|-------------------|
| |  ELEMENT-EL Baby ... | | | |
| |  ELEMENT-EL ... | | | |

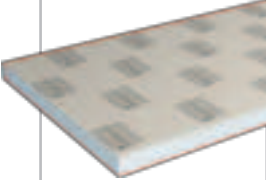
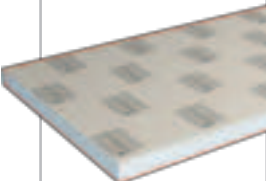
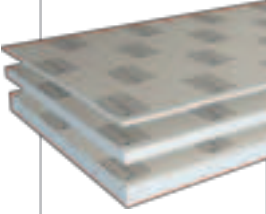
| | | | | | |
|---|--------------|---|---------------------|----------------|----------|
|  | LELEE1116 | ELEMENT-EL Baby 4*, hardschuim draagelement | 1250 x 600 x 4 mm | m ² | 32,51 |
| | LELEE1117 | ELEMENT-EL Baby 6*, hardschuim draagelement | 1250 x 600 x 6 mm | m ² | 30,97 |
| | LELEE1118 | ELEMENT-EL Baby 10*, hardschuim draagelement | 1250 x 600 x 10 mm | m ² | 32,66 |
| | LELEE1135 | ELEMENT-EL Baby 12*, hardschuim draagelement | 1250 x 600 x 12 mm | m ² | 33,50 |
| | LELEE1141 | ELEMENT-EL Baby 20*, hardschuim draagelement | 1250 x 600 x 20 mm | m ² | 36,41 |
| | LELEE1142 | ELEMENT-EL Baby 30*, hardschuim draagelement | 1250 x 600 x 30 mm | m ² | 39,62 |
| | LELEE1143 | ELEMENT-EL Baby 40*, hardschuim draagelement | 1250 x 600 x 40 mm | m ² | 43,88 |
| | LELEE1144 | ELEMENT-EL Baby 50*, hardschuim draagelement | 1250 x 600 x 50 mm | m ² | 48,09 |
| | LELEE1145 | ELEMENT-EL Baby 80*, hardschuim draagelement | 1250 x 600 x 80 mm | m ² | 62,52 |
| | LELEE1146 | ELEMENT-EL Baby 100*, hardschuim draagelement | 1250 x 600 x 100 mm | m ² | 71,86 |
|  | LELEE1119 | ELEMENT-EL 10*, hardschuim draagelement | 2500 x 600 x 10 mm | m ² | 32,66 |
| | LELEE1131 | ELEMENT-EL 12*, hardschuim draagelement | 2500 x 600 x 12 mm | m ² | 33,50 |
| | LELEE1120 | ELEMENT-EL 20*, hardschuim draagelement | 2500 x 600 x 20 mm | m ² | 36,41 |
| | LELEE1121 | ELEMENT-EL 30*, hardschuim draagelement | 2500 x 600 x 30 mm | m ² | 39,62 |
| | LELEE1123 | ELEMENT-EL 40*, hardschuim draagelement | 2500 x 600 x 40 mm | m ² | 43,88 |
| | LELEE1122 | ELEMENT-EL 50*, hardschuim draagelement | 2500 x 600 x 50 mm | m ² | 48,09 |
| | LELEE1133 | ELEMENT-EL 80*, hardschuim draagelement | 2500 x 600 x 80 mm | m ² | 62,52 |
| | LELEE1137 | ELEMENT-EL 100*, hardschuim draagelement | 2500 x 600 x 100 mm | m ² | 71,86 |
|  | LELEEMIX1000 | ELEMENT-EL BABY MIX 1*, mengpallet hardschuimelementen, bestaande uit: 30 m ² /40 stuks EL Baby 4, 30 m ² /40 stuks EL Baby 6, 15 m ² /20 stuks EL Baby 10 | | Set | 2.397,54 |
| | LELEEMIX2000 | ELEMENT-EL MIX 1*, mengpallet hardschuimelementen, bestaande uit: 33 m ² /22 stuks EL 10, 33 m ² /22 stuks EL 30, 9 m ² /6 stuks EL 40 | | Set | 2.781,02 |
| | LELEEMIX2001 | ELEMENT-EL MIX 2*, mengpallet hardschuimelementen, bestaande uit: 30 m ² /20 stuks EL 10, 30 m ² /20 stuks EL 30, 15 m ² /10 stuks EL 50 | | Set | 2.890,91 |
| | LELEEMIX2002 | ELEMENT-EL MIX 3*, mengpallet hardschuimelementen, bestaande uit: 30 m ² /20 stuks EL 10, 30 m ² /20 stuks EL 20, 15 m ² /10 stuks EL 30 | | Set | 2.666,76 |
| | LELEEMIX2003 | ELEMENT-EL MIX 4*, mengpallet hardschuimelementen, bestaande uit: 45 m ² /30 stuks EL 20, 24 m ² /16 stuks EL 30, 6 m ² /4 stuks EL 50 | | Set | 2.874,46 |

 LUX ELEMENTS vervaardigt individueel maatwerk en speciale constructies voor ELEMENT. Hiertoehoren maten, diktes, vormen, enz. die van het standaardprogramma afwijken. Meer info zie p. 5.

 Meer informatie over ELEMENT zie www.luxelements.com. Gegevensbladen, montagehandleidingen, keuringsrapporten en bijkomende brochures onder "Downloads", video's onder "Praktijk" en op YouTube.

LUX ELEMENTS®-ELEMENT-SL/SQ

Ondergrond volgens norm zonder verdere afdichting voor private douchezone conform DIN 18534



LUX ELEMENTS®-ELEMENT-VK

Afdichting volgens norm voor zwaar belaste ruimte conform DIN 18534, deel 6



Bouwpaneel met groeven

ELEMENT-SL/SQ

- In de fabriek voorgesneden hardschuimelementen, met overlappende groeven (SL) of met dwarse groeven (SQ)
- Flexibel, snel en schoon ronde vormen creëren, bv. ronde scheidingswanden



Multifunctioneel bouwpaneel

ELEMENT-VK

- In de fabriek afgedicht bouwpaneel (plaatvormige afdichting AIV-P) met dampremmende eigenschappen
- Verenigt voordelen van het universele bouwpaneel ELEMENT-EL met die van een afdichting
- Ook verkrijgbaar als **babypaneel** ("Eenmanspaneel") in een halve lengte van 1250 mm (zie p. 12)
- Passend montage materiaal bv. afdichtingstape, binnen- en buitenhoeken zie p. 20

Toepassingsgebieden

In vochtige ruimtes, waar een afdichting of een dampremmende laag noodzakelijk is:

- aan de muur
- op latten
- op staanderwerk

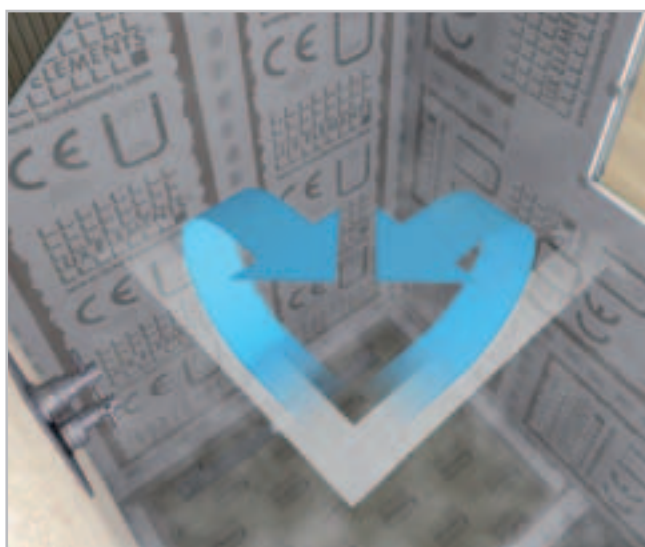

ETA-13/0238
LUX ELEMENTS®
WATERTIGHT SOLUTION
COMPONENT 3.1/8
www.luxelements.com
0799-CPR-130 - Nr LEWS2013

■ PRODUCTGEGEVENS – LUX ELEMENTS®-ELEMENT

Verpakkingsgegevens zie p. 126 · Onlinecalculator zie p. 7 · * volgens de norm DIN 18534

| ARTIKEL-NUMMER | ARTIKELBENAMING / ARTIKELBESCHRIJVING | AFMETINGEN LENGTE x BREEDTE x DIKTE | EENHEID | PRIJS / EENHEID € |
|----------------|---------------------------------------|--|---------|-------------------|
|----------------|---------------------------------------|--|---------|-------------------|



ELEMENT-SL ...



ELEMENT-SQ ...



ELEMENT-VK Baby ...



ELEMENT-VK ...

| | | | | | |
|--|-----------|--|--------------------|----------------|--------|
| | LELEE2001 | ELEMENT-SL 30* , hardschuim draagelement, met overlangse groevent | 2500 x 600 x 30 mm | m ² | 78,07 |
| | LELEE2003 | ELEMENT-SL 50* , hardschuim draagelement, met overlangse groeven | 2500 x 600 x 50 mm | m ² | 89,89 |
| | LELEE2002 | ELEMENT-SQ 30* , hardschuim draagelement, met dwarse groeven | 2500 x 600 x 30 mm | m ² | 93,84 |
| | LELEE2004 | ELEMENT-SQ 50* , hardschuim draagelement, met dwarse groeven | 2500 x 600 x 50 mm | m ² | 105,79 |
| | LELEE3009 | ELEMENT-VK Baby 6* , hardschuim draagelement, éénzijdig met vlies gecacheerd | 1250 x 600 x 6 mm | m ² | 38,19 |
| | LELEE3010 | ELEMENT-VK Baby 12* , hardschuim draagelement, éénzijdig met vlies gecacheerd | 1250 x 600 x 12 mm | m ² | 40,68 |
| | LELEE3011 | ELEMENT-VK Baby 20* , hardschuim draagelement, éénzijdig met vlies gecacheerd | 1250 x 600 x 20 mm | m ² | 43,39 |
| | LELEE3012 | ELEMENT-VK Baby 30* , hardschuim draagelement, éénzijdig met vlies gecacheerd | 1250 x 600 x 30 mm | m ² | 46,38 |
| | LELEE3013 | ELEMENT-VK Baby 50* , hardschuim draagelement, éénzijdig met vlies gecacheerd | 1250 x 600 x 50 mm | m ² | 54,23 |
| | LELEE3001 | ELEMENT-VK 12* , hardschuim draagelement, éénzijdig met vlies gecacheerd | 2500 x 600 x 12 mm | m ² | 40,68 |
| | LELEE3002 | ELEMENT-VK 20* , hardschuim draagelement, éénzijdig met vlies gecacheerd | 2500 x 600 x 20 mm | m ² | 43,39 |
| | LELEE3003 | ELEMENT-VK 30* , hardschuim draagelement, éénzijdig met vlies gecacheerd | 2500 x 600 x 30 mm | m ² | 46,38 |
| | LELEE3005 | ELEMENT-VK 50* , hardschuim draagelement, éénzijdig met vlies gecacheerd | 2500 x 600 x 50 mm | m ² | 54,23 |



LUX ELEMENTS vervaardigt individueel maatwerk en speciale constructies voor ELEMENT.

Hiertoe behoren maten, diktes, vormen, enz. die van het standaardprogramma afwijken. Meer info zie p. 5.

 Meer informatie over ELEMENT zie www.luxelements.com.

Gegevensbladen, montagehandleidingen, keuringsrapporten en bijkomende brochures onder "Downloads", video's onder "Praktijk" en op YouTube.

Bevestigingssets en pluggen

FIX

Bevestigingssets, -hulpmiddelen en pluggen binnen het systeem met LUX ELEMENTS® hardschuimelementen:

Kunststofslagplug – FIX-KSD

- Voor de bevestiging van LUX ELEMENTS® hardschuim draagelementen aan de wand binnenshuis
- Met 8 mm voorboren
- Verankeringsdiepte: 30–50 mm

Slagplug – FIX-FID

- Met 8 mm voorboren
- Verankeringsdiepte: minimum 50 mm
- Opgelet: Gegarandeerde bevestiging enkel op vaste ondergrond voor het spreiddeel van 50 mm lang

Speciale schroefplug – FIX-SD

- Om LUX ELEMENTS® hardschuimelementen onderling te verbinden
- Bit type PH3/PH2/PR2
- Opgelet: Laag toerental, matig koppel

Bevestigingsset uit schroef en rozet – FIX-HS/-SB

- Voor de montage op staanderwerk

Inzetstuk van harde kunststof – ADD PRO-MAK

- Om op hardschuim te verlijmen, voor de stabiele bevestigingen van bv. slanghouder of beslag

→ **Productgegevens zie LUX ELEMENTS Programma "Systemen voor wellness"**



FIX-KSD



FIX-FID



FIX-SD



FIX-SB



ADD PRO-MAK

■ PRODUCT- EN VERPAKKINGSGEGEVENS – LUX ELEMENTS®-FIX

Onlinecalculator zie p. 7

| | ARTIKEL-NUMMER | ARTIKELBENAMING / ARTIKELBESCHRIJVING | AFMETINGEN | BUNDEL / VERPAKKING | GEWICHT / BUNDEL | INHOUD INDIV. VERPAKKING | EENHEID | PRIJS / EENHEID € |
|---|----------------|---|---------------------------------------|---------------------|------------------|--------------------------|---------|-------------------|
|  | LFIXZ1034 | FIX-KSD 50, kunststof slagplug | 50 mm lengte | Zakje | 0,25 kg | 50 stuks | Stuks | 0,71 |
| | LFIXZ1035 | FIX-KSD 70, kunststof slagplug | 70 mm lengte | Zakje | 0,30 kg | 50 stuks | Stuks | 0,76 |
| | LFIXZ1036 | FIX-KSD 90, kunststof slagplug | 90 mm lengte | Zakje | 0,40 kg | 50 stuks | Stuks | 0,83 |
|  | LFIXZ2032 | FIX-FID 80, slagplug | 80 mm lengte | Zakje | 0,15 kg | 10 stuks | Stuks | 0,89 |
| | LFIXZ2101 | FIX-FID 80, slagplug | 80 mm lengte | Zakje | 0,70 kg | 50 stuks | Stuks | 0,74 |
| | LFIXZ1103 | FIX-FID 110, slagplug | 110 mm lengte | Zakje | 0,21 kg | 10 stuks | Stuks | 0,87 |
| | LFIXZ1102 | FIX-FID 110, slagplug | 110 mm lengte | Zakje | 1,10 kg | 50 stuks | Stuks | 0,81 |
|  | LFIXZ1104 | FIX-FID 140, slagplug | 140 mm lengte | Zakje | 1,70 kg | 50 stuks | Stuks | 0,96 |
| | LFIXZ1110 | FIX-SD 80, schroefplug | 80 mm lengte | Zakje | 0,06 kg | 10 stuks | Stuks | 0,82 |
| | LFIXZ1010 | FIX-SD 80, schroefplug | 80 mm lengte | Zakje | 0,34 kg | 50 stuks | Stuks | 0,72 |
| | LFIXZ1130 | FIX-SD 130, schroefplug | 130 mm lengte | Zakje | 0,12 kg | 10 stuks | Stuks | 1,10 |
|  | LFIXZ1030 | FIX-SD 130, schroefplug | 130 mm lengte | Zakje | 0,70 kg | 50 stuks | Stuks | 1,02 |
| | LFIXZ1111 | FIX-HS 80S70, schroef met rozet voor houten ondergrond | Schroef: 80 mm lengte, rozet: Ø 70 mm | Zakje | 1,36 kg | 50 sets | Set | 1,04 |
| | LFIXZ1112 | FIX-SB 45S35, bevestigingsset, bestaande uit schroef en rozet | Schroef: 45 mm lengte, rozet: Ø 35 mm | Zakje | 0,34 kg | 50 sets | Set | 0,61 |
|  | LFIXZ1113 | FIX-SB 80S35, bevestigingsset, bestaande uit schroef en rozet | Schroef: 80 mm lengte, rozet: Ø 35 mm | Zakje | 0,70 kg | 50 sets | Set | 0,89 |
| | LFIXZ1033 | FIX-S 35, rozet, verzinkt | Ø 35 mm | Zakje | 0,05 kg | 10 stuks | Stuks | 0,61 |
|  | LFIXZ1114 | FIX-S 35, rozet, verzinkt | Ø 35 mm | Zakje | 0,15 kg | 50 stuks | Stuks | 0,57 |
| | LFIXZ1115 | FIX-S 70, rozet, verzinkt | Ø 70 mm | Zakje | 0,95 kg | 50 stuks | Stuks | 0,58 |
| | LFIXZ1025 | FIX-S 60, rozet, roestvrij staal | Ø 60 mm | Zakje | 0,50 kg | 50 stuks | Stuks | 1,49 |

Meer informatie over FIX zie www.luxelements.com.

Gegevensbladen, montagehandleidingen, keuringsrapporten en bijkomende brochures onder "Downloads", video's onder "Praktijk" en op YouTube.

Lijmen COL

Lijmen en gronderingen binnen het systeem met LUX ELEMENTS® hardschuimelementen:

Grondering – COL-HSV

- Dispersievoorstrijk vrij van oplosmiddelen
- B.v. voor houten ondergronden
- Voor de grondering van zuigende ondergronden
- Als hechtend voorstrikmiddel voor gladde en dichte ondergronden
- Als vochtbescherming voor calciumsulfaatgebonden ondergronden



Aanzetlijm – COL-AK

- Kant-en-klare droge mortel
- Om LUX ELEMENTS® hardschuimelementen te plaatsen, te nivelleren en te verlijmen
- Stabiel, snelbindend, vorstbestendig, watervast
- Chromaatarm volgens EU-richtlijn 2003/53/EG

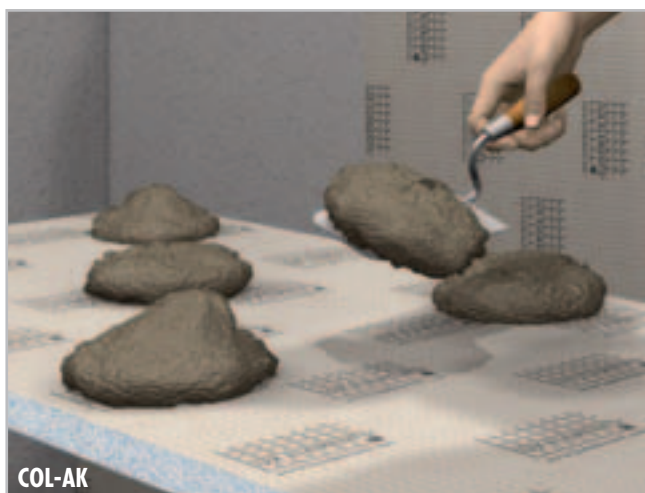

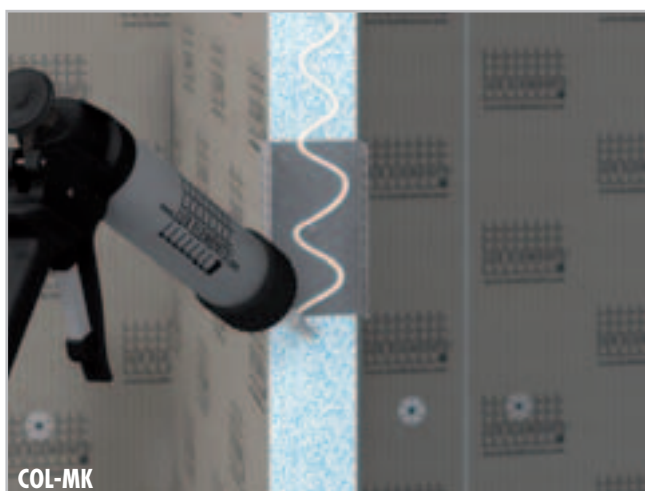

Montagelijm – COL-MK

- Door vocht hardende ééncomponenten lijm op basis van silaan getermineerde polymeren
- Voor het verlijmen van LUX ELEMENTS® hardschuimelementen onderling alsook met hout, houtmaterialen, verschillende metalen, steen en keramiek
- Vast-elastisch, d.w.z. hij is erg geschikt voor spannings-neutraliserende verlijmingen
- Hecht ook bij waterbelasting (niet onder water) met afdichtende functie
- Hecht op talloze ondergronden



■ PRODUCT- EN VERPAKKINGSGEGEVENS – LUX ELEMENTS®-COL

Onlinecalculator zie p. 7

| | ARTIKEL-NUMMER | ARTIKELBENAMING / ARTIKELBESCHRIJVING | BUNDEL / VERPAKKING | GEWICHT / BUNDEL | INHOUD INDIVID. VERPAKKING | INHOUD VERZAMEL. VERPAKKING | EENHEID | PRIJS / EENHEID € |
|---|----------------|---------------------------------------|---------------------|------------------|----------------------------|-----------------------------|---------|-------------------|
|  | LCOLZ1012 | COL-HSV, dispersievrije grondering | Fles | 1 kg | 1 kg | | Stuks | 15,07 |
|  | LCOLZ1014 | COL-AK, aanzetlijm | Zakje | 5 kg | 5 kg | 4 x 5 kg | kg | 3,07 |
| | LCOLZ1001 | COL-AK, aanzetlijm | Zak | 25 kg | 25 kg | | kg | 2,66 |
| | LCOLZ1101 | COL-AK, aanzetlijm | Europallet | 1050 kg | | 42 x 25 kg | kg | 2,54 |
|  | LCOLZ1030 | COL-MK, montagelijm | Patroon | 0,5 kg | 290 ml | | Stuks | 19,13 |
| | LCOLZ1130 | COL-MK, montagelijm | Doos | 6 kg | | 12 x 290 ml | Stuks | 15,49 |

Meer informatie over COL zie www.luxelements.com.

Gegevensbladen, montagehandleidingen, keuringsrapporten en bijkomende brochures onder "Downloads", video's onder "Praktijk" en op YouTube.



Afdichtingsband en afdichtingsplamuur **DRY**

Afdichtingstape, -folie en -plamuur om waterdichte ondergronden in het systeem met LUX ELEMENTS® hardschuim-elementen te vervaardigen

Afdichtingsband – DRY-DB

- Extreem dun, scheurvast, elastisch en diffusieopen speciaal vlies
- Voor aansluitafdichtingen in combinatie met afdichtingsplamuur DRY-ASK, afdichtingsfolie DRY-DF of douchebodems
- Voor wand-/vloeraansluitingen, binnenhoeken, buitenhoeken

Afdichtingsfolie – DRY-DF

- Extreem dun, scheurvast speciaal vlies
- Voor vlakke, alternatieve afdichtingen aan de vloer of wand
- Toepassing in combinatie met afdichtingstape DRY-DB en afdichtingsplamuur DRY-ASK om de afdichting aan overgangen en hoeken te vervolledigen

Dilatatiezonemanchetten – DRY-DBDZM

- Dilatatatiezone in het midden voor verschillende leiding-buitendiameters
- Montage in verbinding met afdichtplamuur DRY-ASK

Afdichtingsband voor ELEMENT-VK – DRY-DBV

- Met afdichtende, dampremmende eigenschappen
- Voor het gebruik op vlies gecacheerd ELEMENT-VK (zie p. 14), b.v. bij het afdichten van de stootkanten
- Ook in vorm van binnenhoeken DRY-DBVIE en buitenhoeken DRY-DBVAE

Beschermende snijband – DRY-SB

- Zelfklevende, gewezen dubbele weefseltape met vaste rand en snijwerende werking
- Ter bescherming van de afdichting bij het vervangen van de duurzaam elastische onderhoudsvoeg (bv. silicone)

Afdichtplamuur – DRY-ASK

- Ééncomponent flexibele dichtmortel die geen water doorlaat en scheuren overbrugt
- Om een groot vlak af te dichten op LUX ELEMENTS® hardschuimelementen

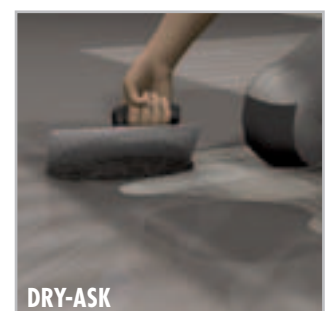
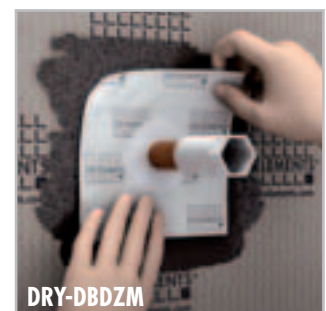

■ **PRODUCT- EN VERPAKKINGSGEGEVENS – LUX ELEMENTS®-DRY**

Onlinecalculator zie p. 7 · * volgens de norm DIN 18534

| | ARTIKEL-NUMMER | ARTIKELBENAMING / ARTIKELBESCHRIJVING | AFMETINGEN | BUNDEL / VERPAKKING | GEWICHT / BUNDEL | INHOUD INDIVID. VERPAKKING | EENHEID | PRIJS / EENHEID € |
|---|--------------------|--|------------------|---------------------|------------------|----------------------------|---------|-------------------|
|  | LDRYZ1151 | DRY-DB* , afdichtingsband | 100 mm | Rol | 0,15 kg | 5 m | m | 5,13 |
| | LDRYZ2001 | DRY-DB* , afdichtingsband | 100 mm | Rol | 0,4 kg | 10 m | m | 4,93 |
| | LDRYZ2002 | DRY-DB* , afdichtingsband | 100 mm | Rol | 2,0 kg | 50 m | m | 3,73 |
|  | LDRYZ2014 | DRY-DF* , afdichtingsfolie | 1000 mm | Rol | 4,2 kg | 10 m | m | 20,76 |
| | LDRYZ2013 | DRY-DF* , afdichtingsfolie | 1000 mm | Rol | 10,7 kg | 30 m | m | 15,12 |
|  | LDRYZ2103 | DRY-DBIE* , afdichtingsband voor binnenhoeken | | Zakje | 0,045 kg | 1 stuk | Stuks | 8,68 |
|  | LDRYZ2104 | DRY-DBAE* , afdichtingsband voor buitenhoeken | | Zakje | 0,045 kg | 1 stuk | Stuks | 8,68 |
|  | LDRYZ2105.L | DRY-DBIE LINE L* , afdichtingsband voor binnenhoeken, links, voor TUB-LINE met 1-zijdig verval | | Zakje | 0,03 kg | 1 stuk | Stuks | 10,18 |
| | LDRYZ2105.R | DRY-DBIE LINE R* , afdichtingsband voor binnenhoeken, rechts, voor TUB-LINE met 1-zijdig verval | | Zakje | 0,03 kg | 1 stuk | Stuks | 10,18 |
|  | LDRYZ2206 | DRY-DBWM* , afdichtingsmanchet voor buisdoorvoeringen | 120/120 mm | Zakje | 0,1 kg | 4 stuks | Stuks | 3,71 |
|  | LDRYZ2215 | DRY-DBDZM 120* , dilatatiezonemanchet | 120/120/25/8 mm | Zakje | 0,12 kg | 1 stuk | Stuks | 11,66 |
| | LDRYZ2216 | DRY-DBDZM 150* , dilatatiezonemanchet | 150/150/60/20 mm | Zakje | 0,14 kg | 1 stuk | Stuks | 14,94 |
|  | LDRYZ3002 | DRY-DBV* , afdichtingsband voor ELEMENT-VK | 120 mm | Rol | 0,5 kg | 10 m | m | 4,93 |
| | LDRYZ3001 | DRY-DBV* , afdichtingsband voor ELEMENT-VK | 120 mm | Rol | 1,5 kg | 30 m | m | 3,73 |
|  | LDRYZ3101 | DRY-DBVIE* , afdichtingsband voor ELEMENT-VK, binnenhoeken | | Zakje | 0,043 kg | 1 stuk | Stuks | 8,68 |
| | LDRYZ3102 | DRY-DBVAE* , afdichtingsband voor ELEMENT-VK, buitenhoeken | | Zakje | 0,043 kg | 1 stuk | Stuks | 8,68 |
|  | LDRYZ4001 | DRY-SB , beschermende snijband | 10 m | Rol | 0,4 kg | 1 stuk | m | 15,42 |
|  | LDRYZ1016 | DRY-ASK* , afdichtplamuur | | Zakje | 3,5 kg | | kg | 9,18 |
| | LDRYZ1015 | DRY-ASK* , afdichtplamuur | | Zakje | 15 kg | | kg | 6,98 |



Meer informatie over DRY zie www.luxelements.com.

Gegevensbladen, montagehandleidingen, keuringsrapporten en bijkomende brochures onder "Downloads", video's onder "Praktijk" en op YouTube.

Wapeningsweefsel **ARM**

Wapeningsweefsel binnen het systeem met LUX ELEMENTS®
hardschuimelementen:



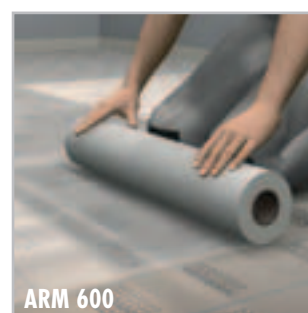

Toepassingsgebieden:

- Paneelnaden
- Overgangen
- Vlakken
- Hoeken

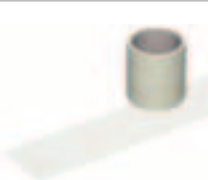

■ PRODUCT- EN VERPAKKINGSGEGEVENS – LUX ELEMENTS®-ARM

Onlinecalculator zie p. 7

| | ARTIKEL-NUMMER | ARTIKELBENAMING / ARTIKELBESCHRIJVING | AFMETINGEN | BUNDEL / VERPAKKING | GEWICHT / BUNDEL | INHOUD INDIVID. VERPAKKING | EENHEID | PRIJS / EENHEID € |
|---|----------------|--|------------|---------------------|------------------|----------------------------|---------|-------------------|
|  | LARMZ1006 | ARM-100 SK, wapening voor overgangen * | 100 mm | Rol | 0,1 kg | 10 m | m | 1,20 |
| | LARMZ1007 | ARM-100 SK, wapening voor overgangen * | 100 mm | Rol | 0,2 kg | 20 m | m | 1,08 |
| | LARMZ1001 | ARM-100 SK, wapening voor overgangen * | 100 mm | Rol | 0,5 kg | 90 m | m | 0,84 |
|  | LARMZ1002 | ARM-150 SK, wapening voor hoeken * | 150 mm | Rol | 1,0 kg | 50 m | m | 1,20 |
|  | LARMZ1003 | ARM-250 SK, wapening voor hoeken * | 250 mm | Rol | 1,5 kg | 50 m | m | 1,49 |
|  | LARMZ1012 | ARM-600, wapening voor vlakken | 600 mm | Rol | 0,2 kg | 2,5 m | m | 2,63 |
| | LARMZ1004 | ARM-600, wapening voor vlakken | 600 mm | Rol | 1,5 kg | 20 m | m | 1,92 |

* zelfklevende uitvoering

 Meer informatie over ARM zie www.luxelements.com.

Gegevensbladen, montagehandleidingen, keuringsrapporten en bijkomende brochures onder "Downloads", video's onder "Praktijk" en op YouTube.

Montagehulp **MONT**

Montagehulp binnen het systeem met LUX ELEMENTS® hard-
schuimelementen:

MONT-UNI en -H

- Om LUX ELEMENTS® hardschuimelementen onderling te verbinden
- Voor de montage op wand of vloer
- Om wanden te verlengen

MONT-TOPFIX

- Voor afstelling van badkuipbekledingen
(zie TOP p. 32)

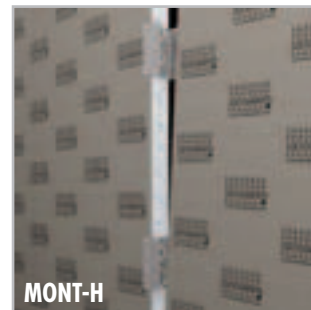

MONT-TOPREV

- Voor inspectieopeningen van badkuipbekledingen
(zie TOP p. 32)

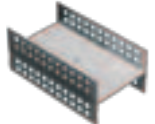

■ PRODUCT- EN VERPAKKINGSGEGEVENS – LUX ELEMENTS®-MONT

Onlinecalculator zie p. 7

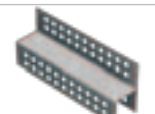
| | ARTIKEL-NUMMER | ARTIKELBENAMING / ARTIKELBESCHRIJVING | BUNDEL / VERPAKKING | GEWICHT / BUNDEL | INHOUD INDIVID. VERPAKKING | EENHEID | PRIJS / EENHEID € |
|---|------------------|--|---------------------|------------------|----------------------------|---------|-------------------|
|  | LMONZ1117 | MONT-UNI 50 , montagehulp in U-vorm | Zakje | 0,35 kg | 4 stuks | Stuks | 4,36 |
| | LMONZ1110 | MONT-UNI 80 , montagehulp in U-vorm | Zakje | 0,42 kg | 4 stuks | Stuks | 4,58 |
|  | LMONZ1108 | MONT-H 50 , montagehulp voor de verbinding van twee elementen | Zakje | 0,68 kg | 4 stuks | Stuks | 8,77 |
| | LMONZ1113 | MONT-H 80 , montagehulp voor de verbinding van twee elementen | Zakje | 0,92 kg | 4 stuks | Stuks | 10,02 |
|  | LMONZ1015 | MONT-TOPFIX , verstelbare voet voor bekledingen van badkuipen | Zakje | 0,28 kg | 6 stuks | Stuks | 5,09 |
|  | LMONZ1009 | MONT-TOPREV , montagehulp voor inspectieopeningen voor badkuipen, bestaande uit 2 delen voor boven en beneden | Zakje | 0,25 kg | 1 set | Set | 11,09 |

Meer informatie over MONT zie www.luxelements.com.

Gegevensbladen, montagehandleidingen, keuringsrapporten en bijkomende brochures onder "Downloads", video's onder "Praktijk" en op YouTube.

LUX ELEMENTS – Systemen voor bad en douche

Badkamerinrichting

Hier vindt u alle producten van LUX ELEMENTS voor de vormgeving van een badkamer als aanvulling bij de badkamerbouw (vanaf p. 10). Bekleding voor installaties en badkuipen of apart bouwelement, zoals wastafel, bouw pakket voor badkuip, nis, zitbank of scheidingswand: alle producten zijn zowel vormgevingselement als mede ondergrond voor tegels, platen en pleisters.



Badkamerinrichting – Inhoud



Installatiebekleding

| | |
|---|----|
| Buisbekledingselementen – TEC-KA / TEC-U | 28 |
| Bekleding van systeemvoorwandinstallaties – TEC-VWD | 28 |



Badkuipbekleding

| | |
|---|----|
| Badkuipbekledingen voor rechthoekige standaard badkuipen – TOP-TR | 30 |
| Demonteerbare whirlpoolbekleding – TOP-WP | 34 |



Wastafels

| | |
|--------------------------------|----|
| Wastafels – LAVADO-FLOAT | 36 |
|--------------------------------|----|



Bouwpakket voor badkuip

| | |
|--|----|
| Bouwpakket voor badkuip – RELAX-BW | 38 |
|--|----|



Nissen

| | |
|-------------------------|----|
| Nissen – RELAX-NI | 40 |
|-------------------------|----|



Zitbanken

| | |
|----------------------------|----|
| Zitbanken – RELAX-BA | 42 |
|----------------------------|----|



Douchescheidingswand

| | |
|---------------------------------------|----|
| Douchescheidingswand – RELAX-TW | 44 |
|---------------------------------------|----|



Buisbekledingselementen

TEC-KA / TEC-U

- Bekleden van leidingen, buizen, dragers, balken en zuilen
- Toepassing in hoeken of op rechte vlakken



Bekleding van systeemvoorwandinstallaties

TEC-VWD-PS

- Geprefabriceerd element 1250 x 600 x 20 mm van hardschuim voor de bekleding van systeemvoorwandinstallaties met 4 boringen

TEC-VWD-E

- Element 1250 x 1200 x 20 mm van hardschuim voor de bekleding van systeemvoorwandinstallaties zonder boringen

TEC-VWD-P

- Geprefabriceerd element 1250 x 1200 x 20 mm van hardschuim voor de bekleding van systeemvoorwandinstallaties met 4 boringen

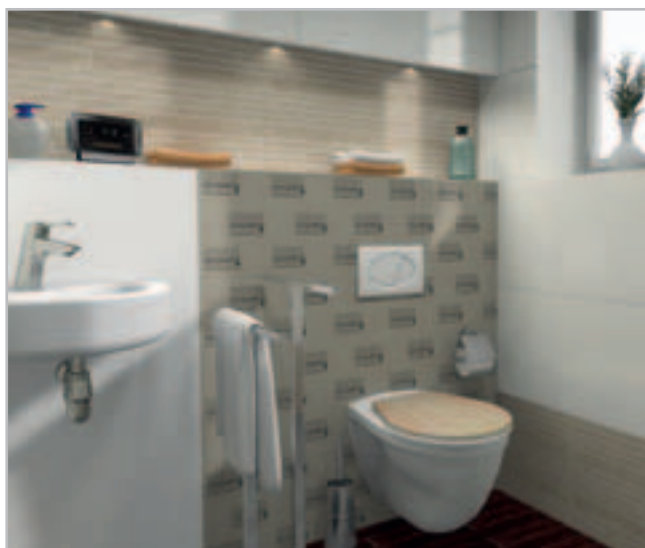

■ Bekleding van systeemvoorwandinstallaties

TEC-VWD-PS

- 1250 x 600 x 20 mm
- met 4 boringen



TEC-VWD-E

- 1250 x 1200 x 20 mm
- zonder boringen
- als aanvulling op VWD-PS / VWD-P



TEC-VWD-P



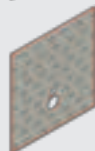

- 1250 x 1200 x 20 mm
- met 4 boringen

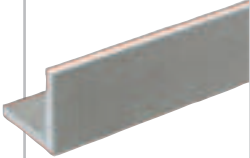
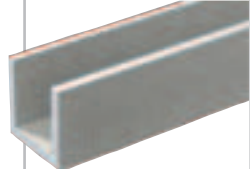

■ PRODUCTGEGEVENS – LUX ELEMENTS®-TEC

Verpakkingsgegevens zie p. 127 · Onlinecalculator zie p. 7 · * volgens de norm DIN 18534

| ARTIKEL-NUMMER | ARTIKELBENAMING / ARTIKELBESCHRIJVING | AFMETINGEN a x b x LENGTE x DIKTE | EENHEID | PRIJS / EENHEID € |
|---|---------------------------------------|--------------------------------------|---------|-------------------|
|  | TEC-KA BS | | | |
|  | TEC-U BS | | | |

| Buisbekledingselementen | | a x b x lengte x dikte | | | |
|---|------------------|--|--------------------------|-------|-------|
|  | LTECX1001 | TEC-KA 15 BS* , hoekvormig buisbekledingselement, aan beide zijden gecoat | 150 x 150 x 2500 x 20 mm | Stuks | 42,06 |
| | LTECX1002 | TEC-KA 20 BS* , hoekvormig buisbekledingselement, aan beide zijden gecoat | 200 x 200 x 2500 x 20 mm | Stuks | 58,64 |
| | LTECX1003 | TEC-KA 30 BS* , hoekvormig buisbekledingselement, aan beide zijden gecoat | 300 x 300 x 2500 x 20 mm | Stuks | 71,34 |
| | LTECX1004 | TEC-KA 40 BS* , hoekvormig buisbekledingselement, aan beide zijden gecoat | 200 x 400 x 2500 x 20 mm | Stuks | 71,34 |
|  | LTECX1010 | TEC-U 20 BS* , U-vormig buisbekledingselement, recht, aan beide zijden gecoat | 200 x 200 x 2500 x 20 mm | Stuks | 92,24 |
| Bekleding van systeemvoorwandinstallaties | | lengte x breedte x dikte | | | |
|  | LTECX5003 | TEC-VWD-PS , geprefabriceerd element van hardschuim voor de bekleding van systeem-voorwandinstallaties met 4 boringen | 1250 x 600 x 20 mm | Stuks | 56,75 |
|  | LTECX5004 | TEC-VWD-E , element van hardschuim voor de bekleding van systeem-voorwandinstallaties zonder boringen | 1250 x 1200 x 20 mm | Stuks | 68,05 |
|  | LTECX5002 | TEC-VWD-P , geprefabriceerd element van hardschuim voor de bekleding van systeem-voorwandinstallaties met 4 boringen | 1250 x 1200 x 20 mm | Stuks | 70,65 |



LUX ELEMENTS vervaardigt individueel maatwerk en speciale constructies voor TEC. Hiertoehoren maten, diktes, vormen, enz. die van het standaardprogramma afwijken. Meer info zie p. 5.



Meer informatie over TEC zie www.luxelements.com. Gegevensbladen, montagehandleidingen, keuringsrapporten en bijkomende brochures onder "Downloads", video's onder "Praktijk" en op YouTube.

Badkuipbekledingen voor rechthoekige standaard badkuipen

TOP-TR...

- Bekledingselementen voor standaard badkuipen
- Drie designvarianten: Bekledingselementen voor ...
 - gladde en gelijkgewerkte badkuipbekledingen – TOP-TRS
 - Badkuipbekledingen met terugvallende plint – TOP-TRU
 - Badkuipbekledingen met voorbouw – TOP-TRV
- Inclusief MONT-TOPFIX voor afstelling van badkuipbekledingen
- Licht (voor TOP-TRU), inspectiesystemen en montage-toebehoren, zie p. 32

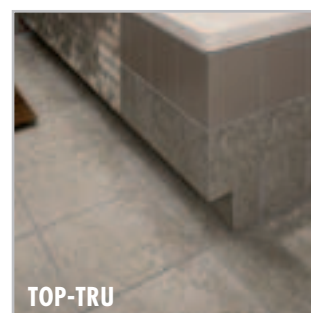

■ Einbausituationen

Für die drei Designvarianten ergeben sich folgende Einbausituationen:

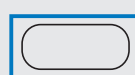

Vrijstaand

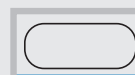

Inbouw in nis

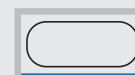

Inbouw in hoek



3-zijdige inbouw



Inbouw met planchet

■ PRODUCTGEGEVENS – LUX ELEMENTS®-TOP

Verpakkingsgegevens zie p. 127 · Onlinecalculator zie p. 7 · * volgens de norm DIN 18534

| | ARTIKEL-NUMMER | ARTIKELBENAMING / ARTIKELBESCHRIJVING | AFMETINGEN LENGTE x BREEDE x DIKTE | EENHEID | PRIJS/ EENHEID € |
|--|----------------|---|---------------------------------------|---------|---------------------|
| | | | | | |
| | TOP-TRS | | | | |
| | TOP-TRU | | | | |
| | TOP-TRV | | | | |
| | LTOPE1002 | TOP-TRS 1685 S, bekleding voor badkuipen tot 1700 mm | 1685 x 600 x 30 mm | Stuks | 62,80 |
| | LTOPE1004 | TOP-TRS 1785 S, bekleding voor badkuipen tot 1800 mm | 1785 x 600 x 30 mm | Stuks | 65,59 |
| | LTOPE1054 | TOP-TRS 1860 S, bekleding voor badkuipen tot 1900 mm | 1860 x 600 x 30 mm | Stuks | 82,80 |
| | LTOPE1006 | TOP-TRS 2100 S, bekleding voor badkuipen tot 2100 mm of voor badkuipen met planchet aan kopse zijde | 2100 x 600 x 30 mm | Stuks | 91,07 |
| | LTOPE1010 | TOP-TRS 800 S, bekleding voor kopse zijde van badkuip | 800 x 600 x 30 mm | Stuks | 35,30 |
| | LTOPE1055 | TOP-TRS 900 S, bekleding voor kopse zijde van badkuip | 900 x 600 x 30 mm | Stuks | 37,26 |
| | LTOPE1017 | TOP-TRU 2100 S, bekleding met terugvallende plint voor badkuipen tot 2100 mm of voor badkuipen met planchet aan kopse zijde | 2100 x 600 x 30 mm | Stuks | 120,01 |
| | LTOPE1021 | TOP-TRU 900 S, bekleding voor kopse zijde van badkuip | 900 x 600 x 30 mm | Stuks | 45,83 |
| | LTOPE1023 | TOP-TRV 2100 S, bekleding met voorbouw voor badkuipen tot 2100 mm | 2100 x 580 x 30 mm | Stuks | 111,62 |
| | LTOPE1029 | TOP-TRV 900 li S, bekleding met voorbouw voor linker hoofdeinde badkuip | 900 x 580 x 30 mm | Stuks | 69,92 |
| | LTOPE1031 | TOP-TRV 900 re S, bekleding met voorbouw voor rechter hoofdeinde badkuip | 900 x 580 x 30 mm | Stuks | 69,92 |

Opgelet: Badkuip-bekledingen voor rechthoekige standaard badkuipen worden niet als bouwpakket geleverd. Naar gelang de inbouw-situatie zijn tot 4 Elementen nodig.



LUX ELEMENTS vervaardigt individueel maatwerk en speciale constructies voor TOP.

Hiertoe behoren maten, diktes, vormen, enz. die van het standaardprogramma afwijken. Meer info zie p. 5.



Meer informatie over TOP zie www.luxelements.com.

Gegevensbladen, montagehandleidingen, keuringsrapporten en bijkomende brochures onder "Downloads", video's onder "Praktijk" en op YouTube.

Licht voor badkuipbekledingen TOP-TRU **TOP-TRU LI-WW 2100**

- Lichtslang set, passend voor TOP-TRU 2100 S



Inspectiesystemen en montagehulp

TOP-REVR

- Op maat vervaardigde inspectieopening aan de kopse kant of aan de lange zijde bij designvariant TRV
- Willekeurige grootte, aanpasbaar aan het tegelformaat
- Snel te openen en te sluiten dankzij magneetsluiting

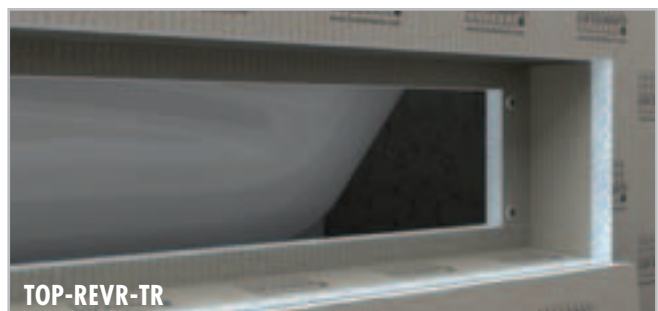

MONT-TOPREV

- Opsteekbare steunprofielen voor inspectieopening in willekeurige grootte, aanpasbaar aan het tegelformaat
- Eenvoudig, snel en flexibel

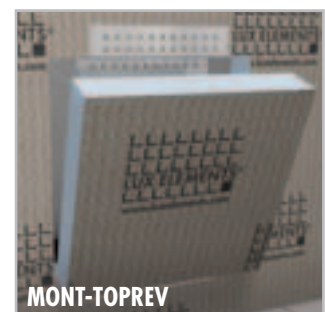





TOP-KIT

- Complete montagetoebehoren voor badkuipbekledingen

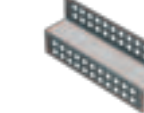

■ PRODUCTGEGEVENS – LUX ELEMENTS®-TOP

Verpakkingsgegevens zie p. 127 · Onlinecalculator zie p. 7

| | ARTIKEL-NUMMER | ARTIKELBENAMING / ARTIKELBESCHRIJVING | EENHEID | PRIJS/EENHEID € |
|--|--------------------|---|---------|-----------------|
|  | LTOPELL1017 | TOP-TRU LI-WW 2100 , led-lichtslang warmwit, beschermingsgraad IP 67, 24 V, 5 m aanvoerleiding, passend voor TOP-TRU 2100 S, incl. voeding | Set | 255,95 |
|  | LTOPE1051 | TOP-REVR-TR , inspringend, uitneembaar inspectieluik, geïntegreerd in voor- of zijwand, voor alle designvarianten van de modellen TRV, vervaardiging op maat | Stuks | 206,32 |
|  | LMONZ1009 | MONT-TOPREV , montagehulp voor inspectieopeningen voor badkuipen, bestaande uit 2 delen voor boven en beneden | Set | 11,30 |
|  | LTOPE1053 | TOP-KIT , montageset voor badkuipen: 2 aanslagen van hardschuim 350 x 50 x 50 mm, 4 stuks FIX-FID 110, 8 stuks FIX-SD 80, 1 patroon COL-MK | Kit | 32,05 |

 LUX ELEMENTS vervaardigt individueel maatwerk en speciale constructies voor TOP.
 Hiertoe behoren maten, diktes, vormen, enz. die van het standaardprogramma afwijken. Meer info zie p. 5.

 Meer informatie over TOP zie www.luxelements.com.
 Gegevensbladen, montagehandleidingen, keuringsrapporten en bijkomende brochures onder "Downloads", video's onder "Praktijk" en op YouTube.

Demonteerbare whirlpoolbekleding **TOP-WP...**

- Met terugvallende plint en voorbouw
- Montage door middel van een metalen steekverbinding
- Bij ronde vormen extra houvast door magneten
- Zonder veel moeite demonteerbaar voor onderhoud en herstelling
- Verkrijgbaar als maatwerk



■ Whirlpoolvormen

(Alle whirlpoolbekledingen zijn met een terugvallende plint en voorbouw uitgerust.)



voor rechthoekige en rech-
te vormen – TOP-WP G



voor kwartcirkel-
vormen – TOP-WP V



voor zeshoekige vormen –
TOP-WP S



voor ovale vormen –
TOP-WP O



voor trapeziumvormen –
TOP-WP T

Sokkel voor inbouw in hoek – TOP-WP P

- Passend voor de whirlpoolbekleding TOP-WP S 1900
- Om de holle ruimte achter de whirlpoolkuip te egaliseren
- Geschikt als planchet

Led-verlichting – TOP-WP LI

- Led-lichtslang warmwit
- Op maat vervaardigd voor iedere whirlpoolbekleding

Inspectieluik – TOP-WP REV 300

- Los geleverd, incl. passende frezing in de whirlpoolbekleding



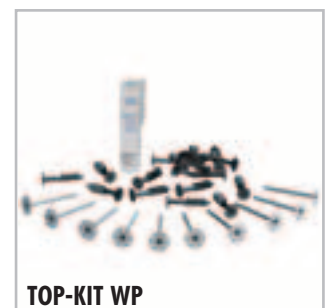
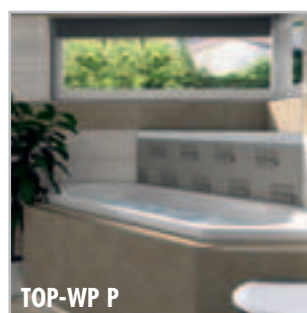

Montagehulp – TOP-KIT-WP

- Complete montagetoebehoren voor whirlpoolbekledingen

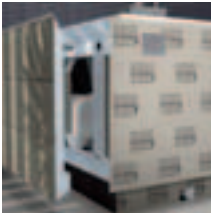

■ PRODUCTGEGEVENS – LUX ELEMENTS®-TOP

Verpakkingsgegevens op aanvraag · Onlinecalculator zie p. 7 · * volgens de norm DIN 18534

| | ARTIKEL-NUMMER | ARTIKELBENAMING / ARTIKELBESCHRIJVING | AFMETINGEN LENGTE x BREEDE x DIKTE | EENHEID | PRIJS/ EENHEID € |
|---|--|--|---------------------------------------|---------|---------------------|
|  | TOP-WP , whirlpoolbekleding met terugvallende plint, voorbouw en demonteerbaar | | | | |
| | LTOPE11001 | TOP-WP G 1900 , whirlpoolbekleding 1x lange zijde, voor rechthoekige en rechte vormen, kuiplengte tot 1900 mm, kuipbreedte tot 900 mm | Vervaardiging op maat | Set | 705,00 |
| | LTOPE11002 | TOP-WP G 1900/900 , whirlpoolbekleding 1x kopse en 1x lange zijde, voor rechthoekige en rechte vormen, kuiplengte tot 1900 mm, kuipbreedte tot 900 mm | Vervaardiging op maat | Set | 985,00 |
| | LTOPE12001 | TOP-WP V 1500 , whirlpoolbekleding 1x kwartcirkel zijde, voor kwartcirkel-vormen, kuiplengte en -breedte tot 1500 mm, | Vervaardiging op maat | Set | 1.260,00 |
| | LTOPE13001 | TOP-WP S 1900 , whirlpoolbekleding 2x kopse en 1x lange zijde, voor zeshoekige vormen, kuiplengte tot 1900 mm, kuipbreedte tot 900 mm | Vervaardiging op maat | Set | 1.150,00 |
| | LTOPE14001 | TOP-WP O 1900/900 , whirlpoolbekleding 1x ovaale zijde en 1x lange zijde, voor ovaale vormen, kuiplengte tot 1900 mm, kuipbreedte tot 900 mm | Vervaardiging op maat | Set | 1.220,00 |
| | LTOPE15001 | TOP-WP T 1900/900 , whirlpoolbekleding 1x kopse en 1x lange zijde, voor trapeziumvormen, kuiplengte tot 1900 mm, kuipbreedte tot 900 mm | Vervaardiging op maat | Set | 995,00 |
|  | Sokkel voor inbouw in hoek | | | | |
| | LTOPE13002 | TOP-WP P , sokkel voor inbouw in hoek, passend voor de whirlpoolbekleding TOP-WP S 1900, om de holle ruimte achter de whirlpoolkuip te egaliseren | Vervaardiging op maat | Set | 350,00 |
|  | TOP-WP LI-WW , led-lichtslang warmwit, beschermingsgraad IP 67, 24 V, 5 m aanvoerleiding, incl. voeding | | | | |
| | LTOPE11011 | TOP-WP LI-WW G 1900 , passend voor Whirlpoolverkleiding TOP-WP G 1900 | Vervaardiging op maat | Set | 243,40 |
| | LTOPE11012 | TOP-WP LI-WW G 1900/900 , passend voor whirlpoolbekleding TOP-WP G 1900/900 | Vervaardiging op maat | Set | 330,20 |
| | LTOPE12011 | TOP-WP LI-WW V 1500 , passend voor whirlpoolbekleding TOP-WP V 1500 | Vervaardiging op maat | Set | 287,20 |
| | LTOPE13011 | TOP-WP LI-WW S 1900 , passend voor whirlpoolbekleding TOP-WP S 1900 | Vervaardiging op maat | Set | 353,60 |
| | LTOPE14011 | TOP-WP LI-WW O 1900/900 , passend voor whirlpoolbekleding TOP-WP O 1900/900 | Vervaardiging op maat | Set | 290,30 |
| | LTOPE15011 | TOP-WP LI-WW T 1900/900 , passend voor whirlpoolbekleding TOP-WP T 1900/900 | Vervaardiging op maat | Set | 316,10 |
|  | Inspectieluik / Montagekit | | | | |
| | LTOPE16000 | TOP-WP REV 300 , inspectieluik, los geleverd, incl. passende frezing in de whirlpoolbekleding en vulstukken voor bekledingsdikte van 2 of 12 mm | 300 x 300 mm | Toeslag | 156,00 |
| | LTOPE10005 | TOP-KIT WP , montagekit voor whirlpoolbekleding: 10 stuks FIX-FID 110, 20 stuks FIX-SD 80, 1 patroon COL-MK | | Kit | 37,05 |



LUX ELEMENTS vervaardigt individueel maatwerk en speciale constructies voor TOP.

Hiertoe behoren maten, diktes, vormen, enz. die van het standaardprogramma afwijken. Meer info zie p. 5.

 Meer informatie over TOP zie www.luxelements.com.

Gegevensbladen, montagehandleidingen, keuringsrapporten en bijkomende brochures onder "Downloads", video's onder "Praktijk" en op YouTube.

Wastafels

LAVADO-FLOAT

- Stabiele ophanging door twee roestvrij stalen consoles
- Inkortbaar aan de zijkanten
- Montage zowel op metsel- als op staanderwerk mogelijk
- Bij lijnafwatering: draaibare gootafdekking met twee designmogelijkheden
- Barrièrevrij: onderrijdbare wasplaats
- Als standaardformat of maatwerk
- Optioneel: lichtslang, voor de indirecte verlichting van de lange zijde onder de wastafel, zie p. 37



■ Systemcomponenten – LAVADO-FLOAT G

Consoles van roestvrij staal –
2 stuks – lengte 450 mm

Wastafel – van hardschuim, effen

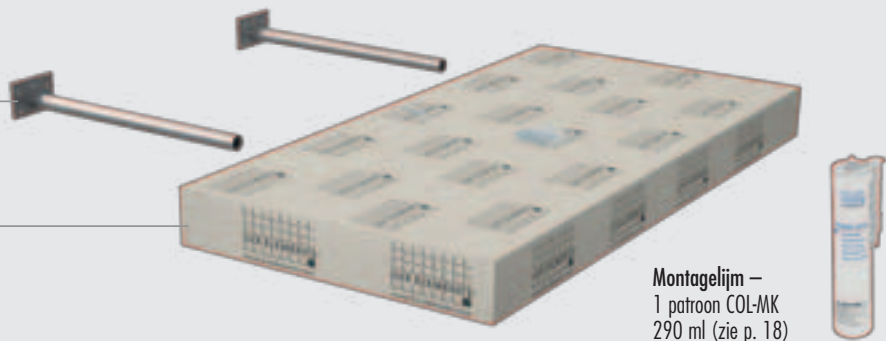

Montagelijm –
1 patroon COL-MK
290 ml (zie p. 18)



■ Systemcomponenten – LAVADO-FLOAT L

Gootafdekking – geborsteld roestvrij staal, achterkant betegelbaar

Tegelhulp – geborsteld roestvrij staal, voor de nette betegeling

Hoogte-adapter – los meegeleverd, afsnijbaar

Vullstukken – voor gelijkgewerkte betegeling tot aan de gootrand

Consoles van roestvrij staal – 2 stuks – lengte 450 mm

Afvoergoot – met kliksysteem, voor een vaste
verbinding met de afzonderlijke afvoer-adapter

Wastafel – van hardschuim, met schuine kom

Afvoer-adapter – met kliksysteem, voor sifon 1 ¼"

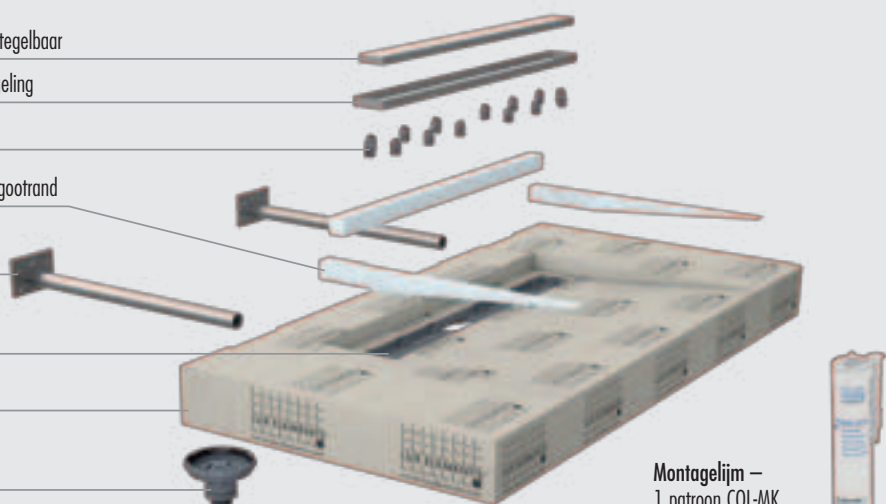

Montagelijm –
1 patroon COL-MK
290 ml (zie p. 18)



■ PRODUCTGEGEVENS – LUX ELEMENTS®-LAVADO

Verpakkingsgegevens zie p. 128

| ARTIKEL-NUMMER | ARTIKELBENAMING / ARTIKELBESCHRIJVING | AFMETINGEN BREEDTE x DIEPTE x HOOGTE | EENHEID | PRIJS / EENHEID € |
|----------------|---------------------------------------|---|---------|-------------------|
|----------------|---------------------------------------|---|---------|-------------------|

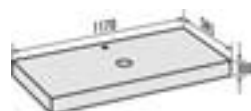

LAVADO-FLOAT G

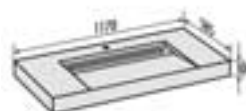

LAVADO-FLOAT L

Wastafel effen



| | | | | |
|---|---|---|-----|----------|
| LAVADO-FLOAT G , wastafel effen, zonder kom, incl. 1 patroon COL-MK en consolen van roestvrij staal, 450 mm lang | | | | |
| LLAVE5001 | LAVADO-FLOAT G , als set voor enkele wasplaats, incl. 2 consolen van roestvrij staal, 450 mm lang, standaardformat | 1170 x 585 x 100 mm | Set | 563,53 |
| LLAVE5101 | LAVADO-FLOAT ONE G , als set voor enkele wasplaats, incl. 2 consolen van roestvrij staal, 450 mm lang, maatwerk | max. breedte 1500 mm, max. diepte 585 mm, hoogte 100 mm | Set | 683,00 |
| LLAVE5201 | LAVADO-FLOAT TWO G , als set voor dubbele wasplaats, incl. 3 consolen van roestvrij staal, 450 mm lang, maatwerk | max. breedte 2400 mm, max. diepte 585 mm, hoogte 100 mm | Set | 1.040,00 |

Wastafel met afvoergoot



| | | | | |
|---|---|---|-----|----------|
| LAVADO-FLOAT L , wastafel met schuine kom, met afvoergoot 70 x 650 mm, ingebouwd in hardschuimmateriaal, met gootafdekking en tegelhulp van geborsteld roestvrij staal, gootafdekking betegelbaar aan de achterkant, hoogte aanpasbaar met adapter van 5 – 17 mm, incl. vullstukken voor gelijkgewerkte betegeling tot aan de gootrand, incl. afvoeradapter met kliksysteem voor sifon 1 ¼", incl. 1 patroon COL-MK en consolen van roestvrij staal, 450 mm lang | | | | |
| LLAVE5005 | LAVADO-FLOAT L , als set voor enkele wasplaats, incl. 2 consolen van roestvrij staal, 450 mm lang, standaardformat | 1170 x 585 x 100 mm | Set | 950,75 |
| LLAVE5105 | LAVADO-FLOAT ONE L , als set voor enkele wasplaats, incl. 2 consolen van roestvrij staal, 450 mm lang maatwerk | max. breedte 1500 mm, max. diepte 585 mm, hoogte 100 mm | Set | 1.099,00 |
| LLAVE5205 | LAVADO-FLOAT TWO L , als set voor dubbele wasplaats, incl. 3 consolen van roestvrij staal, 450 mm lang, maatwerk | max. breedte 2400 mm, max. diepte 585 mm, hoogte 100 mm | Set | 1.795,00 |

Licht



| | | | | |
|--|--|---------------------|-----|--------|
| LAVADO-FLOAT LI-WW , led-lichtslang warmwit, voor de indirecte verlichting van de lange zijde onder de wastafel, beschermingsgraad IP 67, 24 V, 5 m aanvoerleiding, incl. voeding | | | | |
| LLAVE5011 | LAVADO-FLOAT LI-WW 1170 , passend voor LAVADO-FLOAT G en L, standaardformat | lengte 1100 mm | Set | 214,30 |
| LLAVE5111 | LAVADO-FLOAT LI-WW ONE , passend voor LAVADO-FLOAT ONE, maatwerk | max. lengte 1430 mm | Set | 234,55 |
| LLAVE5211 | LAVADO-FLOAT LI-WW TWO , passend voor LAVADO-FLOAT TWO, maatwerk | max. lengte 2330 mm | Set | 324,30 |



LUX ELEMENTS vervaardigt individueel maatwerk en speciale constructies voor LAVADO. Hiertoe behoren maten, diktes, vormen, enz. die van het standaardprogramma afwijken. Meer info zie p. 5.



Meer informatie over LAVADO zie www.luxelements.com. Gegevensbladen, montagehandleidingen, keuringsrapporten en bijkomende brochures onder "Downloads", video's onder "Praktijk" en op YouTube.

Bouwpakket voor badkuip

RELAX-BW

- Bouwpakket voor betegelbare badkuip
- Afloop- en overloopgarnituur inclusief
- Twee gradaties van grootte
- Optionele inbouwelementen bv. als hoofdsteun



■ Inbouwelementen

De inbouwelementen in de designvarianten "Hoofdsteun" of "Driehoek" kunnen op één of beide zijden worden ingebouwd:

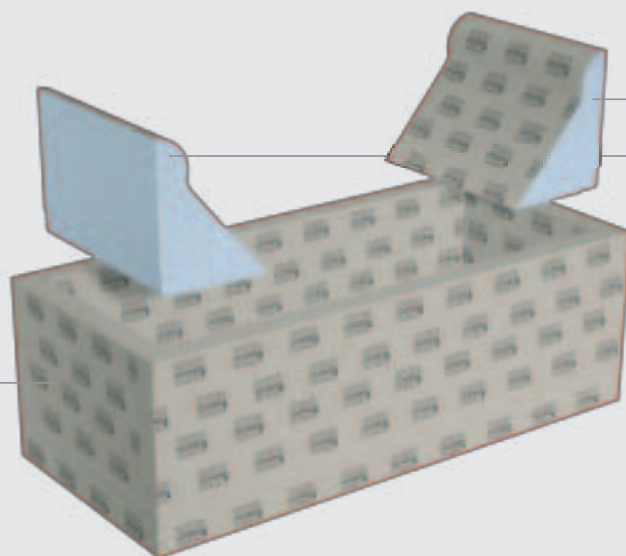





of

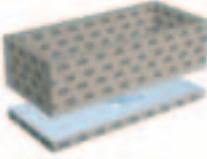

■ PRODUCTGEGEVENS – LUX ELEMENTS®-RELAX-BW

Verpakkingsgegevens op aanvraag

| | ARTIKEL-NUMMER | ARTIKELBENAMING / ARTIKELBESCHRIJVING | AFMETINGEN LENGTE x BREEDTE x HOOGTE | EENHEID | PRIJS/ EENHEID € |
|--|----------------|--|---|---------|---------------------|
|  | LREL3001 | RELAX-BW 1800–2000, bouwpakket voor badkuip, betegelbaar, incl. afloop- en overloopgarnituur en onderbouwelement | 1800–2000 x 800 x 600 mm | Stuks | 1.953,92 |
| | LREL3002 | RELAX-BW 2001–2200, bouwpakket voor badkuip, betegelbaar, incl. afloop- en overloopgarnituur en onderbouwelement | 2001–2200 x 800 x 600 mm | Stuks | 2.067,35 |
|  | LREL3101 | RELAX-BW EK, montagestuk voor badkuip geschikt voor beide kanten van de kuip, design "Hoofdsteun" | 357 x 630 x 455 mm | Stuks | 206,73 |
|  | LREL3102 | RELAX-BW ED, montagestuk voor badkuip geschikt voor beide kanten van de kuip, design "Driehoek" | 300 x 630 x 455 mm | Stuks | 155,21 |
|  | LREL3901 | RELAX-KIT BW, montagekit voor RELAX-BW: 22 kg DRY-ASK (1x 15 kg + 2x 3,5 kg), 10 m DRY-DB, 4 stuks DRY-DBIE, 2 patronen COL-MK, 10 m ARM-100 SK, 25 kg COL-AK | | Kit | 392,25 |



LUX ELEMENTS vervaardigt individueel maatwerk en speciale constructies voor RELAX.

Hier toe behoren maten, diktes, vormen, enz. die van het standaardprogramma afwijken. Meer info zie p. 5.



Meer informatie over RELAX zie www.luxelements.com.

Gegevensbladen, montagehandleidingen, keuringsrapporten en bijkomende brochures onder "Downloads", video's onder "Praktijk" en op YouTube.



Nissen

RELAX-NI

- Prefabnissen met of zonder inlegbodems
- Plaatsbesparende planchetmogelijkheid in douche en bad
- Design en functie in één product
- Water- en schimmelbestendig
- Verschillende groottes
- Inbouw verticaal of horizontaal
- Optimaal combineerbaar met bouwpaneel ELEMENT
- Passende, optionele lichttechniek, zie p. 41

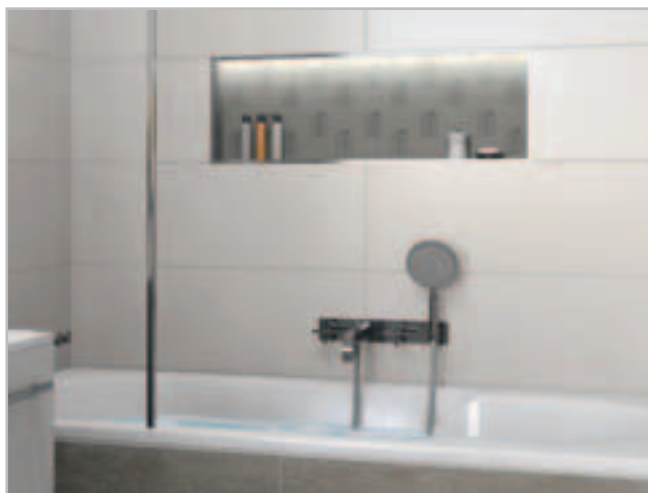

■ PRODUCTGEGEVENS – LUX ELEMENTS®-RELAX-NI

Verpakkingsgegevens zie p. 128 · * volgens de norm DIN 18534

| | ARTIKEL-NUMMER | ARTIKELBENAMING / ARTIKELBESCHRIJVING | AFMETINGEN LENGTE x BREEDE x HOOGTE | EENHEID | PRIJS/ EENHEID € |
|--|--|--|--|---------|---------------------|
|  <p style="text-align: center;">RELAX-NI-M RELAX-NI-L RELAX-NI-XL</p> | | | | | |
|  | LREL8201 | RELAX-NI-M* , prefabnis van hardschuimmateriaal | 406 x 406 x 89 mm | Stuks | 93,90 |
|  | LREL8202 | RELAX-NI-L* , prefabnis van hardschuimmateriaal, incl. 1 los meegeleverde tussenschot | 559 x 406 x 89 mm | Stuks | 106,08 |
|  | LREL8203 | RELAX-NI-XL* , prefabnis van hardschuimmateriaal, incl. 2 los meegeleverde tussenschotten | 1070 x 406 x 89 mm | Stuks | 158,34 |
|  | RELAX-NI LI-WW , led-lichtslang warmwit, beschermingsgraad IP 67, 24 V, 5 m aanvoerleiding, incl. voeding | | | | |
| | LREL8211 | RELAX-NI LI-WW 300 , passend voor RELAX-NI-M, L en XL (inbouw nis verticaal) | Lengte 300 mm | Set | 149,50 |
| | LREL8212 | RELAX-NI LI-WW 450 , passend voor RELAX-NI-L (inbouw nis horizontaal) | Lengte 450 mm | Set | 158,55 |
| | LREL8213 | RELAX-NI LI-WW 950 , passend voor RELAX-NI-XL (inbouw nis horizontaal) | Lengte 950 mm | Set | 189,95 |



LUX ELEMENTS vervaardigt individueel maatwerk en speciale constructies voor RELAX.

Hiertoe behoren maten, diktes, vormen, enz. die van het standaardprogramma afwijken. Meer info zie p. 5.



Meer informatie over RELAX zie www.luxelements.com.

Gegevensbladen, montagehandleidingen, keuringsrapporten en bijkomende brochures onder "Downloads", video's onder "Praktijk" en op YouTube.

Zitbanken

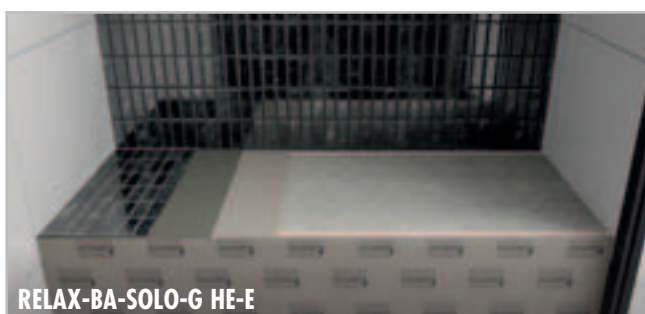

RELAX-BA

- Geprefabriceerde zitbanken voor bad en douchezones
- **RELAX-BA-SOLO-G** – voor toepassing vóór de wand:
 - Keuze tussen drie groottes
 - Voor douche voor de vervanging van badkuipen BOL, zie TUB vanaf p. 46
 - Optioneel met in de fabriek ingebouwde zitvlakverwarming: RELAX-BA-SOLO-G HE-E
- **RELAX-BA-CO FLOAT** – voor toepassing in hoeken:
 - Keuze tussen twee groottes
 - Swevend design
 - Inclusief montage toebehoren

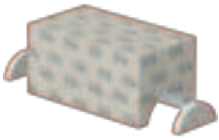

■ PRODUCTGEGEVENS – LUX ELEMENTS®-RELAX-BA

Verpakkingsgegevens zie p. 128 · * volgens de norm DIN 18534

| | ARTIKEL-NUMMER | ARTIKELBENAMING / ARTIKELBESCHRIJVING | AFMETINGEN LENGTE x BREEDTE x HOOGTE | EENHEID | PRIJS/ EENHEID € |
|---|----------------|---|---|---------|---------------------|
| Bankvorm SOLO | | | | | |
|  | LREL8007 | RELAX-BA-SOLO-G 800, bankvorm SOLO, recht, lengte 800 mm | 800 x 500 x 450 mm | Stuks | 299,10 |
| | LREL8003 | RELAX-BA-SOLO-G 900, bankvorm SOLO, recht, lengte 900 mm | 900 x 500 x 450 mm | Stuks | 325,03 |
| | LREL8006 | RELAX-BA-SOLO-G 1000, bankvorm SOLO, recht, lengte 1000 mm | 1000 x 500 x 450 mm | Stuks | 342,20 |
|  | LREL8008 | RELAX-BA-SOLO-G HE-E, zitvlakverwarming, in de fabriek ingebouwde verwarmingsmat (162 W/m ² , 36 V) met temperatuursensor, voor alle RELAX-BA-SOLO-G modellen, incl. elektronische temperatuurregelaar met tijdprogramma (16 A, 230 V AC) voor elektrische verwarmingsset (niet geschikt voor vochtige ruimtes, beschermingsgraad IP 30) incl. transformator | | Toeslag | 743,10 |
| Bankvorm CORNER FLOAT | | | | | |
|  | LREL8001 | RELAX-BA-CO FLOAT S, bankvorm CORNER FLOAT S, zwevend, incl. montagekit bestaande uit: 6 stuks FIX-SB 80S35, 4 stuks FIX-SD 80, 1 patroon COL-MK | 610 x 430 x 100 mm | Stuks | 78,32 |
| | LREL8002 | RELAX-BA-CO FLOAT L, bankvorm CORNER FLOAT L, zwevend, incl. montagekit bestaande uit: 6 stuks FIX-SB 80S35, 4 stuks FIX-SD 80, 1 patroon COL-MK | 849 x 600 x 100 mm | Stuks | 106,60 |

 LUX ELEMENTS vervaardigt individueel maatwerk en speciale constructies voor RELAX. Hiertoe behoren maten, diktes, vormen, enz. die van het standaardprogramma afwijken. Meer info zie p. 5.

 Meer informatie over RELAX zie www.luxelements.com. Gegevensbladen, montagehandleidingen, keuringsrapporten en bijkomende brochures onder "Downloads", video's onder "Praktijk" en op YouTube.



Douchescheidingswand **RELAX-TW**

- Geprefabriceerde douchescheidingswandelementen in twee maten:
 - TW 900: 2500 mm hoog, 900 mm breed
 - TW 1200: 2500 mm hoog, 1200 mm breed
- Individueel uitgefreesde nis mogelijk
- Optioneel inclusief in de fabriek geïnstalleerde elektrische verwarming (Thermostaatregelaar in verschillende varianten zie LUX ELEMENTS Programma "Systemen voor Wellness")

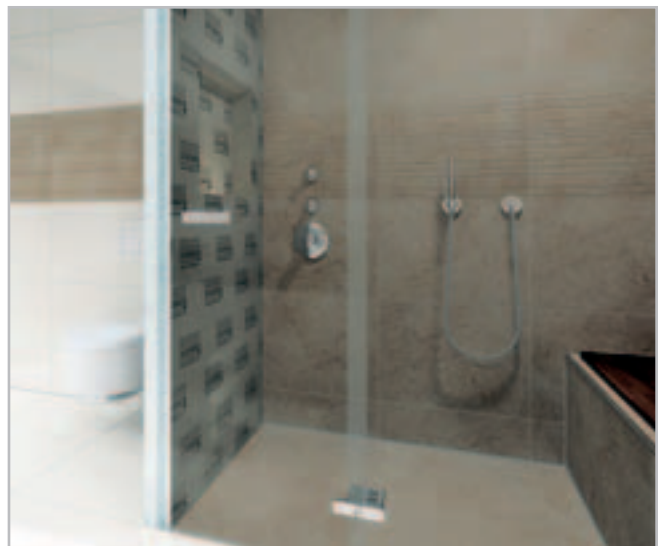

Inzetstuk van harde kunststof – ADD PRO-MAK

- Om op hardschuim te verlijmen, voor de stabiele bevestigingen van bv. slanghouder of beslag
- **Productgegevens zie LUX ELEMENTS Programma "Systemen voor Wellness"**



■ PRODUCTGEGEVENS – LUX ELEMENTS®-RELAX-TW

Verpakkingsgegevens zie p. 128 · * volgens de norm DIN 18534

| | ARTIKEL-NUMMER | ARTIKELBENAMING / ARTIKELBESCHRIJVING | AFMETINGEN LENGTE x BREEDTE x DIKTE | EENHEID | PRIJS/ EENHEID € |
|---|----------------|--|--|---------|---------------------|
|  | LREL9000 | RELAX-TW 900*, douchescheidingswandelement, geprefabriceerd uit hardschuimmateriaal | 2500 x 900 x 100 mm | Stuks | 377,20 |
|  | LREL9001 | RELAX-TW 1200*, douchescheidingswandelement, geprefabriceerd uit hardschuimmateriaal | 2500 x 1200 x 100 mm | Stuks | 430,25 |
| | LREL9002 | RELAX-TW NI, individueel uitgefreesde nis (90 mm diep) in RELAX-TW 900 of 1200 (max. afmetingen: 1200 x 540 mm) | Maatwerk | Stuks | 116,70 |
| | LREL9003 | RELAX-TW EH, elektrische verwarming voor RELAX-TW, in de fabriek geïnstalleerde verwarmingsmat (280 W/m ² , 230 V) incl. temperatuursensor, individueel op maat als toeslag | | Set | op aanvraag |
| | LREL9011 | RELAX-TW LI-WW, led-lichtslang warmwit, beschermingsgraad IP 67, 24 V, 5 m aanvoerleiding, passend voor RELAX-TW NI (maatwerk), incl. voeding | Lengte max. 500 mm | Set | 166,25 |

 LUX ELEMENTS vervaardigt individueel maatwerk en speciale constructies voor RELAX. Hiertoe behoren maten, diktes, vormen, enz. die van het standaardprogramma afwijken. Meer info zie p. 5.

 Meer informatie over RELAX en DECO zie www.luxelements.com. Gegevensbladen, montagehandleidingen, keuringsrapporten en bijkomende brochures onder "Downloads", video's onder "Praktijk" en op YouTube.

LUX ELEMENTS – Systemen voor bad en douche

Douches

Hier vindt u een uitgebreid assortiment systemen om inloopdouches op ruwe vloeren of bij houten constructies te vervaardigen, plus afwateringstechniek en toebehoren. De producten voor ruwe vloeren zijn ingedeeld naargelang de inbouwsituaties "in cementdekvloer", "douchebodems met geïntegreerde afvoertechniek" en "douchebodems met aparte afvoertechniek".



Meer info en overzicht van de standaardproducten, zie p. 48/49.



ETA-13/0238
LUX ELEMENTS®
WATERTIGHT SOLUTION
COMPONENT 3.2/8
www.luxelements.com
0799-CPR-130 - Nr LEWS2013

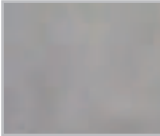
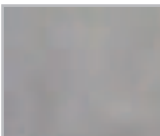
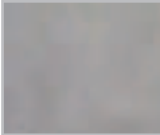

Douches – Inhoud

| | | |
|---|--|---------|
|  | Systemen op ruwe vloer – in cementdekvloer | |
| | Algemene informatie | 50–51 |
| | Overzicht standaardformaten | 52–53 |
| | Punafwatering | |
| | Doucheafvoerelement, afvoertechniek geïntegreerd – TUB-COMBI MQ SET 300 | 54 |
| | Doucheafvoerelement, afvoertechniek apart – TUB-MQ-SET 300 | 54 |
| | Lijnafwatering | |
| | Afvoergoten, afvoertechniek geïntegreerd – TUB-LINE COMBI RT | 56 |
| | Afvoergoten, afvoertechniek geïntegreerd, met verlengde gootafdekking – TUB-LINE COMBI V RT | 58 |
| | Afvoergoten, afvoertechniek apart – TUB-LINE RT, afschot- en onderbouwelementen | 60 |
| | Afvoergoten, afvoertechniek apart, met verlengde gootafdekking – TUB-LINE V RT, afschot- en onderbouwelementen | 62 |
|  | Systemen op ruwe vloer – afvoertechniek geïntegreerd | |
| | Algemene informatie | 64–65 |
| | Overzicht standaardformaten | 66–67 |
| | Punafwatering | |
| | Inloopdouches, extra vlak, afvoertechniek geïntegreerd – TUB-COMBI-S | 68 |
| | Inloopdouches, extra vlak, voor de vervanging van badkuipen, afvoertechniek geïntegreerd – TUB-COMBI-S BOL | 70 |
| | Inloopdouches, met geïntegreerde afvoerpomp – TUB-PUMP | 72 |
| | Lijnafwatering | |
| | Inloopdouches, extra vlak, afvoertechniek geïntegreerd – TUB-LINE COMBI | 74 |
|  | Systemen op ruwe vloer – afvoertechniek apart | |
| | Algemene informatie | 76–77 |
| | Overzicht standaardformaten | 78–79 |
| | Punafwatering | |
| | Inloopdouches, afvoertechniek apart – TUB-EQ/-MQ/-ER/-MR | 80 |
| | Inloopdouches, voor de vervanging van badkuipen, afvoertechniek apart – TUB-BOL | 84 |
| | Inloopdouches, afvoertechniek apart, inclusief oppervlakte-element – TUB-FINISH | 86 |
| | Lijnafwatering | |
| | Inloopdouches, afvoertechniek apart – TUB-LINE | 88 |
| | Inloopdouches, voor de vervanging van badkuipen, afvoertechniek apart – TUB-LINE BOL | 94 |
| | Inloopdouches, afvoertechniek apart, met verlengde gootafdekking – TUB-LINE V | 96 |
| | Inloopdouches, voor de vervanging van badkuipen, afvoertechniek apart, met verlengde gootafdekking – TUB-LINE BOL V | 98 |
| | Inloopdouches, afvoertechniek apart, inclusief oppervlakte-element – TUB-LINE FINISH | 100 |
| | Onderbouwelementen voor TUB en TUB-LINE – TUB-U | 102 |
|  | Systemen bij houten constructies | |
| | Algemene informatie | 104–105 |
| | Overzicht standaardformaten | 106–107 |
| | Punafwatering | |
| | Inloopdouches, afvoertechniek apart, voor toepassing in en op houten constructies – TUB-H | 108 |
| | Inloopdouches, voor de vervanging van badkuipen, afvoertechniek apart, voor toepassing in en op houten constructies – TUB-H BOL | 112 |
| | Lijnafwatering | |
| | Inloopdouches, afvoertechniek apart, voor toepassing in en op houten constructies – TUB-LINE H | 114 |
| | Inloopdouches, voor de vervanging van badkuipen, afvoertechniek apart, voor toepassing in en op houten constructies – TUB-LINE H BOL | 116 |
|  | Aftvoertechniek en toebehoren | |
| | Afvoersystemen en toebehoren TUB | 118 |
| | Afvoersystemen en toebehoren TUB-LINE | 122 |
| | Montagetoehoren voor TUB en TUB-LINE – TUB-KIT | 124 |

Overzicht volgens inbouwsituaties

■ Systemen op ruwe vloer – in cementdekvloer

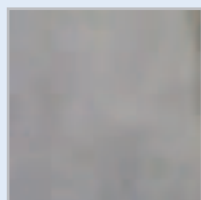

... afvoertechniek geïntegreerd of apart

vanaf p. 50

■ Systemen op ruwe vloer – afvoertechniek geïntegreerd

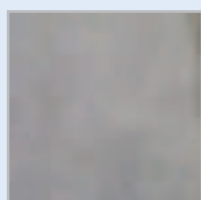

... inclusief speciale oplossing voor ontbrekend vrij verval

vanaf p. 64

■ Systemen op ruwe vloer – afvoertechniek apart

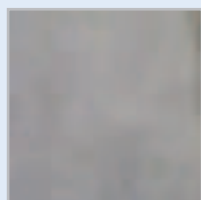

... inclusief speciale oplossing voor oppervlak zonder voegen

vanaf p. 76

■ Systemen bij houten constructies – afvoertechniek apart



vanaf p. 104

■ Afvoertechniek en toebehoren

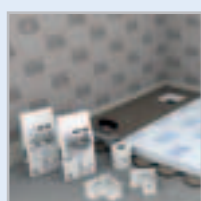

... voor alle systemen

vanaf p. 118

Doucheafvoerelement met puntafwatering

LUX ELEMENTS®-TUB-MQ-SET ... / LUX ELEMENTS®-TUB-COMBI MQ SET ...

Afvoergoten met Lijnafwatering en afschot- en onderbouwelementen

LUX ELEMENTS®-TUB-LINE (V) RT ... / LUX ELEMENTS®-TUB-LINE COMBI (V) RT ... / LUX ELEMENTS®-TUB-LINE (COMBI) GK ...

Douchebodems met puntafwatering

LUX ELEMENTS®-TUB-COMBI ... / LUX ELEMENTS®-TUB-PUMP ...

Douchebodems met lijnafwatering

LUX ELEMENTS®-TUB-LINE COMBI ...

Douchebodems met puntafwatering

LUX ELEMENTS®-TUB ... / LUX ELEMENTS®-TUB-FINISH ...

Douchebodems met lijnafwatering

LUX ELEMENTS®-TUB-LINE ... / LUX ELEMENTS®-TUB-LINE FINISH ...

Onderbouwelementen

LUX ELEMENTS®-TUB-U

Douchebodems met puntafwatering

LUX ELEMENTS®-TUB-H ...

Douchebodems met lijnafwatering

LUX ELEMENTS®-TUB-LINE H ...

Afvoertechniek en toebehoren voor puntafwatering

LUX ELEMENTS®-TUB ...

Afvoertechniek en toebehoren voor lijnafwatering

LUX ELEMENTS®-TUB-LINE ...

Montagetoehoren

LUX ELEMENTS®-TUB-KIT ...

■ Systemen op ruwe vloer – in cementdekvloer

LUX ELEMENTS® doucheafvoerelementen (puntafwatering) en **afvoergoten** (lijnafwatering) met geïntegreerde of aparte afvoertechniek voor inbouw op ruwe vloer, in cementdekvloer – klaar om te betegelen!

■ Eigenschappen, algemeen

| | TUB-COMBI MQ SET 300 | TUB-MQ-SET 300 | TUB-LINE COMBI ... RT | TUB-LINE ... RT |
|---|----------------------|----------------|-----------------------|-----------------|
| Voor barrièrevrij bouwen | ■ | ■ | ■ | ■ |
| In de hoogte verstelbaar afvoersysteem | p. 118 | p. 118 | p. 51 | p. 51 |
| Montageraam voor afvoer, ingebouwd | ■ | ■ | – | – |
| Afvoergoten, ingebouwd | – | – | ■ | ■ |
| Afvoertechniek geïntegreerd | ■ | – | ■ | – |
| Afvoertechniek apart | – | ■ | – | ■ |
| Losse afdichtingsmanchet, volgens norm DIN 18534 | ■ | ■ | ■ | ■ |
| Tweede waterafvoerniveau | ■ | ■ | ■ | ■ |
| Kliksysteem om het afvoeraansluitstuk te bevestigen | – | ■ | – | ■ |
| Afgestemde montagebehoren | vanaf p. 124 | vanaf p. 124 | vanaf p. 124 | vanaf p. 124 |

■ Opbouwprincipe, afvoertechniek geïntegreerd



- 1 Combinatie van doucheafvoerelement of afvoergoot en horizontale afvoer (DN 50), naargelang afwateringswijze (punt- of lijnafwatering) vierkant of rechthoekig**
- Details puntafwatering + lijnafwatering: p. 51

■ Opbouwprincipe, afvoertechniek apart

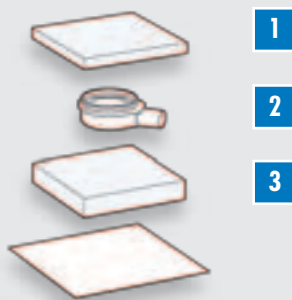

- 1 Doucheafvoerelement of afvoergoot – naargelang afwateringswijze (punt- of lijnafwatering) vierkant of rechthoekig, geïntegreerde doucheafvoer met aparte afvoertechniek**
- Details puntafwatering + lijnafwatering: p. 511
- 2 Afvoer – naargelang de eis verticaal (DN 40 of DN 50) of horizontaal (DN 50) vrij te kiezen, eenvoudige, snelle en veilige montage door middel van een kliksysteem, zonder lijmen of schroeven**
- Details: vanaf p. 118 (puntafwatering)
- Details: p. 122 (lijnafwatering)
- 3 Onderbouwelement – naargelang de inbouwsituatie voor optimale hoogteaanpassing**

■ Opbouwhoogte

Maten in mm. Maten zijn zonder lijmed en tegels.

Afvoertechniek geïntegreerd

TUB-COMBI MQ SET 300

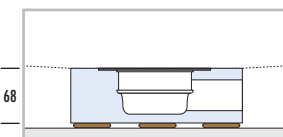

TUB-LINE COMBI (V) RT ...

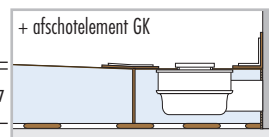

Afvoertechniek apart

TUB-MQ-SET 300

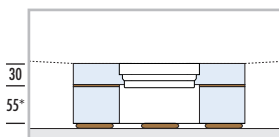

TUB-LINE (V) RT ...

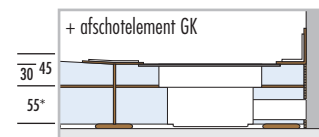

* Onderbouwelement te gebruiken naar gelang de inbouwsituatie

■ Eigenschappen, puntafwatering

Roosters/roosteropnames – compatibel met alle LUX ELEMENTS®-TUB-RA...-varianten, standaard en design – zie p. 119

Designvarianten – grondvorm: vierkant, afvoerpositie: in het midden



TUB-COMBI MQ SET 300



TUB-MQ-SET 300

■ Eigenschappen, lijnafwatering

Gootafdekking/goot – afmetingen: 70 x 650 mm, 70 x 750 mm of 70 x 850 mm, naargelang de grootte van het hardschuimelement

Bijzonderheden: draaibare gootafdekking voor twee designvarianten (roestvrij staal geborsteld en betegelbaar aan de achterkant), tegelhulp om schoon te betegelen, hoogte aanpasbaar door hoogteadapter van 5–17 mm, met stankafsluiter



Designvarianten – grondvorm: rechthoekig



TUB-LINE RT 900/200 (650)



TUB-LINE RT 900/200 (750)



TUB-LINE RT 1200/200 (850)



TUB-LINE COMBI RT 900 (650)



TUB-LINE COMBI RT 900 (750)



TUB-LINE COMBI RT 1200 (850)

Verlengde gootafdekking V – afmetingen: 70 x 1000 / 1200 / 1800 mm naargelang de grootte van het hardschuimelement

Bijzonderheden: roestvrij staal geborsteld (niet draaibaar), inkortbaar (inclusief toebehoren voor de traploze aanpassing van de roestvrij stalen componenten), tegelhulp om schoon te betegelen, hoogte aanpasbaar door hoogteadapter van 5–17 mm, met stankafsluiter



Designvarianten – grondvorm: rechthoekig

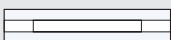

TUB-LINE V RT 1000/200 (650)

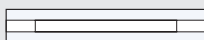

TUB-LINE V RT 1200/200 (850)

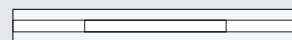

TUB-LINE V RT 1800/200 (850)

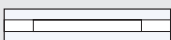

TUB-LINE COMBI V RT 1000 (650)

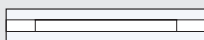

TUB-LINE COMBI V RT 1200 (850)

OVERZICHT STANDAARDFORMATEN / DOUCHEAFVOERELEMENTEN

| | | MAAT |
|------|--------|--|
| | | 300 mm |
| MAAT | 300 mm | TUB-COMBI MQ SET (p. 55) TUB-MQ-SET (p. 55) |

OVERZICHT STANDAARDFORMATEN / AFVOERGOTEN + AFSCHOTELEMENTEN + ONDERBOUWELEMENTEN

| | | MAAT KORTE ZIJDE | | | |
|------------------|---------|---|---|---|--|
| | | 200 mm | 900 mm | 1000 mm | 1200 mm |
| MAAT LANGE ZIJDE | 900 mm | <p>TUB-LINE COMBI RT 900 (650) (p. 57)</p> <p>TUB-LINE COMBI RT 900 (750) (p. 57)</p> <p>TUB-LINE RT 900/200 (650) (p. 61)</p> <p>TUB-LINE RT 900/200 (750) (p. 61)</p> | | | |
| | 1000 mm | <p>TUB-LINE COMBI V RT 1000 (650) (p. 59)</p> <p>TUB-LINE V RT 1000/200 (650) (p. 63)</p> | | <p>TUB-LINE COMBI GK Q1 (p. 57/59)</p> <p>TUB-LINE GK Q1 (p. 61/63)</p> | |
| | 1200 mm | <p>TUB-LINE COMBI RT 1200 (p. 57)</p> <p>TUB-LINE COMBI V RT 1200 (850) (p. 59)</p> <p>TUB-LINE RT 1200/200 (850) (p. 61)</p> <p>TUB-LINE V RT 1200/200 (850) (p. 63)</p> | <p>TUB-LINE COMBI GK R1 (p. 57)</p> <p>TUB-LINE GK R1 (p. 61)</p> <p>TUB-UR (p. 61)</p> | | <p>TUB-LINE COMBI GK Q1 (p. 57/59)</p> <p>TUB-LINE GK Q1 (p. 61/63)</p> <p>TUB-UQ (p. 61/63)</p> |
| | 1800 mm | <p>TUB-LINE V RT 1800/200 (850) (p. 63)</p> | | <p>TUB-LINE GK R1 (p. 63)</p> <p>TUB-UBOL (p. 63)</p> | |

Doucheafvoerelement met geïntegreerde afvoertechniek

TUB-COMBI MQ SET 300

- Voor de installatie in cementdekvloeren op afschot
- Combinatie van doucheafvoerelement en horizontale afvoer (DN 50)
- Inclusief losse afdichtingsmanchet
- Extra vlakke douchebodemhoogte: 68 mm
- Voor barrièrevrij bouwen
- Tweede waterafvoerniveau
- Afvoercapaciteit 1,0 l/s (hoger dan door de norm vereist)
- Veel keuze bij de roosteropname (met standaard- of designrooster)



■ Opbouwhoogte TUB-COMBI MQ SET 300

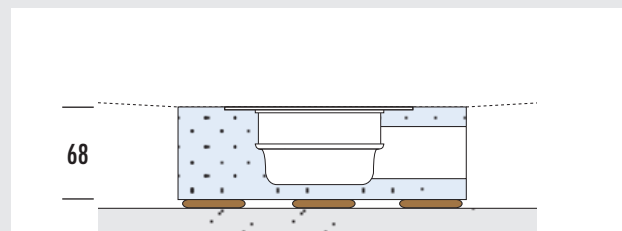

Opgelet: Maten in mm. Maten zijn zonder lijmband en tegels.

Doucheafvoerelement met aparte afvoertechniek

TUB-MQ-SET 300

- Voor de installatie in cementdekvloeren op afschot
- Ingebouwd montageraam voor de afvoer
- Inclusief losse afdichtingsmanchet
- Inclusief onderbouwelement voor de hoogteaanpassing
- Voor barrièrevrij bouwen
- Tweede waterafvoerniveau
- Afvoertechniek apart, daardoor universeel inzetbaar (vanaf p. 118)

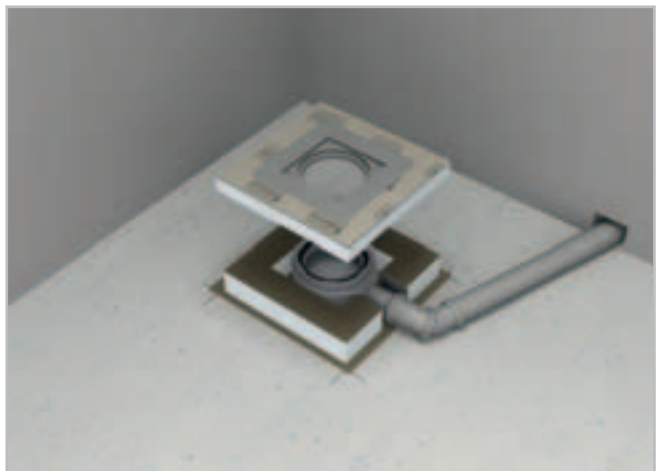

■ Opbouwhoogte TUB-MQ-SET 300

* Onderbouwelement te gebruiken naar gelang de inbouw situatie

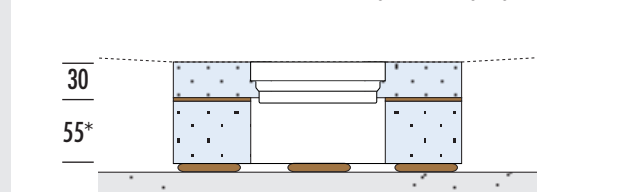

Opgelet: Maten in mm. Maten zijn zonder lijmband en tegels.

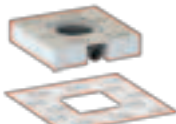

■ **PRODUCTGEGEVENS – LUX ELEMENTS®-TUB-COMBI MQ SET 300** Verpakkingsgegevens zie p. 129 · Onlinecalculator zie p. 7 · * volgens de norm DIN 18534

| | ARTIKEL-NUMMER | ARTIKELBENAMING / ARTIKELBESCHRIJVING | AFMETINGEN LENGTE x BREEDTE x HOOGTE | EENHEID | PRIJS/ EENHEID € |
|--|-------------------|--|---|---------|---------------------|
|  <p>TUB-COMBI MQ SET 300</p> | | | | | |
|  | LTUBE19003 | TUB-COMBI MQ SET 300* , extra vlak doucheafvoerelement van hardschuim met ingebouwde horizontale afvoer, incl. losse afdichtingsmanchet 400 x 400 mm, afvoer in het midden → Afvoertechniek en toebehoren zie p. 118–121 | 300 x 300 x 68 mm | Set | 150,55 |

 LUX ELEMENTS vervaardigt individueel maatwerk en speciale constructies voor TUB.
Hiertoe behoren maten, diktes, vormen, enz. die van het standaardprogramma afwijken. Meer info zie p. 5.

 Meer informatie over TUB zie www.luxelements.com.
Gegevensbladen, montagehandleidingen, keuringsrapporten en bijkomende brochures onder "Downloads", video's onder "Praktijk" en op YouTube.

■ **PRODUCTGEGEVENS – LUX ELEMENTS®-TUB-MQ-SET 300** Verpakkingsgegevens zie p. 129 · Onlinecalculator zie p. 7 · * volgens de norm DIN 18534

| | ARTIKEL-NUMMER | ARTIKELBENAMING / ARTIKELBESCHRIJVING | AFMETINGEN LENGTE x BREEDTE x HOOGTE | EENHEID | PRIJS/ EENHEID € |
|--|------------------|---|---|---------|---------------------|
|  <p>TUB-MQ-SET 300</p> | | | | | |
|  | LTUBE1111 | TUB-MQ-SET 300* , doucheafvoerelement van hardschuim met ingebouwd en afgedicht montageraam voor afvoer 135 x 135 mm, losse afdichtingsmanchet 400 x 400 mm en onderbouwelement TUB-UMQ 300 x 300 x 55 mm → Afvoertechniek en toebehoren zie p. 118–121 | 300 x 300 x 30 mm | Set | 81,49 |

 LUX ELEMENTS vervaardigt individueel maatwerk en speciale constructies voor TUB.
Hiertoe behoren maten, diktes, vormen, enz. die van het standaardprogramma afwijken. Meer info zie p. 5.

 Meer informatie over TUB zie www.luxelements.com.
Gegevensbladen, montagehandleidingen, keuringsrapporten en bijkomende brochures onder "Downloads", video's onder "Praktijk" en op YouTube.



Afvoergoten met geïntegreerde afvoertechiek TUB-LINE COMBI RT

- Combinatie van afvoergoot (70 x 650 mm, 70 x 750 mm of 70 x 850 mm) ingebouwd in een hardschuimelement en horizontale afvoer, incl. afdichtingsmanchet
- Extra vlakke hoogte RT: 67 mm
- Het systeem biedt twee designvarianten door een draaibare gootafdekking
- Schoon betegelen dankzij tegelhulp
- In de hoogte verstelbaar voor optimale aanpassing aan de dikte van de afwerking
- Voor barrièrevrij bouwen
- Tweede waterafvoerniveau
- Afvoercapaciteit: 0,52 l/s
- Ook verkrijgbaar met verlengde gootafdekking, zie p. 58

Afschotelementen voor TUB-LINE COMBI RT

TUB-LINE COMBI GK

- Plaatsbaar aan een of beide kanten
- Gemakkelijk pas maken aan hoogste kant voor aanpassing aan de ruimtelijke situatie
- In de fabriek afgedicht en in de fabriek aangebracht afschot



■ Opbouwhoogte



Opgelet: Maten in mm. Maten zijn zonder lijmbed en tegels.

■ **PRODUCTGEGEVENS – LUX ELEMENTS®-TUB-LINE COMBI RT / GK** Verpakkingsgegevens zie p. 129 · Onlinecalculator zie p. 7 · * volgens de norm DIN 18534

| ARTIKEL-NUMMER | ARTIKELBENAMING / ARTIKELBESCHRIJVING | AFMETINGEN LENGTE x BREEDTE x HOOGTE | EENHEID | PRIJS/EENHEID € |
|----------------|---------------------------------------|--------------------------------------|---------|-----------------|
|----------------|---------------------------------------|--------------------------------------|---------|-----------------|

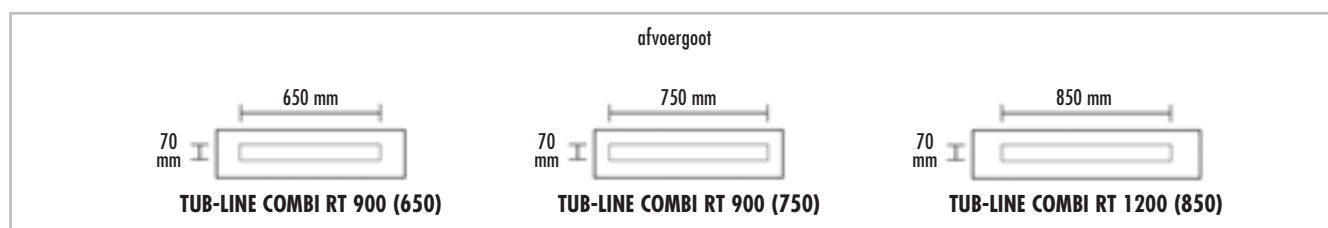

| | | | | | |
|--|--|--|------------------------|-------|--------|
| | TUB-LINE COMBI RT , afvoergoot 70 x 650 mm of 70 x 750 mm of 70 x 850 mm, met geïntegreerde horizontale afvoer, met gootafdekking en tegelhulp van geborsteld roestvrij staal, gootafdekking betegelbaar aan de achterkant, met stankafsluiter, hoogte aanpasbaar met adapter van 5–17 mm, ingebouwd in een hardschuimelement, incl. afdichtingsmanchet. → Toebehoren zie p. 122 | | | | |
| | LTUBE9316 | TUB-LINE COMBI RT 900 (650)* , afvoergoot 70 x 650 mm, incl. afdichtingsmanchet 1000 x 300 mm | 200 x 900 x 67 mm | Stuks | 468,93 |
| | LTUBE9306 | TUB-LINE COMBI RT 900 (750)* , afvoergoot 70 x 750 mm, incl. afdichtingsmanchet 1000 x 300 mm | 200 x 900 x 67 mm | Stuks | 488,28 |
| | LTUBE9307 | TUB-LINE COMBI GK R1 1200/900* , afschotelement van hardschuim, afgedicht, met 1-zijdig afschot | 1200 x 900 x 70/85 mm | Stuks | 243,33 |
| | LTUBE9308 | TUB-LINE COMBI RT 1200 (850)* , afvoergoot 70 x 850 mm, incl. afdichtingsmanchet 1300 x 300 mm | 200 x 1200 x 67 mm | Stuks | 514,92 |
| | LTUBE9309 | TUB-LINE COMBI GK Q1 1200* , afschotelement van hardschuim, afgedicht, met 1-zijdig afschot | 1200 x 1200 x 70/85 mm | Stuks | 305,98 |

LUX ELEMENTS vervaardigt individueel maatwerk en speciale constructies voor TUB. Hiertoe behoren maten, diktes, vormen, enz. die van het standaardprogramma afwijken. Meer info zie p. 5.

Meer informatie over TUB zie www.luxelements.com. Gegevensbladen, montagehandleidingen, keuringsrapporten en bijkomende brochures onder "Downloads", video's onder "Praktijk" en op YouTube.



Afvoergoten met geïntegreerde afvoertechniek met verlengde gootafdekking

TUB-LINE COMBI V RT

- Combinatie van afvoergoot ingebouwd in een hard-schuimelement en horizontale afvoer, incl. afdichtingsmanchet
- Met verlengde gootafdekking (niet draaibaar) en verlengde tegelhulp van geborsteld roestvrij staal voor doorlopende gootanzicht van wand tot wand, 1000 of 1200 mm lang
- Inkortbaar voor aanpassing aan de douchezone
- Extra vlakke hoogte RT: 67 mm
- In de hoogte verstelbaar voor optimale aanpassing aan de dikte van de afwerking
- Voor barrièrevrij bouwen
- Tweede waterafvoerniveau
- Afvoercapaciteit: 0,52 l/s



Afschotelementen voor TUB-LINE COMBI V RT

TUB-LINE COMBI GK

- Plaatsbaar aan een of beide kanten
- Gemakkelijk pas maken aan hoogste kant voor aanpassing aan de ruimtelijke situatie
- In de fabriek afgedicht en in de fabriek aangebracht afschot

■ Opbouwhoogte

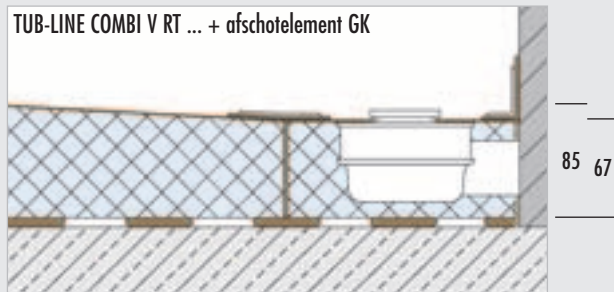

Opgelet: Maten in mm. Maten zijn zonder lijmbed en tegels.

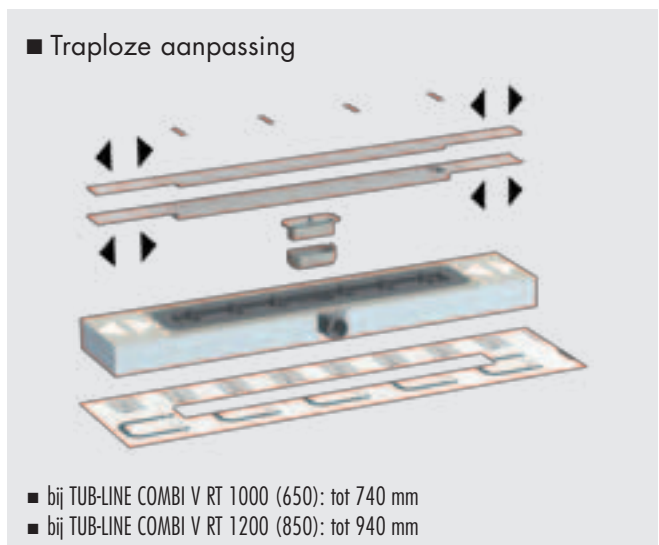

■ **PRODUCTGEGEVENS – LUX ELEMENTS®-TUB-LINE COMBI V RT / GK** Verpakkingsgegevens zie p. 129 · Onlinecalculator zie p. 7 · * volgens de norm DIN 18534

| ARTIKEL-NUMMER | ARTIKELBENAMING / ARTIKELBESCHRIJVING | AFMETINGEN LENGTE x BREEDE x HOOGTE | EENHEID | PRIJS/ EENHEID € |
|----------------|---------------------------------------|--|---------|---------------------|
|----------------|---------------------------------------|--|---------|---------------------|

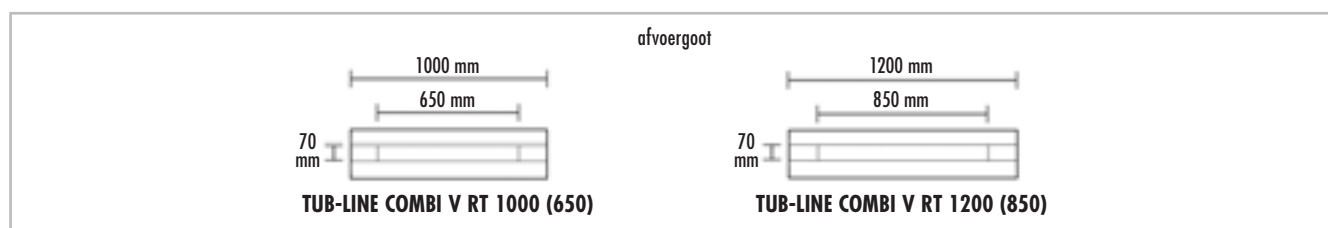

| | | | | | |
|--|--|---|------------------------|-------|--------|
| | <p>TUB-LINE COMBI V RT, afvoergoot met geïntegreerde horizontale afvoer, met verlengde tegelhulp V en verlengde gootafdekking V van geborsteld roestvrij staal, met stankafsluiter, hoogte aanpasbaar met adapter van 5–17 mm, ingebouwd in een hardschuimelement, incl. afdichtingsmanchet. Inclusief toebehoren voor de traploze aanpassing van de roestvrij stalen componenten. → Toebehoren zie p. 122</p> | | | | |
| | LTUBE98301 | TUB-LINE COMBI V RT 1000 (650)* , met verlengde gootafdekking V, lengte 1000 mm, incl. afdichtingsmanchet 1100 x 300 mm | 200 x 1000 x 67 mm | Stuks | 568,12 |
| | LTUBE9305 | TUB-LINE COMBI GK Q1 1000* , afschotelement van hardschuim, aafgedicht, met 1-zijdig afschot | 1000 x 1000 x 70/85 mm | Stuks | 272,43 |
| | LTUBE98302 | TUB-LINE COMBI V RT 1200 (850)* , met verlengde gootafdekking V, lengte 1200 mm lang, incl. afdichtingsmanchet 1300 x 300 mm | 200 x 1200 x 67 mm | Stuks | 604,31 |
| | LTUBE9309 | TUB-LINE COMBI GK Q1 1200* , afschotelement van hardschuim, aafgedicht, met 1-zijdig afschot | 1200 x 1200 x 70/85 mm | Stuks | 305,98 |



LUX ELEMENTS vervaardigt individueel maatwerk en speciale constructies voor TUB.

Hier toe behoren maten, diktes, vormen, enz. die van het standaardprogramma afwijken. Meer info zie p. 5.



Meer informatie over TUB zie www.luxelements.com.

Gegevensbladen, montagehandleidingen, keuringsrapporten en bijkomende brochures onder "Downloads", video's onder "Praktijk" en op YouTube.



Afvoergoten met aparte afvoertechniek TUB-LINE RT

- Afvoergoot (70 x 650 mm, 70 x 750 mm of 70 x 850 mm) ingebouwd in een hardschuimelement, inclusief afdichtingsmanchet
- Hoogte RT: 30 mm
- Het systeem biedt twee designvarianten door een draaibare gootafdekking
- Schoon betegelen dankzij tegelhulp
- In de hoogte verstelbaar voor optimale aanpassing aan de dikte van de afwerking
- Voor barrièrevrij bouwen
- Tweede waterafvoerniveau
- Inclusief onderbouwelement, hoogte: 55 mm
- Veilig kliksysteem om het afvoeraansluitstuk te bevestigen
- Passende afvoersystemen zie p. 122
- Ook verkrijgbaar met verlengde gootafdekking, zie p. 62



Afschotelementen voor TUB-LINE RT

TUB-LINE GK

- Plaatsbaar aan een of beide kanten
- Gemakkelijk pas maken aan hoogste kant voor aanpassing aan de ruimtelijke situatie
- In de fabriek afgedicht en in de fabriek aangebracht afschot
- Passende onderbouwelementen met een hoogte van 55 mm

■ Combinatiemogelijkheden

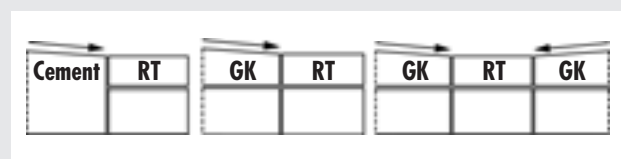

■ Opbouwhoogte

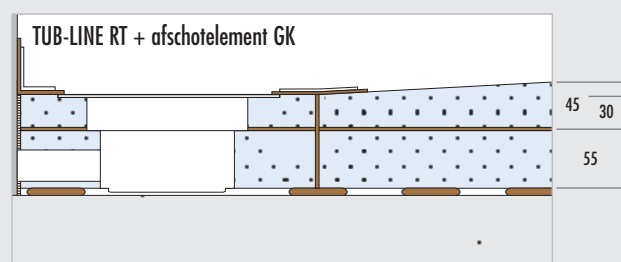

Opgelet: Maten in mm. Maten zijn zonder lijmbed en tegels.

■ PRODUCTGEGEVENS – LUX ELEMENTS®-TUB-LINE RT / GK

Verpakkingsgegevens zie p. 129 · Onlinecalculator zie p. 7 · * volgens de norm DIN 18534

| ARTIKEL-NUMMER | ARTIKELBENAMING / ARTIKELBESCHRIJVING | AFMETINGEN LENGTE x BREEDE x HOOGTE | EENHEID | PRIJS/ EENHEID € |
|----------------|---------------------------------------|--|---------|---------------------|
|----------------|---------------------------------------|--|---------|---------------------|

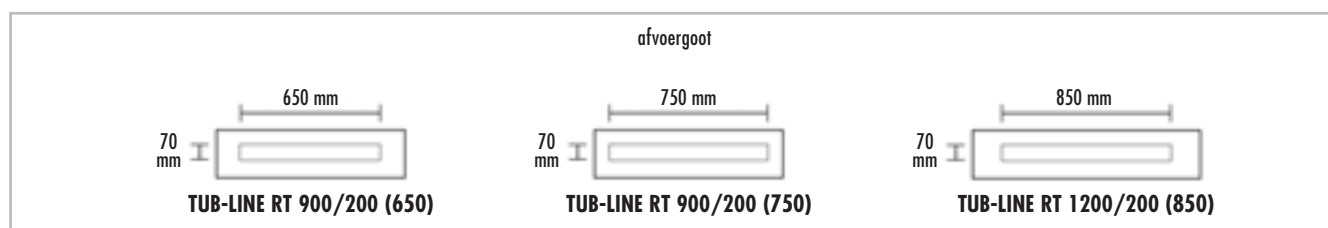

| | | | | |
|--|-------------------|---|------------------------|-----------------|
| <p>TUB-LINE RT, afvoergoot met gootafdekking en tegelhulp van geborsteld roestvrij staal, gootafdekking betegelbaar aan de achterkant, met stankafsluiter, hoogte aanpasbaar met adapter van 5–17 mm, ingebouwd in een hardschuimelement, incl. onderbouwelement en afdichtingsmanchet. → Afvoertechniek en toebehoren zie p. 122</p> | | | | |
| | LTUBE95008 | TUB-LINE RT 900/200 (650)* , afvoergoot 70 x 650 mm, incl. onderbouwelement 200 x 900 x 55 mm, incl. afdichtingsmanchet 1000 x 300 mm | 200 x 900 x 30 mm | Set 432,50 |
| | LTUBE95001 | TUB-LINE RT 900/200 (750)* , afvoergoot 70 x 750 mm, incl. onderbouwelement 200 x 900 x 55 mm, incl. afdichtingsmanchet 1000 x 300 mm | 200 x 900 x 30 mm | Set 449,83 |
| | LTUBE95002 | TUB-LINE GK R1 1200/900* , afschotelement van hardschuim, afgedicht, met 1-zijdig afschot | 1200 x 900 x 30/45 mm | Stuks 211,40 |
| | LTUBE11812 | TUB-UR 1200/900 , universeel onderbouwelement, rechthoekig, passend voor TUB-LINE GK R1 1200/900 | 1200 x 900 x 55 mm | Stuks 85,84 |
| | LTUBE95003 | TUB-LINE RT 1200/200 (850)* , afvoergoot 70 x 850 mm, incl. onderbouwelement 200 x 1200 x 55 mm, incl. afdichtingsmanchet 1300 x 300 mm | 200 x 1200 x 30 mm | Set 476,72 |
| | LTUBE95004 | TUB-LINE GK Q1 1200* , afschotelement van hardschuim, afgedicht, met 1-zijdig afschot | 1200 x 1200 x 30/45 mm | Stuks 255,11 |
| | LTUBE11113 | TUB-UQ 1200 , universeel onderbouwelement, vierkant, passend voor TUB-LINE GK Q1 1200 | 1200 x 1200 x 55 mm | Stuks 107,52 |



LUX ELEMENTS vervaardigt individueel maatwerk en speciale constructies voor TUB.

Hiertoe behoren maten, diktes, vormen, enz. die van het standaardprogramma afwijken. Meer info zie p. 5.



Meer informatie over TUB zie www.luxelements.com.

Gegevensbladen, montagehandleidingen, keuringsrapporten en bijkomende brochures onder "Downloads", video's onder "Praktijk" en op YouTube.



Afvoergoten met aparte afvoertechniek met verlengde gootafdekking

TUB-LINE V RT

- Afvoergoot ingebouwd in een hardschuimelement, inclusief afdichtingsmanchet
- Met verlengde gootafdekking (niet draaibaar) en verlengde tegelhelp van geborsteld roestvrij staal voor doorlopende gootaanzicht van wand tot wand van 1000, 1200 of 1800 mm lang
- Inkortbaar voor aanpassing aan de douchezone
- Hoogte RT: 30 mm
- In de hoogte verstelbaar voor optimale aanpassing aan de dikte van de afwerking
- Voor barrièrevrij bouwen
- Tweede waterafvoerniveau
- Inclusief onderbouwelement, hoogte: 55 mm
- Veilig kliksysteem om het afvoeraansluitstuk te bevestigen
- Passende afvoersystemen zie p. 122



Afschotelementen voor TUB-LINE V RT

TUB-LINE GK

- Plaatsbaar aan een of beide kanten
- Gemakkelijk pas maken aan hoogste kant voor aanpassing aan de ruimtelijke situatie
- In de fabriek afgedicht en in de fabriek aangebracht afschot
- Passende onderbouwelementen met een hoogte van 55 mm

■ Opbouwhoogte

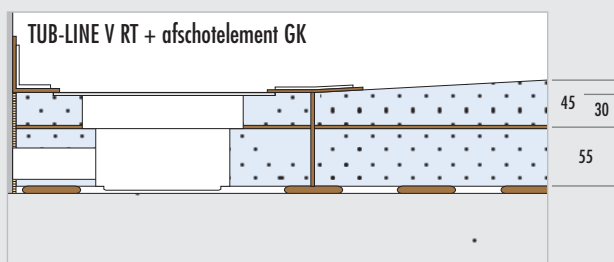

Opgelet: Maten in mm. Maten zijn zonder lijmbed en tegels.

■ Combinatiemogelijkheden

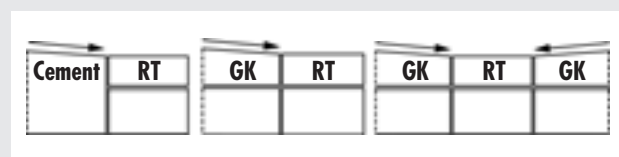

■ Traploze aanpassing

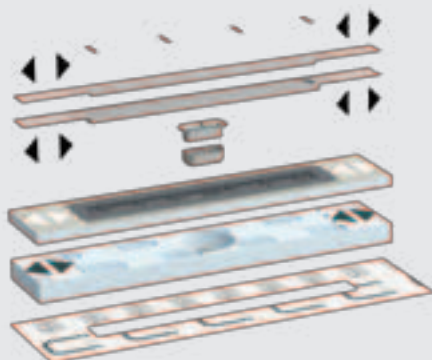

- bij TUB-LINE V RT 1000/200 (650): tot 740 mm
- bij TUB-LINE V RT 1200/200 (850): tot 940 mm
- bij TUB-LINE V RT 1800/200 (850): tot 940 mm

■ **PRODUCTGEGEVENS – LUX ELEMENTS®-TUB-LINE V RT / GK** Verpakkingsgegevens zie p. 129 · Onlinecalculator zie p. 7 · * volgens de norm DIN 18534

| ARTIKEL-NUMMER | ARTIKELBENAMING / ARTIKELBESCHRIJVING | AFMETINGEN LENGTE x BREEDE x HOOGTE | EENHEID | PRIJS/ EENHEID € |
|----------------|---------------------------------------|--|---------|---------------------|
|----------------|---------------------------------------|--|---------|---------------------|

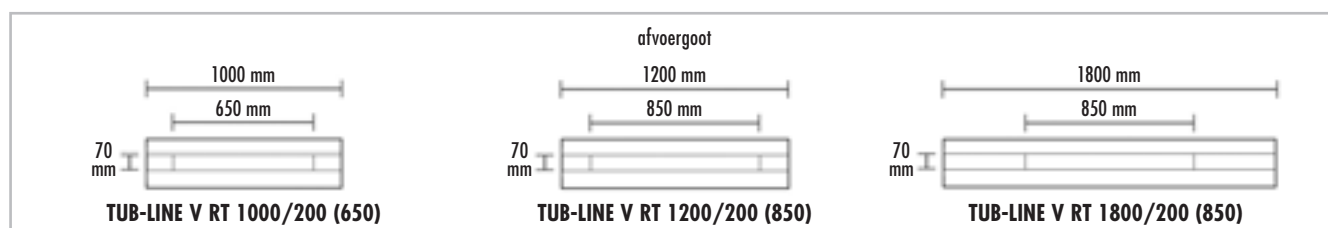

| TUB-LINE V RT , afvoergoot met verlengde tegelhulp V en verlengde gootafdekking V van geborsteld roestvrij staal, met stankafsluiter, hoogte aanpasbaar met adapter van 5–17 mm, ingebouwd in een hardschuimelement, incl. onderbouwelement en afdichtingsmanchet. Inclusief toebehoren voor de traploze aanpassing van de roestvrij stalen componenten. → Afvoertechniek en toebehoren zie p. 122 | | | | |
|---|-------------------|---|------------------------|-----------------|
| | LTUBE98201 | TUB-LINE V RT 1000/200 (650)* , met verlengde gootafdekking V, lengte 1000 mm, incl. onderbouwelement 200 x 1000 x 55 mm, incl. afdichtingsmanchet 1100 x 300 mm | 200 x 1000 x 30 mm | Set 529,74 |
| | LTUBE95009 | TUB-LINE GK Q1 1000* , afschotelement van hardschuim, afgedicht, met 1-zijdig afschot | 1000 x 1000 x 30/45 mm | Stuks 231,39 |
| | LTUBE11112 | TUB-UQ 1000 , universeel onderbouwelement, vierkant, passend voor TUB-LINE GK Q1 1000 | 1000 x 1000 x 55 mm | Stuks 94,75 |
| | LTUBE98202 | TUB-LINE V RT 1200/200 (850)* , met verlengde gootafdekking V, lengte 1200 mm, incl. onderbouwelement 200 x 1200 x 55 mm, incl. afdichtingsmanchet 1300 x 300 mm | 200 x 1200 x 30 mm | Set 565,92 |
| | LTUBE95004 | TUB-LINE GK Q1 1200* , afschotelement van hardschuim, afgedicht, met 1-zijdig afschot | 1200 x 1200 x 30/45 mm | Stuks 255,11 |
| | LTUBE11113 | TUB-UQ 1200 , universeel onderbouwelement, vierkant, passend voor TUB-LINE GK Q1 1200 | 1200 x 1200 x 55 mm | Stuks 107,52 |
| | LTUBE98205 | TUB-LINE V RT 1800/200 (850)* , met verlengde gootafdekking V, lengte 1800 mm, incl. onderbouwelement 200 x 1800 x 55 mm, incl. afdichtingsmanchet 1900 x 300 mm | 200 x 1800 x 30 mm | Set 981,60 |
| | LTUBE95010 | TUB-LINE GK R1 1000/1800* , afschotelement van hardschuim, afgedicht, met 1-zijdig afschot | 1000 x 1800 x 30/45 mm | Stuks 319,78 |
| | LTUBE98101 | TUB-UBOL 1800/1000 , onderbouwelement, passend voor TUB-LINE GK R1 1000/1800 | 1800 x 1000 x 55 mm | Stuks 158,45 |



LUX ELEMENTS vervaardigt individueel maatwerk en speciale constructies voor TUB. Hiertoe behoren maten, diktes, vormen, enz. die van het standaardprogramma afwijken. Meer info zie p. 5.



Meer informatie over TUB zie www.luxelements.com. Gegevensbladen, montagehandleidingen, keuringsrapporten en bijkomende brochures onder "Downloads", video's onder "Praktijk" en op YouTube.

■ Systemen op ruwe vloer – afvoertechniek geïntegreerd

LUX ELEMENTS® douchebodemelementen, inloopdouche, extra vlak, met geïntegreerde afvoertechniek (punt- of lijn-afwatering) voor inbouw op ruwe vloer – klaar om te betegelen!

■ Eigenschappen, algemeen

| | TUB-COMBI-S | TUB-PUMP-S | TUB-LINE COMBI |
|---|--------------|--------------|----------------|
| Voor barrièrevrij bouwen | ■ | ■ | ■ |
| In de hoogte verstelbaar afvoersysteem | p. 118 | — | p. 65 |
| In de fabriek afgedicht, volgens norm DIN 18534 | ■ | ■ | ■ |
| Geïntegreerde horizontale afvoer | ■ | — | ■ |
| Montageraam voor afvoer, in de fabriek afgedicht | — | — | — |
| Afvoergoot, in de fabriek afgedicht | ■ | — | ■ |
| Ø DN 40 | ■ | — | — |
| Ø DN 50 | — | ■ | ■ |
| Ingebouwde en afgedichte afvoerpomp | — | ■ | — |
| In de fabriek aangebracht afschot | ■ | ■ | ■ |
| Extra vlakke douchebodemoogte | ■ | — | ■ |
| Tweede waterafvoerniveau | ■ | ■ | ■ |
| Afdichtingsmanchet om het buisverloop af te dichten | ■ | — | ■ |
| Afgestemde montagebehoren | vanaf p. 124 | vanaf p. 124 | vanaf p. 124 |
| Maatwerk mogelijk | ■ | ■ | ■ |

■ Opbouwprincipe, algemeen

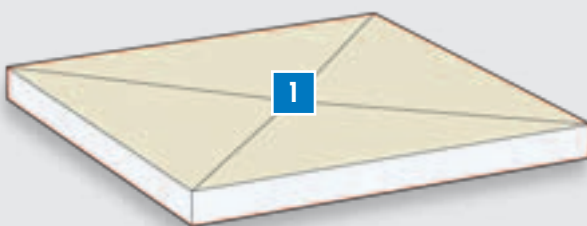

1 Douchebodemelement – combinatie van extra vlakke douchebodem en horizontale afvoer (DN 40 of DN 50), in de fabriek afgedicht, vierkant of rechthoekig, naargelang de afwateringswijze (punt- of lijnafwatering) met een- of vierzijdig afschot

- Details over designvarianten: p. 65

- Details over vormvarianten: p. 65

■ Opbouwhoogte

Maten in mm. Maten zijn zonder lijmbed en tegels.

Punafwatering

TUB-COMBI-S

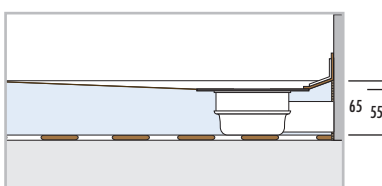

TUB-PUMP-S

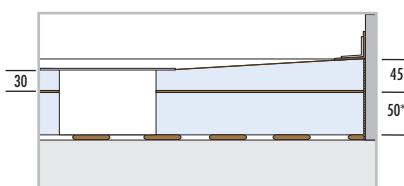

Lijnafwatering

TUB-LINE COMBI

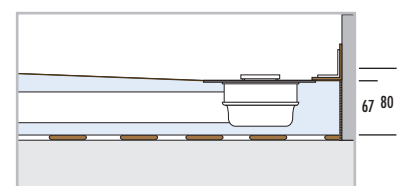

* Unterbauelement verwendbar je nach Einbausituation

■ Eigenschappen, punafwatering

Roosters/roosteropnames – compatibel met alle LUX ELEMENTS®-TUB-RA...-varianten, standaard en design – zie p. 119

Designvarianten – grondvorm: vierkant of rechthoekig, afschot: 4-zijdig, afvoerpositie: in het midden of decentraal

Bijzonderheden: ook als TUB-COMBI-S BOL met afschot- en inkortgedeelte, bv. als systeem om een badkuip te vervangen (zie p. 70)

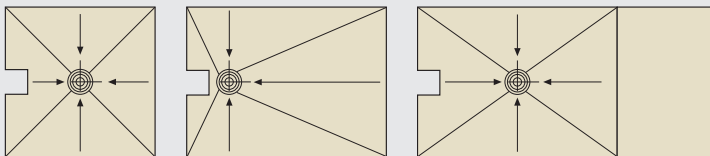

TUB-COMBI-S MQ

TUB-COMBI-S ER

TUB-COMBI-S BOL

Roosters/roosteropnames – tweedelige, draaibare omkeerrooster (hoogte verstelbaar) van geborsteld roestvrij staal, aan de achterkant betegelbaar, voor verschillende designvarianten



Designvarianten – grondvorm: vierkant of rechthoekig, afschot: 4-zijdig, afvoerpositie: in het midden

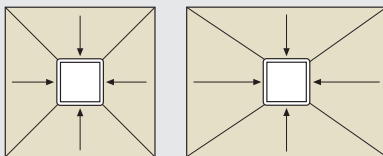

TUB-PUMP-S MQ

TUB-PUMP-S MR

■ Eigenschappen, lijnafwatering

Gootafdekking/goot – afmetingen: 70 x 650 mm, 70 x 750 mm of 70 x 850 mm, naargelang de grootte en vorm van de douchebodem

Bijzonderheden: draaibare gootafdekking voor twee designvarianten (roestvrij staal geborsteld en betegelbaar aan de achterkant), tegelhelp om schoon te betegelen, hoogte aanpasbaar door hoogteadapter van 5–17 mm, met stankafsluiter



Designvarianten – grondvorm: vierkant of rechthoekig, afschot: 1-zijdig, afvoerpositie: aan de korte kant

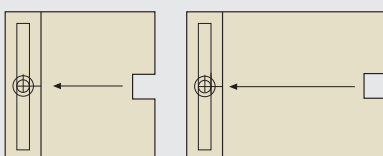

TUB-LINE COMBI Q1

TUB-LINE COMBI R1

OVERZICHT STANDAARDFORMATEN VIERKANT

| | | MAAT LENGTE | | | | |
|--------------|---------|--|--|--|--|--|
| | | 800 mm | 900 mm | 1000 mm | 1100 mm | 1200 mm |
| MAAT BREEDTE | 800 mm | TUB-COMBI-S MQ (p. 69) TUB-PUMP-S MQ (p. 73) TUB-LINE COMBI Q1 (p. 75) | | | | |
| | 900 mm | | TUB-COMBI-S MQ (p. 69) TUB-PUMP-S MQ (p. 73) TUB-LINE COMBI Q1 (p. 75) | | | |
| | 1000 mm | | | TUB-COMBI-S MQ (p. 69) TUB-PUMP-S MQ (p. 73) TUB-LINE COMBI Q1 (p. 75) | | |
| | 1100 mm | | | | TUB-COMBI-S MQ (p. 69) TUB-PUMP-S MQ (p. 73) TUB-LINE COMBI Q1 (p. 75) | |
| | 1200 mm | | | | | TUB-COMBI-S MQ (p. 69) TUB-PUMP-S MQ (p. 73) TUB-LINE COMBI Q1 (p. 75) |

OVERZICHT STANDAARDFORMATEN RECHTHOEKIG

| | | MAAT KORTE ZIJDE | | |
|------------------|---------|--|--|--|
| | | 800 mm | 900 mm | 1000 mm |
| MAAT LANGE ZIJDE | 900 mm | TUB-COMBI-S ER (p. 69) TUB-PUMP-S MR (p. 73) TUB-LINE COMBI R1 (p. 75) | | |
| | 1000 mm | TUB-COMBI-S ER (p. 69) TUB-PUMP-S MR (p. 73) TUB-LINE COMBI R1 (p. 75) | TUB-COMBI-S ER (p. 69) TUB-PUMP-S MR (p. 73) TUB-LINE COMBI R1 (p. 75) | |
| | 1100 mm | TUB-COMBI-S ER (p. 69) TUB-PUMP-S MR (p. 73) TUB-LINE COMBI R1 (p. 75) | TUB-COMBI-S ER (p. 69) TUB-PUMP-S MR (p. 73) TUB-LINE COMBI R1 (p. 75) | TUB-COMBI-S ER (p. 69) TUB-PUMP-S MR (p. 73) TUB-LINE COMBI R1 (p. 75) |
| | 1200 mm | TUB-COMBI-S ER (p. 69) TUB-PUMP-S MR (p. 73) TUB-LINE COMBI R1 (p. 75) | TUB-COMBI-S ER (p. 69) TUB-PUMP-S MR (p. 73) TUB-LINE COMBI R1 (p. 75) | TUB-COMBI-S ER (p. 69) TUB-PUMP-S MR (p. 73) TUB-LINE COMBI R1 (p. 75) |
| | 1300 mm | | TUB-COMBI-S ER (p. 69) TUB-PUMP-S MR (p. 73) | TUB-COMBI-S ER (p. 69) TUB-PUMP-S MR (p. 73) |
| | 1400 mm | | TUB-COMBI-S ER (p. 69) TUB-PUMP-S MR (p. 73) | TUB-COMBI-S ER (p. 69) TUB-PUMP-S MR (p. 73) |
| | 1500 mm | | TUB-COMBI-S ER (p. 69) TUB-PUMP-S MR (p. 73) | TUB-COMBI-S ER (p. 69) TUB-PUMP-S MR (p. 73) |
| | 1600 mm | | TUB-COMBI-S ER (p. 69) TUB-PUMP-S MR (p. 73) | TUB-PUMP-S MR (p. 73) |
| | 1800 mm | TUB-COMBI-S BOL (p. 71) | TUB-COMBI-S BOL (p. 71) | TUB-COMBI-S BOL (p. 71) |



Inloopdouches, extra vlak, met geïntegreerde afvoertechniek **TUB-COMBI-S**

- Combinatie van douchebodem of doucheafvoerelement en horizontale afvoer (DN 40)
- In de fabriek afgedicht en in de fabriek aangebracht afschot (vierzijdig)
- Extra vlakke douchebodemhoogte: 55/65 mm
- Voor barrièrevrij bouwen
- Tweede waterafvoerniveau
- Goede afvoercapaciteit: 0,8 l/s resp. 48 l/min
- Veel keuze bij de roosteropname, naargelang de afwerkingsdikte (tegel + lijm) van de douchebodem:
 - TUB-RA-A met standaardrooster: vanaf 9 mm afwerkingsdikte
 - TUB-RA-S met standaardrooster: vanaf 14 mm afwerkingsdikte
 - TUB-RA-DC/DM/DL/DV/DS met designrooster: vanaf 14 mm afwerkingsdikte

Ook als douchebodem voor de vervanging van badkuipen
TUB-COMBI-S BOL, p. 70

Ook verkrijgbaar met afvoergoot,
zie TUB-LINE COMBI, p. 74



■ Opbouwhoogte

TUB-COMBI-S

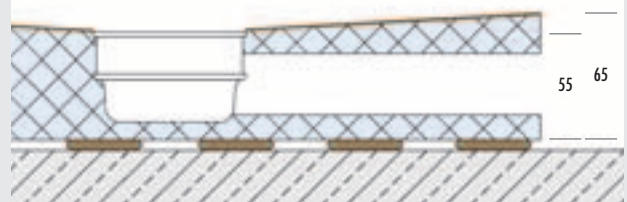

Opgelet: Maten in mm. Maten zijn zonder lijmbed en tegels.

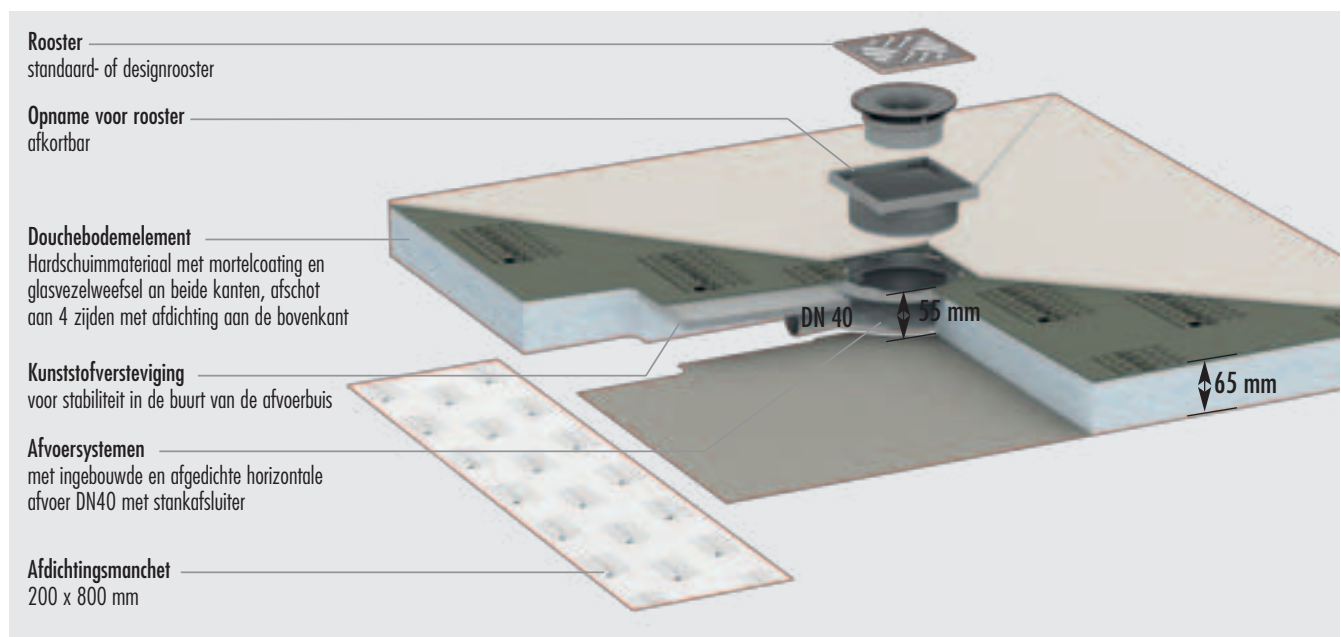

■ PRODUCTGEGEVENS – LUX ELEMENTS®-TUB-COMBI-S

Verpakkingsgegevens zie p. 130 · Onlinecalculator zie p. 7 · * volgens de norm DIN 18534

| ARTIKEL-NUMMER | ARTIKELBENAMING / ARTIKELBESCHRIJVING | AFMETINGEN LENGTE x BREEDTE x HOOGTE | EENHEID | PRIJS/EENHEID € |
|----------------|---------------------------------------|--------------------------------------|---------|-----------------|
|----------------|---------------------------------------|--------------------------------------|---------|-----------------|

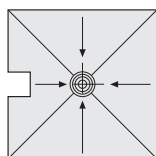

TUB-COMBI-S MQ

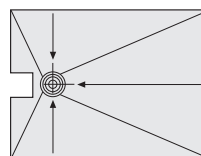

TUB-COMBI-S ER

TUB-COMBI-S, extra vlakke douchebodemelementen van hardschuim, met ingebouwde en afgedichte horizontale afvoer DN 40, met stankafsluiter, met ingebouwd en afgedicht montageraam voor afvoer, met losse afdichtingsmanchet 200 x 800 mm.
→ Toebehoren zie p. 121

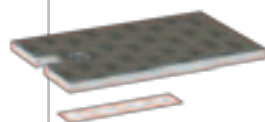
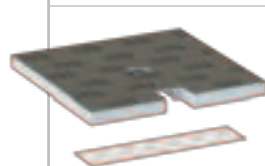

| | | | | |
|------------|---|------------------------|-------|--------|
| LTUBE19302 | TUB-COMBI-S MQ 800*, vierkant, afvoer in het midden | 800 x 800 x 55/65 mm | Stuks | 445,28 |
| LTUBE19300 | TUB-COMBI-S MQ 900*, vierkant, afvoer in het midden | 900 x 900 x 55/65 mm | Stuks | 445,28 |
| LTUBE19301 | TUB-COMBI-S MQ 1000*, vierkant, afvoer in het midden | 1000 x 1000 x 55/65 mm | Stuks | 467,80 |
| LTUBE19303 | TUB-COMBI-S MQ 1100*, vierkant, afvoer in het midden | 1100 x 1100 x 55/65 mm | Stuks | 478,41 |
| LTUBE19304 | TUB-COMBI-S MQ 1200*, vierkant, afvoer in het midden | 1200 x 1200 x 55/65 mm | Stuks | 489,01 |
| LTUBE19305 | TUB-COMBI-S ER 900/800*, rechthoekig, afvoer decentraal | 900 x 800 x 55/65 mm | Stuks | 422,00 |
| LTUBE19306 | TUB-COMBI-S ER 1000/800*, rechthoekig, afvoer decentraal | 1000 x 800 x 55/65 mm | Stuks | 436,84 |
| LTUBE19307 | TUB-COMBI-S ER 1100/800*, rechthoekig, afvoer decentraal | 1100 x 800 x 55/65 mm | Stuks | 455,00 |
| LTUBE19308 | TUB-COMBI-S ER 1200/800*, rechthoekig, afvoer decentraal | 1200 x 800 x 55/65 mm | Stuks | 476,00 |
| LTUBE19309 | TUB-COMBI-S ER 1000/900*, rechthoekig, afvoer decentraal | 1000 x 900 x 55/65 mm | Stuks | 467,80 |
| LTUBE19310 | TUB-COMBI-S ER 1100/900*, rechthoekig, afvoer decentraal | 1100 x 900 x 55/65 mm | Stuks | 485,50 |
| LTUBE19311 | TUB-COMBI-S ER 1200/900*, rechthoekig, afvoer decentraal | 1200 x 900 x 55/65 mm | Stuks | 506,85 |
| LTUBE19312 | TUB-COMBI-S ER 1300/900*, rechthoekig, afvoer decentraal | 1300 x 900 x 55/65 mm | Stuks | 524,50 |
| LTUBE19313 | TUB-COMBI-S ER 1400/900*, rechthoekig, afvoer decentraal | 1400 x 900 x 55/65 mm | Stuks | 542,01 |
| LTUBE19314 | TUB-COMBI-S ER 1500/900*, rechthoekig, afvoer decentraal | 1500 x 900 x 55/65 mm | Stuks | 556,69 |
| LTUBE19315 | TUB-COMBI-S ER 1600/900*, rechthoekig, afvoer decentraal | 1600 x 900 x 55/65 mm | Stuks | 570,31 |
| LTUBE19316 | TUB-COMBI-S ER 1100/1000*, rechthoekig, afvoer decentraal | 1100 x 1000 x 55/65 mm | Stuks | 516,10 |
| LTUBE19317 | TUB-COMBI-S ER 1200/1000*, rechthoekig, afvoer decentraal | 1200 x 1000 x 55/65 mm | Stuks | 537,43 |
| LTUBE19318 | TUB-COMBI-S ER 1300/1000*, rechthoekig, afvoer decentraal | 1300 x 1000 x 55/65 mm | Stuks | 555,10 |
| LTUBE19319 | TUB-COMBI-S ER 1400/1000*, rechthoekig, afvoer decentraal | 1400 x 1000 x 55/65 mm | Stuks | 572,75 |
| LTUBE19320 | TUB-COMBI-S ER 1500/1000*, rechthoekig, afvoer decentraal | 1500 x 1000 x 55/65 mm | Stuks | 587,45 |
| LTUBE19321 | TUB-COMBI-S ER 1600/1000*, rechthoekig, afvoer decentraal | 1600 x 1000 x 55/65 mm | Stuks | 601,20 |



LUX ELEMENTS vervaardigt individueel maatwerk en speciale constructies voor TUB.

Hiertoe behoren maten, diktes, vormen, enz. die van het standaardprogramma afwijken. Meer info zie p. 5.



Meer informatie over TUB zie www.luxelements.com.

Gegevensbladen, montagehandleidingen, keuringsrapporten en bijkomende brochures onder "Downloads", video's onder "Praktijk" en op YouTube.



Inloopdouches, extra vlak, voor de vervanging van badkuipen, afvoertechniek geïntegreerd
TUB-COMBI-S BOL

- Combinatie van douchebodem en horizontale afvoer (DN 40)
- In de fabriek afgedicht en in de fabriek aangebracht afschot (vierzijdig)
- In de lengte inkortbaar door zone zonder afschot
- Extra vlakke douchebodemhoogte: 55/65 mm
- Voor barrièrevrij bouwen
- Tweede waterafvoerniveau
- Goede afvoercapaciteit: 0,8 l/s resp. 48 l/min

Toebehoren (optioneel)

- Passende zitbank RELAX-BA-SOLO-G zie p. 42



- Douchebodem kan worden ingekort

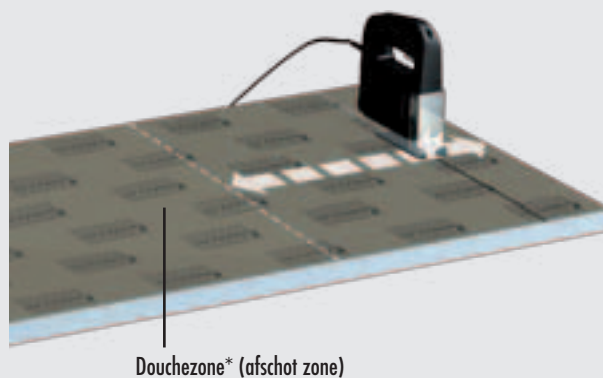

*Opgelet: De badmonturen dienen in de douchezone aangebracht te worden.

■ **PRODUCTGEGEVENS – LUX ELEMENTS®-TUB-COMBI-S BOL**

Verpakkingsgegevens zie p. 130 · Onlinecalculator zie p. 7 · * volgens de norm DIN 18534

| ARTIKEL-NUMMER | ARTIKELBENAMING / ARTIKELBESCHRIJVING | AFMETINGEN LENGTE x BREEDTE x HOOGTE | EENHEID | PRIJS/ EENHEID € |
|----------------|---------------------------------------|---|---------|---------------------|
|----------------|---------------------------------------|---|---------|---------------------|

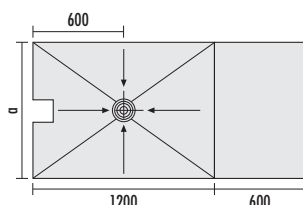

TUB-COMBI-S BOL 1800/800: a = 800
TUB-COMBI-S BOL 1800/900: a = 900
TUB-COMBI-S BOL 1800/1000: a = 1000

| | | | | | |
|--|--|--|------------------------|-------|--------|
| | TUB-COMBI-S BOL , extra vlakke douchebodemelementen van hardschuim, voor de vervanging van badkuipen, met ingebouwde en afgedichte horizontale afvoer DN 40, met stankafsluiter, met ingebouwd en afgedicht montageraam voor afvoer, met losse afdichtingsmanchet 200 x 800 mm. → Toebehoren zie p. 121 | | | | |
| | LTUBE19322 | TUB-COMBI-S BOL 1800/800* , inkortbaar tot minimaal 800 x 1200 mm, afschot van 800 x 1200 mm | 1800 x 800 x 55/65 mm | Stuks | 579,90 |
| | LTUBE19323 | TUB-COMBI-S BOL 1800/900* , inkortbaar tot minimaal 900 x 1200 mm, afschot van 900 x 1200 mm | 1800 x 900 x 55/65 mm | Stuks | 598,60 |
| | LTUBE19324 | TUB-COMBI-S BOL 1800/1000* , inkortbaar tot minimaal 1000 x 1200 mm, afschot van 1000 x 1200 mm | 1800 x 1000 x 55/65 mm | Stuks | 629,20 |



LUX ELEMENTS vervaardigt individueel maatwerk en speciale constructies voor TUB.

Hier toe behoren maten, diktes, vormen, enz. die van het standaardprogramma afwijken. Meer info zie p. 5.



Meer informatie over TUB zie www.luxelements.com.

Gegevensbladen, montagehandleidingen, keuringsrapporten en bijkomende brochures onder "Downloads", video's onder "Praktijk" en op YouTube.



Inloopdouches, met geïntegreerde afvoerpomp **TUB-PUMP**

TUB-PUMP-S

- Douchebodem met ingebouwde en afgedichte afvoerpomp
- In de fabriek aangebracht afschot (vierzijdig)
- 95 mm opbouwhoogte (zonder lijmlagen)
- Pompt water naar boven, als het de afvoerleiding niet in vrij verval bereikt
- Geschikt om een met de vloer gelijkgewerkte douche in te bouwen bij renovaties, als het aansluitpunt naar de valpijp een paar centimeter te hoog ligt
- Vlottergestuurd – springt aan ongeacht of de watertoevoer door de leiding komt
- Tweedelige, draaibare omkeerrooster van geborsteld roestvrij staal, aan de achterkant betegelbaar, voor verschillende designvarianten
- Omkeerrooster in de hoogte verstelbaar
- Afvoercapaciteit: 25 l/min bij een hoogteverschil van 0,6 m

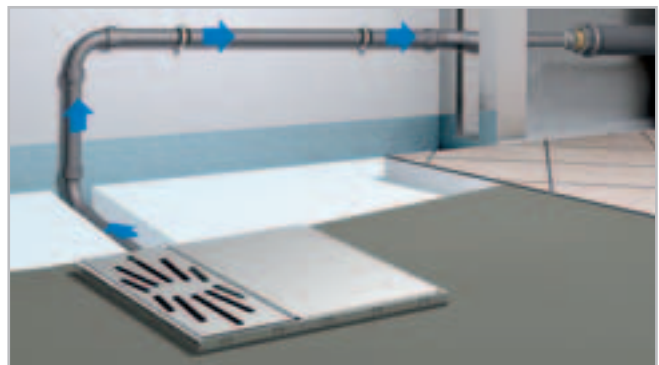

TUB-PUMP

Ook als productvariant TUB-PUMP met krachtige afvoerpomp bij een opbouwhoogte van 125 mm zonder lijmlagen.

Meer informatie en technische gegevens zie gegevensblad LUX ELEMENTS®-TUB-PUMP. Prijs op aanvraag.



■ Prestaties

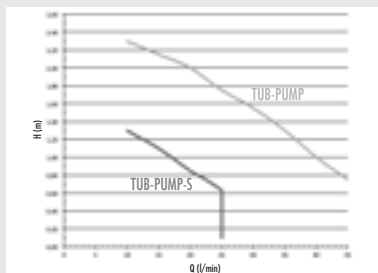

| Opvoerhoogte H [m] | | | | | |
|-------------------------------|------|------|------|------|------|
| Debiet Q [l/s] TUB-PUMP-S ... | 0,43 | 0,38 | 0,27 | | |
| Debiet Q [l/s] TUB-PUMP ... | | 0,77 | 0,67 | 0,52 | 0,33 |

■ Opbouwhoogte TUB-PUMP-S

* Onderbouwelement te gebruiken naar gelang de inbouw situatie



Opgelet: Maten in mm. Maten zijn zonder lijmband en tegels.

■ PRODUCTGEGEVENS – LUX ELEMENTS®-TUB-PUMP

Verpakkingsgegevens zie p. 131 · Onlinecalculator zie p. 7 · * volgens de norm DIN 18534

| ARTIKEL-NUMMER | ARTIKELBENAMING / ARTIKELBESCHRIJVING | AFMETINGEN LENGTE x BREEDTE x HOOGTE | EENHEID | PRIJS/EENHEID € |
|----------------|---------------------------------------|--------------------------------------|---------|-----------------|
|----------------|---------------------------------------|--------------------------------------|---------|-----------------|

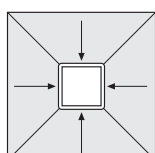

TUB-PUMP-S MQ

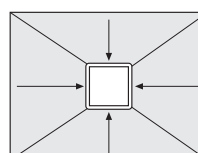

TUB-PUMP-S MR

| TUB-PUMP-S , douchebodemelement van hardschuim, met ingebouwde en afgedichte afvoerpomp, opbouwhoogte 95 mm (45+50 mm) zonder lijmlagen, incl. 2 onderbouwelementen (hoogte 50 en 30 mm, te gebruiken naar gelang de inbouwsituatie), afdekking van roestvrij staal, afdekking aan de achterkant betegelbaar. | | | | |
|--|---------------------------------------|---------------------------------------|------------------------|--------------|
| | LTUBE19209 | TUB-PUMP-S MQ 800*, vierkant | 800 x 800 x 30/45 mm | Set 1.594,15 |
| | LTUBE19205 | TUB-PUMP-S MQ 900*, vierkant | 900 x 900 x 30/45 mm | Set 1.611,31 |
| | LTUBE19210 | TUB-PUMP-S MQ 1000*, vierkant | 1000 x 1000 x 30/45 mm | Set 1.662,87 |
| | LTUBE19211 | TUB-PUMP-S MQ 1100*, vierkant | 1100 x 1100 x 30/45 mm | Set 1.714,43 |
| | LTUBE19206 | TUB-PUMP-S MQ 1200*, vierkant | 1200 x 1200 x 30/45 mm | Set 1.765,99 |
| | LTUBE19212 | TUB-PUMP-S MR 900/800*, rechthoekig | 900 x 800 x 30/45 mm | Set 1.602,15 |
| | LTUBE19213 | TUB-PUMP-S MR 1000/800*, rechthoekig | 1000 x 800 x 30/45 mm | Set 1.612,50 |
| | LTUBE19214 | TUB-PUMP-S MR 1100/800*, rechthoekig | 1100 x 800 x 30/45 mm | Set 1.622,85 |
| | LTUBE19215 | TUB-PUMP-S MR 1200/800*, rechthoekig | 1200 x 800 x 30/45 mm | Set 1.633,20 |
| | LTUBE19216 | TUB-PUMP-S MR 1000/900*, rechthoekig | 1000 x 900 x 30/45 mm | Set 1.621,00 |
| | LTUBE19217 | TUB-PUMP-S MR 1100/900*, rechthoekig | 1100 x 900 x 30/45 mm | Set 1.635,50 |
| | LTUBE19207 | TUB-PUMP-S MR 1200/900*, rechthoekig | 1200 x 900 x 30/45 mm | Set 1.649,99 |
| | LTUBE19218 | TUB-PUMP-S MR 1300/900*, rechthoekig | 1300 x 900 x 30/45 mm | Set 1.675,77 |
| | LTUBE19208 | TUB-PUMP-S MR 1400/900*, rechthoekig | 1400 x 900 x 30/45 mm | Set 1.701,55 |
| | LTUBE19219 | TUB-PUMP-S MR 1500/900*, rechthoekig | 1500 x 900 x 30/45 mm | Set 1.733,72 |
| | LTUBE19220 | TUB-PUMP-S MR 1600/900*, rechthoekig | 1600 x 900 x 30/45 mm | Set 1.765,90 |
| | LTUBE19221 | TUB-PUMP-S MR 1100/1000*, rechthoekig | 1100 x 1000 x 30/45 mm | Set 1.688,85 |
| | LTUBE19222 | TUB-PUMP-S MR 1200/1000*, rechthoekig | 1200 x 1000 x 30/45 mm | Set 1.714,63 |
| | LTUBE19223 | TUB-PUMP-S MR 1300/1000*, rechthoekig | 1300 x 1000 x 30/45 mm | Set 1.740,41 |
| | LTUBE19224 | TUB-PUMP-S MR 1400/1000*, rechthoekig | 1400 x 1000 x 30/45 mm | Set 1.766,19 |
| | LTUBE19225 | TUB-PUMP-S MR 1500/1000*, rechthoekig | 1500 x 1000 x 30/45 mm | Set 1.791,97 |
| LTUBE19226 | TUB-PUMP-S MR 1600/1000*, rechthoekig | 1600 x 1000 x 30/45 mm | Set 1.817,75 | |



LUX ELEMENTS vervaardigt individueel maatwerk en speciale constructies voor TUB.

Hier toe behoren maten, diktes, vormen, enz. die van het standaardprogramma afwijken. Meer info zie p. 5.



Meer informatie over TUB zie www.luxelements.com.

Gegevensbladen, montagehandleidingen, keuringsrapporten en bijkomende brochures onder "Downloads", video's onder "Praktijk" en op YouTube.



Inloopdouches, extra vlak, afvoertechniek geïntegreerd **TUB-LINE COMBI**

- Combinatie van douchebodem met ingebouwde en afgedichte afvoergoot (70 x 650 mm, 70 x 750 mm of 70 x 850 mm) en horizontale afvoer (incl. stankafsluiter)
- In de fabriek afgedicht
- In de fabriek aangebracht afschot (eeenzijdig)
- Extra vlakke douchebodemhoogte: 67/80 mm
- Het systeem biedt twee designvarianten door een draaibare gootafdekking
- Schoon betegelen dankzij tegelhulp
- In de hoogte verstelbaar voor optimale aanpassing aan de dikte van de afwerking
- Incl. afdichtingsmanchet om het buisverloop af te dichten
- Voor barrièrevrij bouwen
- Tweede waterafvoerniveau
- Afvoercapaciteit 0,52 l/s (hoger dan door de norm vereist)

Ook verkrijgbaar met puntafwatering,
zie TUB-COMBI-S, p. 68



■ Opbouwhoogte

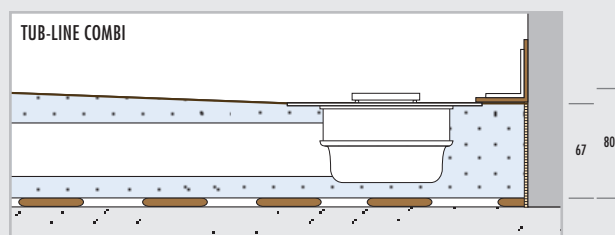

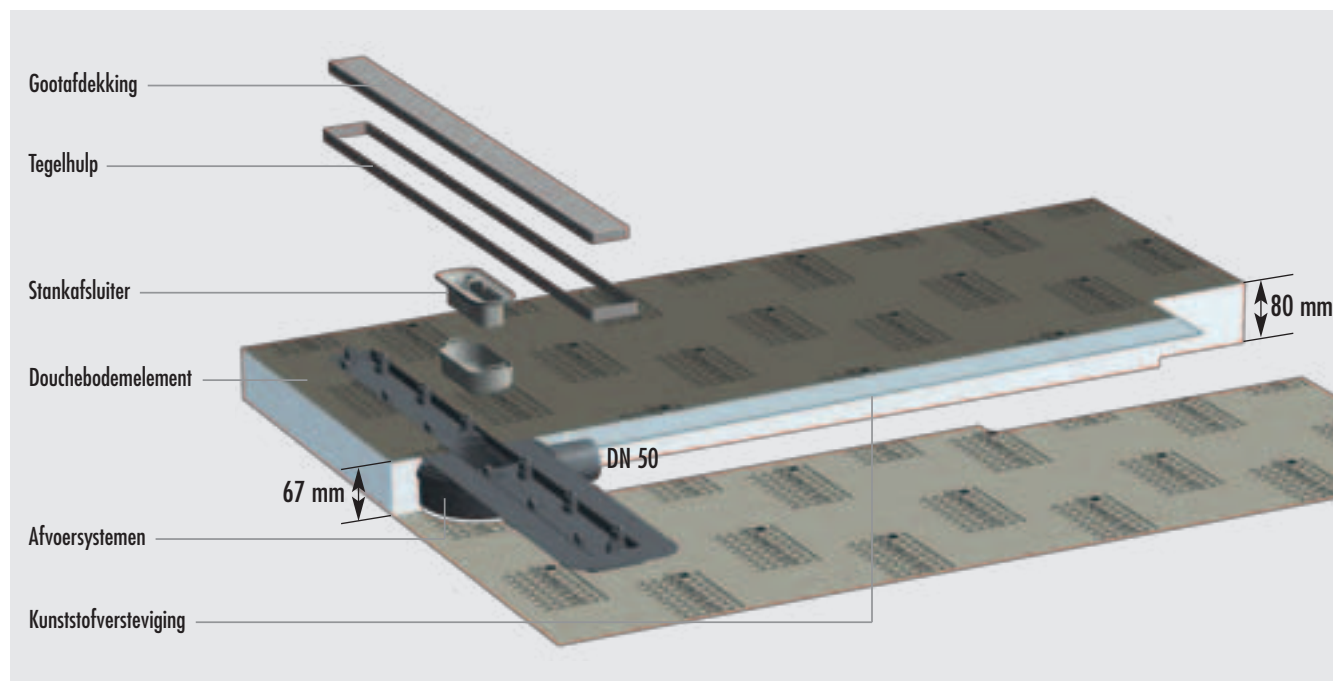

Opgelet: Maten in mm. Maten zijn zonder lijmbed en tegels.

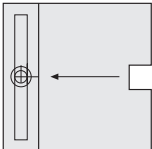
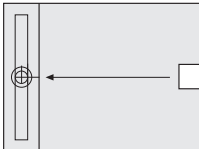

■ PRODUCTGEGEVENS – LUX ELEMENTS®-TUB-LINE COMBI

Verpakkingsgegevens zie p. 131 · Onlinecalculator zie p. 7 · * volgens de norm DIN 18534

| ARTIKEL-NUMMER | ARTIKELBENAMING / ARTIKELBESCHRIJVING | AFMETINGEN LENGTE x BREEDE x HOOGTE | EENHEID | PRIJS/EENHEID € |
|---|---------------------------------------|---|---------|-----------------|
|  | TUB-LINE COMBI Q1 | | | |
|  | TUB-LINE COMBI R1 | | | |
| | |  | | |
| | | afvoergoot | | |

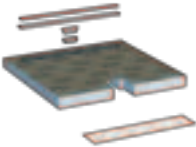
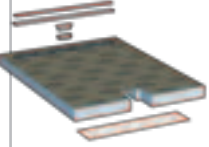
| | | | | |
|---|---|---|------------------------|--------------|
| | TUB-LINE COMBI , extra vlak douchebodemelementen van hardschuim, met ingebouwde en afgedichte vloerafvoergoot, met gootafdekking en tegelhelp van roestvrij staal, gootafdekking betegelbaar aan de achterkant, met stankafsluiter, hoogte aanpasbaar door adapter van 5–17 mm, met 1-zijdig afschot, incl. geïntegreerd horizontaal afvoeraansluitstuk en losse dichtingsmanchet 200 x 800 mm. → Toebehoren zie p. 122 | | | |
| | met afvoergoot 70 x 650 mm | | | |
|  | LTUBE9324 | TUB-LINE COMBI Q1 800* , vierkant | 800 x 800 x 67/80 mm | Stuks 750,95 |
| | met vloerafvoergoot 70 x 750 mm | | | |
| | LTUBE9322 | TUB-LINE COMBI Q1 900* , vierkant | 900 x 900 x 67/80 mm | Stuks 786,30 |
| | met afvoergoot 70 x 850 mm | | | |
| | LTUBE9325 | TUB-LINE COMBI Q1 1000* , vierkant | 1000 x 1000 x 67/80 mm | Stuks 854,22 |
| | LTUBE9326 | TUB-LINE COMBI Q1 1100* , vierkant | 1100 x 1100 x 67/80 mm | Stuks 881,15 |
| | LTUBE9327 | TUB-LINE COMBI Q1 1200* , vierkant | 1200 x 1200 x 67/80 mm | Stuks 908,08 |
|  | met afvoergoot 70 x 650 mm | | | |
| | LTUBE9328 | TUB-LINE COMBI R1 900/800* , rechthoekig | 900 x 800 x 67/80 mm | Stuks 752,20 |
| | LTUBE9329 | TUB-LINE COMBI R1 1000/800* , rechthoekig | 1000 x 800 x 67/80 mm | Stuks 767,30 |
| | LTUBE9334 | TUB-LINE COMBI R1 1100/800* , rechthoekig | 1100 x 800 x 67/80 mm | Stuks 780,40 |
| | LTUBE9335 | TUB-LINE COMBI R1 1200/800* , rechthoekig | 1200 x 800 x 67/80 mm | Stuks 794,10 |
| | met afvoergoot 70 x 750 mm | | | |
| | LTUBE9336 | TUB-LINE COMBI R1 1000/900* , rechthoekig | 1000 x 900 x 67/80 mm | Stuks 785,20 |
| | LTUBE9337 | TUB-LINE COMBI R1 1100/900* , rechthoekig | 1100 x 900 x 67/80 mm | Stuks 805,40 |
| | LTUBE9323 | TUB-LINE COMBI R1 1200/900* , rechthoekig | 1200 x 900 x 67/80 mm | Stuks 825,85 |
| | met afvoergoot 70 x 850 mm | | | |
| | LTUBE9338 | TUB-LINE COMBI R1 1100/1000* , rechthoekig | 1100 x 1000 x 67/80 mm | Stuks 865,46 |
| | LTUBE9339 | TUB-LINE COMBI R1 1200/1000* , rechthoekig | 1200 x 1000 x 67/80 mm | Stuks 882,45 |



LUX ELEMENTS vervaardigt individueel maatwerk en speciale constructies voor TUB.

Hier toe behoren maten, diktes, vormen, enz. die van het standaardprogramma afwijken. Meer info zie p. 5.



Meer informatie over TUB zie www.luxelements.com.

Gegevensbladen, montagehandleidingen, keuringsrapporten en bijkomende brochures onder "Downloads", video's onder "Praktijk" en op YouTube.

■ Systemen op ruwe vloer – afvoertechniek apart

LUX ELEMENTS® douchebodemelementen, inloopdouche, met aparte afvoertechniek (punt- of lijnafwatering) voor inbouw op ruwe vloer – klaar om te betegelen!

■ Eigenschappen, algemeen

| | TUB | TUB-LINE |
|---|--------------|--------------|
| Voor barrière vrij bouwen | ■ | ■ |
| In de hoogte verstelbaar afvoersysteem | p. 118 | p. 77 |
| In de fabriek afgedicht, volgens norm DIN 18534 | ■ | ■ |
| Montageraam voor afvoer, in de fabriek afgedicht | ■ | — |
| Afvoergoot, in de fabriek afgedicht | — | ■ |
| In de fabriek aangebracht afschot, 30/45 mm | ■ | ■ |
| Tweede waterafvoerniveau | ■ | ■ |
| Optioneel: passend onderbouwelement, 55 mm | vanaf p. 102 | vanaf p. 102 |
| Kliksysteem om het afvoeraansluitstuk te bevestigen | ■ | ■ |
| Aparte afvoer, verticaal of horizontaal | vanaf p. 118 | vanaf p. 122 |
| Uitgebreide toebehoren | p. 121 | p. 123 |
| Afgestemde montage toebehoren | vanaf p. 124 | vanaf p. 124 |
| Maatwerk mogelijk | ■ | ■ |

■ Opbouwprincipe, algemeen

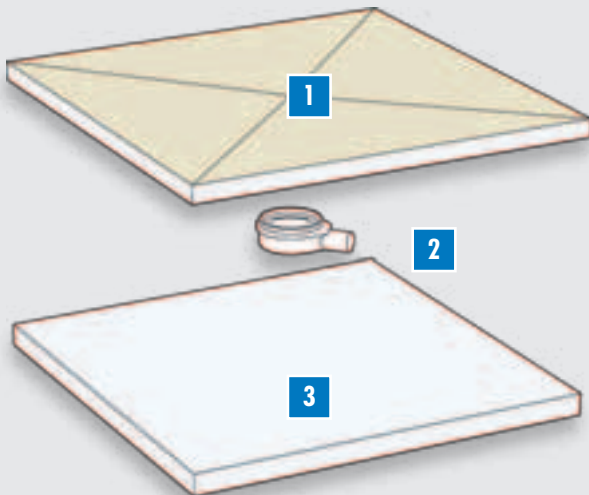

1 Douchebodemelement – in de fabriek afgedicht, vierkant of rechthoekig, naargelang de afwateringswijze (punt- of lijnafwatering) met een- of vierzijdig afschot, geïntegreerde en afgedicht afvoersysteem

- Details over designvarianten: p. 77

- Details over vormvarianten: p. 77

2 Afvoer – naargelang de eis verticaal (DN 40 of DN 50) of horizontaal (DN 50) vrij te kiezen, eenvoudige, snelle en veilige montage door middel van een kliksysteem, zonder lijmen of schroeven

- Details: vanaf p. 118 (puntafwatering)

- Details: p. 122 (lijnafwatering)

3 Onderbouwelement – optioneel, passend bij het douchebodemelement, ofwel universeel of op maat, naargelang de inbouwsituatie voor optimale hoogteaanpassing

- Details: vanaf p. 102

■ Opbouwhoogte, algemeen

Maten in mm. Maten zijn zonder lijmband en tegels.

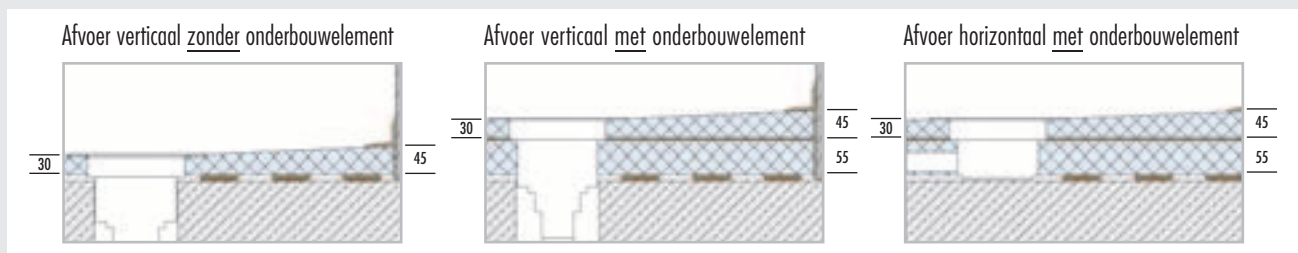

Opgelet: Bij het inbouwen van de verticale afvoer zonder onderbouwelement verkleint de totale hoogte met de hoogte van het onderbouwelement (= 55 mm). Verdere gegevens – zie technische data bladen TUB-(LINE) ...

■ Eigenschappen, puntafwatering

Roosters/roosteropnames – compatibel met alle LUX ELEMENTS®-TUB-RA...-varianten, standaard en design – zie p. 119

Designvarianten – grondvorm: vierkant of rechthoekig, **afschot:** 4-zijdig, **afvoerpositie:** in de hoek, in het midden of decentraal

Bijzonderheden: ook als TUB-BOL met afschot- en inkortgedeelte, bv. als systeem om een badkuip te vervangen (zie p. 84)

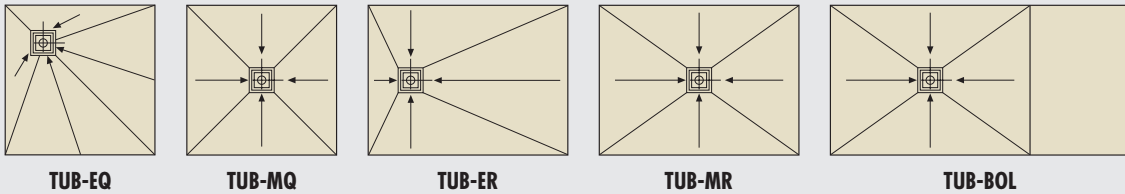

■ Eigenschappen, lijnafwatering

Gootafdekking/goot – afmetingen: 70 x 650 mm, 70 x 750 mm of 70 x 850 mm, naargelang de grootte naargelang de grootte en vorm van de douchebodem

Bijzonderheden: draaibare gootafdekking voor twee designvarianten (roestvrij staal geborsteld en betegelbaar aan de achterkant), tegelhelp om schoon te betegelen, hoogte aanpasbaar door hoogteadapter van 5–17 mm, met stankafsluiter



Designvarianten – grondvorm: vierkant of rechthoekig, **afschot:** 1- of 4-zijdig, **afvoerpositie:** aan de korte kant

Bijzonderheden: ook als TUB-LINE BOL met afschot- en inkortgedeelte, bv. als systeem om een badkuip te vervangen (zie p. 94)

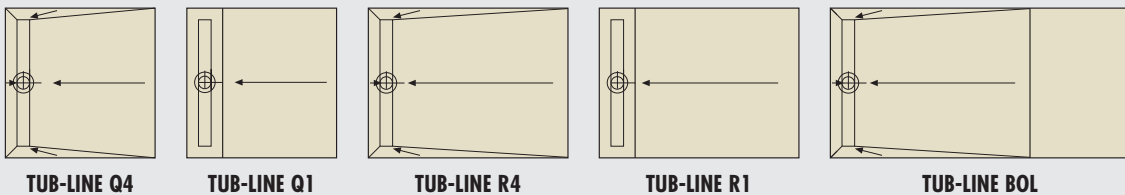

Verlengde gootafdekking V – afmetingen: 70 x 800 / 900 / 1000 / 1100 / 1200 mm, naargelang de grootte van de douchebodem

Bijzonderheden: roestvrij staal geborsteld (niet draaibaar), inkortbaar (inclusief toebehoren voor de traploze aanpassing van de roestvrij stalen componenten), tegelhelp om schoon te betegelen, hoogte aanpasbaar door hoogteadapter van 5–17 mm, met stankafsluiter

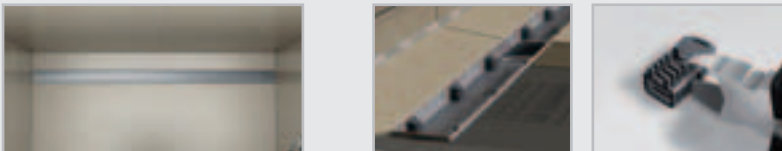

Designvarianten – grondvorm: vierkant of rechthoekig, **afschot:** 1-zijdig, **afvoerpositie:** aan de korte kant

Bijzonderheden: ook als TUB-LINE BOL V R1 met afschot- en inkortgedeelte, bv. als systeem om een badkuip te vervangen (zie p. 98)

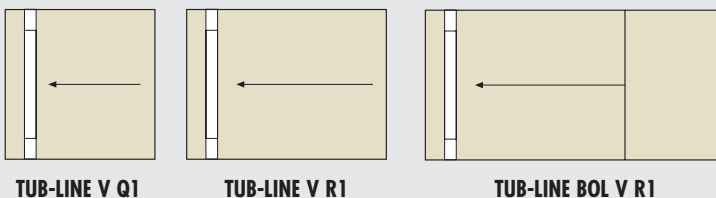

OVERZICHT STANDAARDFORMATEN VIERKANT

Voor andere formaten dan maatwerk, zie productdatatabelen.

| | | MAAT LENGTE | | | | | |
|--------------|---------|---|---|---|---|---|----------------------------------|
| | | 800 mm | 900 mm | 1000 mm | 1100 mm | 1200 mm | 1500 mm |
| MAAT BREEDTE | 800 mm | TUB-EQ (p. 81) TUB-MQ (p. 81) TUB-LINE Q4 (p. 89) TUB-LINE Q1 (p. 89) TUB-LINE V Q1 (p. 97) | | | | | |
| | 900 mm | | TUB-EQ (p. 81) TUB-MQ (p. 81) TUB-FW MQ (p. 87) TUB-LINE Q4 (p. 89) TUB-LINE Q1 (p. 89) TUB-LINE V Q1 (p. 97) TUB-LINE FW Q4 (p. 101) | | | | |
| | 1000 mm | | | TUB-EQ (p. 81) TUB-MQ (p. 81) TUB-LINE Q4 (p. 89) TUB-LINE Q1 (p. 89) TUB-LINE V Q1 (p. 97) | | | |
| | 1100 mm | | | | TUB-EQ (p. 81) TUB-MQ (p. 81) TUB-LINE V Q1 (p. 97) | | |
| | 1200 mm | | | | | TUB-EQ (p. 81) TUB-MQ (p. 81) TUB-LINE Q4 (p. 89) TUB-LINE Q1 (p. 89) TUB-LINE V Q1 (p. 97) | |
| | 1500 mm | | | | | | TUB-EQ (p. 81) TUB-MQ (p. 81) |

OVERZICHT STANDAARDFORMATEN RECHTHOEKIG

Voor andere formaten dan maatwerk, zie productdatatabellen.

| | | MAAT KORTE ZIJDE | | | |
|------------------|---------|---|---|---|---------------------------|
| | | 800 mm | 900 mm | 1000 mm | 1200 mm |
| MAAT LANGE ZIJDE | 900 mm | TUB-ER (p. 82) / TUB-MR (p. 83) TUB-LINE R4 (p. 90) / TUB-LINE R1 (p. 92) TUB-LINE V R1 (p. 97) | | | |
| | 1000 mm | TUB-ER (p. 82) / TUB-MR (p. 83) TUB-LINE R4 (p. 90) / TUB-LINE R1 (p.92) TUB-LINE V R1 (p. 97) | TUB-ER (p. 82) / TUB-MR (p. 83) TUB-LINE R4 (p. 90) / TUB-LINE R1 (p. 92) TUB-LINE V R1 (p. 97) | | |
| | 1100 mm | TUB-ER (p. 82) / TUB-MR (p. 83) TUB-LINE R4 (p. 90) / TUB-LINE R1 (p. 92) TUB-LINE V R1 (p. 97) | TUB-ER (p. 82) / TUB-MR (p. 83) TUB-LINE R4 (p. 90) / TUB-LINE R1 (p. 92) TUB-LINE V R1 (p. 97) | TUB-ER (p. 82) / TUB-MR (p. 83) TUB-LINE R4 (p. 90) / TUB-LINE R1 (p. 92) TUB-LINE V R1 (p. 97) | |
| | 1200 mm | TUB-ER (p. 82) / TUB-MR (p. 83) TUB-LINE R4 (p. 90) / TUB-LINE R1 (p. 92) TUB-LINE V R1 (p. 97) | TUB-ER (p. 82) / TUB-MR (p. 83) TUB-FW ER (p. 87) TUB-LINE R4 (p. 90) / TUB-LINE R1 (p. 92) TUB-LINE V R1 (p. 97) TUB-LINE FW R4 (p. 101) | TUB-ER (p. 82) / TUB-MR (p. 83) TUB-LINE R4 (p. 90) / TUB-LINE R1 (p. 92) TUB-LINE V R1 (p. 97) | |
| | 1300 mm | | TUB-ER (p. 82) / TUB-MR (p. 83) TUB-LINE R4 (p. 90) / TUB-LINE R1 (p. 92) TUB-LINE V R1 (p. 97) | TUB-ER (p. 82) / TUB-MR (p. 83) TUB-LINE R4 (p. 90) / TUB-LINE R1 (p. 92) TUB-LINE V R1 (p. 97) | |
| | 1400 mm | | TUB-ER (p. 82) / TUB-MR (p. 83) TUB-LINE R4 (p. 90) / TUB-LINE R1 (p. 92) TUB-LINE V R1 (p. 97) | TUB-ER (p. 82) / TUB-MR (p. 83) TUB-LINE R4 (p. 90) / TUB-LINE R1 (p. 92) TUB-LINE V R1 (p. 97) | |
| | 1500 mm | | TUB-ER (p. 82) / TUB-MR (p. 83) TUB-LINE R4 (p. 90) / TUB-LINE R1 (p. 92) TUB-LINE V R1 (p. 97) | TUB-ER (p. 82) / TUB-MR (p. 83) TUB-LINE R4 (p. 90) / TUB-LINE R1 (p. 92) TUB-LINE V R1 (p. 97) | |
| | 1600 mm | | TUB-ER (p. 82) / TUB-MR (p. 83) TUB-FW ER (p. 87) TUB-LINE R4 (p. 90) / TUB-LINE R1 (p. 92) TUB-LINE V R1 (p. 97) TUB-LINE FW R4 (p. 101) | TUB-ER (p. 82) / TUB-MR (p. 83) TUB-LINE R4 (p. 90) / TUB-LINE R1 (p. 92) TUB-LINE V R1 (p. 97) | |
| | 1800 mm | TUB-BOL (p. 85) TUB-LINE BOL (p. 95) TUB-LINE BOL V R1 (p. 99) | TUB-BOL (p. 85) TUB-LINE BOL (p. 95) TUB-LINE BOL V R1 (p. 99) | TUB-BOL (p. 85) TUB-LINE BOL (p. 95) TUB-LINE BOL V R1 (p. 99) | TUB-LINE BOL V R1 (p. 99) |



Inloopdouches, afvoertechniek apart, met puntafwatering

TUB

- In de fabriek afgedicht
- Afgedicht montageraam voor de afvoer
- In de fabriek aangebracht afschot (vierzijdig)
- Hoogte douchebodems: 30/45 mm
- Voor barrièrevrij bouwen
- Tweede waterafvoerniveau
- Passende onderbouwelementen met een hoogte van 55 mm, zie p. 102
- Veilig kliksysteem om het afvoeraansluitstuk te bevestigen
- Passende afvoersystemen zie p. 118–121

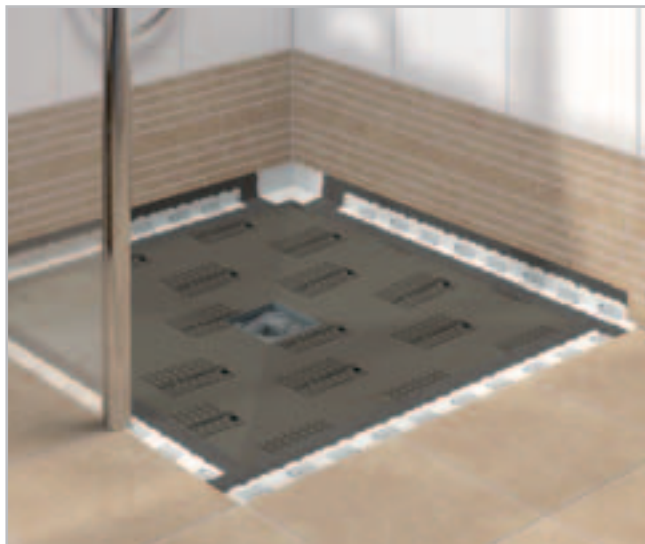

■ Opbouwhoogtes

Afvoer verticaal zonder onderbouwelement

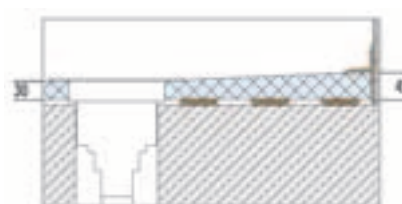

Afvoer verticaal met onderbouwelement

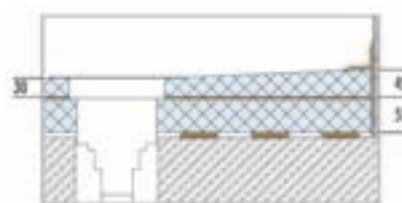

Afvoer horizontaal met onderbouwelement

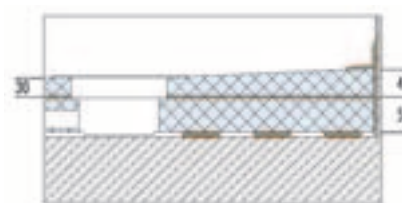

Opgelet: Alle maten in mm. Maten zijn zonder lijmbed en tegels. Verdere gegevens vindt u in het technisch datablad TUB.

■ PRODUCTGEGEVENS – LUX ELEMENTS®-TUB-EQ / -MQ

Verpakkingsgegevens zie p. 132 · Onlinecalculator zie p. 7 · * volgens de norm DIN 18534

| ARTIKEL-NUMMER | ARTIKELBENAMING / ARTIKELBESCHRIJVING | AFMETINGEN LENGTE x BREEDTE x HOOGTE | EENHEID | PRIJS/ EENHEID € |
|----------------|---------------------------------------|---|---------|---------------------|
|----------------|---------------------------------------|---|---------|---------------------|

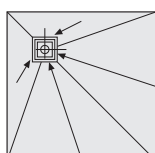

TUB-EQ

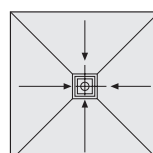

TUB-MQ

| | | | | |
|------------|---|--------------------------------|------------------------|--------------|
| | TUB-EQ , Hdouchebodemelementen van hardschuim, vierkant, met ingebouwd en afgedicht montageraam voor afvoer 135 x 135 mm, in de hoek. → Onderbouwelementen zie p. 102–103 / Afvoertechniek en toebehoren zie p. 118–121 | | | |
| | LTUBE10000 | TUB-EQ 800*, standaardformaat | 800 x 800 x 30/45 mm | Stuks 324,28 |
| | LTUBE10001 | TUB-EQ 900*, standaardformaat | 900 x 900 x 30/45 mm | Stuks 324,28 |
| | LTUBE10002 | TUB-EQ 1000*, standaardformaat | 1000 x 1000 x 30/45 mm | Stuks 346,80 |
| | LTUBE10009 | TUB-EQ 1100*, standaardformaat | 1100 x 1100 x 30/45 mm | Stuks 357,41 |
| | LTUBE10003 | TUB-EQ 1200*, standaardformaat | 1200 x 1200 x 30/45 mm | Stuks 368,01 |
| | LTUBE10004 | TUB-EQ 1500*, standaardformaat | 1500 x 1500 x 30/45 mm | Stuks 469,20 |
| | LTUBE10005 | TUB-EQ 1–1000*, maatwerk | 1–1000 x 30/45 mm | Stuks 382,46 |
| | LTUBE10006 | TUB-EQ 1001–1200*, maatwerk | 1001–1200 x 30/45 mm | Stuks 455,35 |
| LTUBE10007 | TUB-EQ 1201–1400*, maatwerk | 1201–1400 x 30/45 mm | Stuks 555,33 | |
| | TUB-MQ , douchebodemelementen van hardschuim, vierkant, met ingebouwd en afgedicht montageraam voor afvoer 135 x 135 mm, in het midden. → Onderbouwelementen zie p. 102–103 / Afvoertechniek en toebehoren zie p. 118–121 | | | |
| | LTUBE10100 | TUB-MQ 800*, standaardformaat | 800 x 800 x 30/45 mm | Stuks 324,28 |
| | LTUBE10101 | TUB-MQ 900*, standaardformaat | 900 x 900 x 30/45 mm | Stuks 324,28 |
| | LTUBE10102 | TUB-MQ 1000*, standaardformaat | 1000 x 1000 x 30/45 mm | Stuks 346,80 |
| | LTUBE10109 | TUB-MQ 1100*, standaardformaat | 1100 x 1100 x 30/45 mm | Stuks 357,41 |
| | LTUBE10103 | TUB-MQ 1200*, standaardformaat | 1200 x 1200 x 30/45 mm | Stuks 368,01 |
| | LTUBE10104 | TUB-MQ 1500*, standaardformaat | 1500 x 1500 x 30/45 mm | Stuks 469,20 |
| | LTUBE10105 | TUB-MQ 1–1000*, maatwerk | 1–1000 x 30/45 mm | Stuks 382,46 |
| | LTUBE10106 | TUB-MQ 1001–1200*, maatwerk | 1001–1200 x 30/45 mm | Stuks 455,35 |
| LTUBE10107 | TUB-MQ 1201–1400*, maatwerk | 1201–1400 x 30/45 mm | Stuks 555,33 | |



LUX ELEMENTS vervaardigt individueel maatwerk en speciale constructies voor TUB.

Hier toe behoren maten, diktes, vormen, enz. die van het standaardprogramma afwijken. Meer info zie p. 5.



Meer informatie over TUB zie www.luxelements.com.

Gegevensbladen, montagehandleidingen, keuringsrapporten en bijkomende brochures onder "Downloads", video's onder "Praktijk" en op YouTube.

■ PRODUCTGEGEVENS – LUX ELEMENTS®-TUB-ER

Verpakkingsgegevens zie p. 132 · Onlinecalculator zie p. 7 · * volgens de norm DIN 18534

| ARTIKEL-NUMMER | ARTIKELBENAMING / ARTIKELBESCHRIJVING | AFMETINGEN LENGTE x BREEDTE x HOOGTE | EENHEID | PRIJS/EENHEID € |
|----------------|---------------------------------------|--------------------------------------|---------|-----------------|
|----------------|---------------------------------------|--------------------------------------|---------|-----------------|

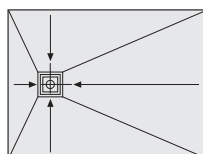

TUB-ER

TUB-ER, douchebodemelementen van hardschuim, rechthoekig, met ingebouwd en afgedicht montageraam voor afvoer 135 x 135 mm, decentraal. → **Onderbouwelementen zie p. 102–103 / Afvoertechniek en toebehoren zie p. 118–121**

| | | | | |
|------------|--|------------------------|-------|--------|
| LTUBE10616 | TUB-ER 900/800*, standaardformaat | 900 x 800 x 30/45 mm | Stuks | 301,00 |
| LTUBE10614 | TUB-ER 1000/800*, standaardformaat | 1000 x 800 x 30/45 mm | Stuks | 315,84 |
| LTUBE10617 | TUB-ER 1100/800*, standaardformaat | 1100 x 800 x 30/45 mm | Stuks | 334,00 |
| LTUBE10618 | TUB-ER 1200/800*, standaardformaat | 1200 x 800 x 30/45 mm | Stuks | 355,00 |
| LTUBE10619 | TUB-ER 1000/900*, standaardformaat | 1000 x 900 x 30/45 mm | Stuks | 346,80 |
| LTUBE10620 | TUB-ER 1100/900*, standaardformaat | 1100 x 900 x 30/45 mm | Stuks | 364,50 |
| LTUBE10601 | TUB-ER 1200/900*, standaardformaat | 1200 x 900 x 30/45 mm | Stuks | 385,85 |
| LTUBE10615 | TUB-ER 1300/900*, standaardformaat | 1300 x 900 x 30/45 mm | Stuks | 403,50 |
| LTUBE10603 | TUB-ER 1400/900*, standaardformaat | 1400 x 900 x 30/45 mm | Stuks | 421,01 |
| LTUBE10604 | TUB-ER 1500/900*, standaardformaat | 1500 x 900 x 30/45 mm | Stuks | 435,69 |
| LTUBE10605 | TUB-ER 1600/900*, standaardformaat | 1600 x 900 x 30/45 mm | Stuks | 449,31 |
| LTUBE10621 | TUB-ER 1100/1000*, standaardformaat | 1100 x 1000 x 30/45 mm | Stuks | 395,10 |
| LTUBE10602 | TUB-ER 1200/1000*, standaardformaat | 1200 x 1000 x 30/45 mm | Stuks | 416,43 |
| LTUBE10622 | TUB-ER 1300/1000*, standaardformaat | 1300 x 1000 x 30/45 mm | Stuks | 434,10 |
| LTUBE10623 | TUB-ER 1400/1000*, standaardformaat | 1400 x 1000 x 30/45 mm | Stuks | 451,75 |
| LTUBE10624 | TUB-ER 1500/1000*, standaardformaat | 1500 x 1000 x 30/45 mm | Stuks | 466,45 |
| LTUBE10625 | TUB-ER 1600/1000*, standaardformaat | 1600 x 1000 x 30/45 mm | Stuks | 480,20 |
| LTUBE10606 | TUB-ER 1–1000*, maatwerk | 1–1000 x 30/45 mm | Stuks | 382,46 |
| LTUBE10607 | TUB-ER 1001–1200*, maatwerk | 1001–1200 x 30/45 mm | Stuks | 434,87 |
| LTUBE10608 | TUB-ER 1201–1400*, maatwerk | 1201–1400 x 30/45 mm | Stuks | 528,83 |
| LTUBE10609 | TUB-ER 1401–1600*, maatwerk | 1401–1600 x 30/45 mm | Stuks | 710,72 |
| LTUBE10610 | TUB-ER 1601–1800*, maatwerk in 2 delen geproduceerd, incl. 1 patroon COL-MK | 1601–1800 x 30/45 mm | Stuks | 795,05 |
| LTUBE10611 | TUB-ER 1801–2000*, maatwerk in 2 delen geproduceerd, incl. 1 patroon COL-MK | 1801–2000 x 30/45 mm | Stuks | 831,18 |



LUX ELEMENTS vervaardigt individueel maatwerk en speciale constructies voor TUB. Hiertoe behoren maten, diktes, vormen, enz. die van het standaardprogramma afwijken. Meer info zie p. 5.



Meer informatie over TUB zie www.luxelements.com. Gegevensbladen, montagehandleidingen, keuringsrapporten en bijkomende brochures onder "Downloads", video's onder "Praktijk" en op YouTube.

■ PRODUCTGEGEVENS – LUX ELEMENTS®-TUB-MR

Verpakkingsgegevens zie p. 133 · Onlinecalculator zie p. 7 · * volgens de norm DIN 18534

| ARTIKEL-NUMMER | ARTIKELBENAMING / ARTIKELBESCHRIJVING | AFMETINGEN LENGTE x BREEDTE x HOOGTE | EENHEID | PRIJS/ EENHEID € |
|----------------|---------------------------------------|---|---------|---------------------|
|----------------|---------------------------------------|---|---------|---------------------|

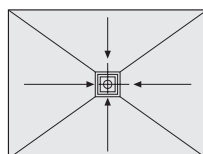

TUB-MR

TUB-MR, douchebodemelementen van hardschuim, rechthoekig, met ingebouwd en afgedicht montageraam voor afvoer 135 x 135 mm, in het midden. → **Onderbouwelementen zie p. 102–103 / Afvoertechniek en toebehoren zie p. 118–121**

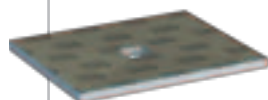

| | | | | |
|------------|---|------------------------|-------|--------|
| LTUBE10719 | TUB-MR 900/800*, standaardformaat | 900 x 800 x 30/45 mm | Stuks | 301,00 |
| LTUBE10701 | TUB-MR 1000/800*, standaardformaat | 1000 x 800 x 30/45 mm | Stuks | 315,84 |
| LTUBE10720 | TUB-MR 1100/800*, standaardformaat | 1100 x 800 x 30/45 mm | Stuks | 334,00 |
| LTUBE10718 | TUB-MR 1200/800*, standaardformaat | 1200 x 800 x 30/45 mm | Stuks | 355,00 |
| LTUBE10721 | TUB-MR 1000/900*, standaardformaat | 1000 x 900 x 30/45 mm | Stuks | 346,80 |
| LTUBE10722 | TUB-MR 1100/900*, standaardformaat | 1100 x 900 x 30/45 mm | Stuks | 364,50 |
| LTUBE10702 | TUB-MR 1200/900*, standaardformaat | 1200 x 900 x 30/45 mm | Stuks | 385,85 |
| LTUBE10717 | TUB-MR 1300/900*, standaardformaat | 1300 x 900 x 30/45 mm | Stuks | 403,50 |
| LTUBE10704 | TUB-MR 1400/900*, standaardformaat | 1400 x 900 x 30/45 mm | Stuks | 421,01 |
| LTUBE10705 | TUB-MR 1500/900*, standaardformaat | 1500 x 900 x 30/45 mm | Stuks | 435,69 |
| LTUBE10706 | TUB-MR 1600/900*, standaardformaat | 1600 x 900 x 30/45 mm | Stuks | 449,31 |
| LTUBE10723 | TUB-MR 1100/1000*, standaardformaat | 1100 x 1000 x 30/45 mm | Stuks | 395,10 |
| LTUBE10703 | TUB-MR 1200/1000*, standaardformaat | 1200 x 1000 x 30/45 mm | Stuks | 416,43 |
| LTUBE10724 | TUB-MR 1300/1000*, standaardformaat | 1300 x 1000 x 30/45 mm | Stuks | 434,10 |
| LTUBE10725 | TUB-MR 1400/1000*, standaardformaat | 1400 x 1000 x 30/45 mm | Stuks | 451,75 |
| LTUBE10726 | TUB-MR 1500/1000*, standaardformaat | 1500 x 1000 x 30/45 mm | Stuks | 466,45 |
| LTUBE10727 | TUB-MR 1600/1000*, standaardformaat | 1600 x 1000 x 30/45 mm | Stuks | 480,20 |
| LTUBE10707 | TUB-MR 1–1000*, maatwerk | 1–1000 x 30/45 mm | Stuks | 382,46 |
| LTUBE10708 | TUB-MR 1001–1200*, maatwerk | 1001–1200 x 30/45 mm | Stuks | 434,87 |
| LTUBE10709 | TUB-MR 1201–1400*, maatwerk | 1201–1400 x 30/45 mm | Stuks | 528,83 |
| LTUBE10710 | TUB-MR 1401–1600*, maatwerk | 1401–1600 x 30/45 mm | Stuks | 710,72 |
| LTUBE10711 | TUB-MR 1601–1800*, maatwerk, in 2 delen geproduceerd, incl. 1 patroon COL-MK | 1601–1800 x 30/45 mm | Stuks | 795,05 |
| LTUBE10712 | TUB-MR 1801–2000*, maatwerk, in 2 delen geproduceerd, incl. 1 patroon COL-MK | 1801–2000 x 30/45 mm | Stuks | 831,18 |



LUX ELEMENTS vervaardigt individueel maatwerk en speciale constructies voor TUB.

Hiertoe behoren maten, diktes, vormen, enz. die van het standaardprogramma afwijken. Meer info zie p. 5.



Meer informatie over TUB zie www.luxelements.com.

Gegevensbladen, montagehandleidingen, keuringsrapporten en bijkomende brochures onder "Downloads", video's onder "Praktijk" en op YouTube.



Inloopdouches, voor de vervanging van badkuipen, afvoertechniek apart **TUB-BOL**

- In de fabriek afgedicht
- Afgedicht montageraam voor de afvoer
- In de fabriek aangebracht afschot (vierzijdig)
- In de lengte inkortbaar door zone zonder afschot
- Hoogte douchebodem: 30/45 mm
- Voor barrièrevrij bouwen
- Tweede waterafvoerniveau
- Passende onderbouwelementen met een hoogte van 55 mm, zie p. 102
- Veilig kliksysteem om het afvoeraansluitstuk te bevestigen
- Passende afvoersystemen zie p. 118–121

Ook verkrijgbaar met afvoergoot, zie TUB-LINE BOL, p. 94

Toebehoren (optioneel)

- Passende zitbank RELAX-BA-SOLO-G zie p. 42



- Douchebodem kan worden ingekort

TUB-BOL 1800/800 – inkortbaar tot minimaal 800 x 1200 mm

TUB-BOL 1800/900 – inkortbaar tot minimaal 900 x 1200 mm

TUB-BOL 1800/1000 – inkortbaar tot minimaal 1000 x 1200 mm

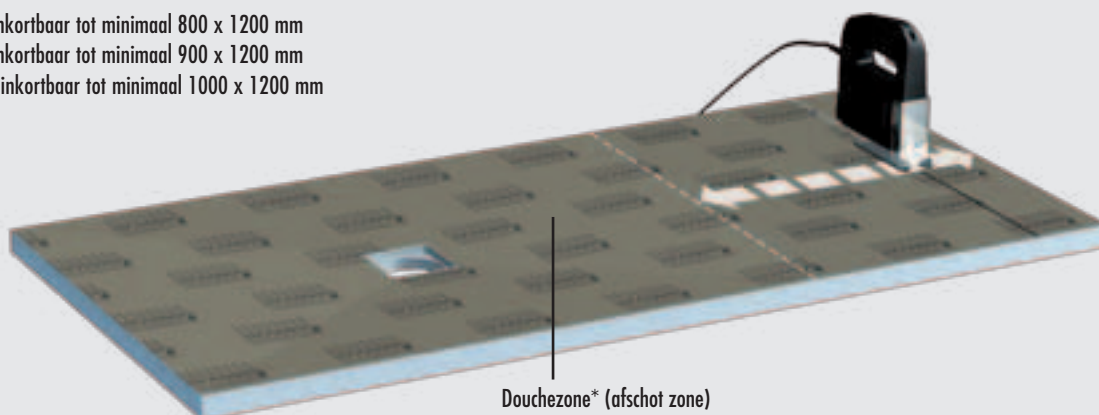

Douchezone* (afschot zone)

*Opgelet: De badmonturen dienen in de douchezone aangebracht te worden.

■ **PRODUCTGEGEVENS – LUX ELEMENTS®-TUB-BOL**

Verpakkingsgegevens zie p. 133 · Onlinecalculator zie p. 7 · * volgens de norm DIN 18534

| ARTIKEL-NUMMER | ARTIKELBENAMING / ARTIKELBESCHRIJVING | AFMETINGEN LENGTE x BREEDTE x HOOGTE | EENHEID | PRIJS/ EENHEID € |
|----------------|---------------------------------------|---|---------|---------------------|
|----------------|---------------------------------------|---|---------|---------------------|

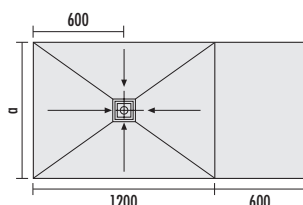

TUB-BOL 1800/800: a = 800
TUB-BOL 1800/900: a = 900
TUB-BOL 1800/1000: a = 1000



TUB-BOL, douchebodemelementen van hardschuim voor de vervanging van badkuipen, met ingebouwd en afgedicht montageraam voor afvoer 135 x 135 mm, inkortbaar, afvoer bij afschuining in het midden.

→ **Onderbouwelementen zie p. 102–103 / Afvoertechniek en toebehoren zie p. 118–121**

| | | | | |
|-------------------|--|------------------------|-------|--------|
| LTUBE18026 | TUB-BOL 1800/800* , inkortbaar tot minimaal 800 x 1200 mm, afschot van 800 x 1200 mm | 1800 x 800 x 30/45 mm | Stuks | 449,90 |
| LTUBE18018 | TUB-BOL 1800/900* , inkortbaar tot minimaal 900 x 1200 mm, afschot van 900 x 1200 mm | 1800 x 900 x 30/45 mm | Stuks | 468,60 |
| LTUBE18027 | TUB-BOL 1800/1000* , inkortbaar tot minimaal 1000 x 1200 mm, afschot van 1000 x 1200 mm | 1800 x 1000 x 30/45 mm | Stuks | 499,20 |



LUX ELEMENTS vervaardigt individueel maatwerk en speciale constructies voor TUB.

Hiertoe behoren maten, diktes, vormen, enz. die van het standaardprogramma afwijken. Meer info zie p. 5.



Meer informatie over TUB zie www.luxelements.com.

Gegevensbladen, montagehandleidingen, keuringsrapporten en bijkomende brochures onder "Downloads", video's onder "Praktijk" en op YouTube.



Inloopdouches, afvoertechniek apart, inclusief oppervlakte-element **TUB-FINISH**

- Set bestaande uit douchebodem en oppervlakte-element van wit solid surface materiaal inclusief designrooster van solid surface materiaal
- Klaar om te verlijmen – zonder tijdrovend bijsnijden
- Afdicht montageraam voor de afvoer
- In de fabriek afdicht
- In de fabriek aangebracht afschot (vierzijdig)
- Uitstekende hygiënische eigenschappen van het oppervlak
- Poriënvrij en hittebestendig oppervlak
- Eenvoudige verzorging en onderhoud
- Duurzaam en sterk
- Hoogte douchebodem: 30/45 mm
- Hoogte oppervlakte-element: 6 mm
- Voor barrièrevrij bouwen
- Tweede waterafvoerniveau
- Passende onderbouwelementen met een hoogte van 55 mm, zie p. 102
- Veilig kliksysteem om het afvoeraansluitstuk te bevestigen
- Passende afvoersystemen zie p.118–121

Ook verkrijgbaar met afvoergoot, zie TUB-LINE FINISH p.100

Verlijmen met montagelijm COL-MK (zie p.18), verbruik COL-MK:

douchebodems 900 x 900 mm = 1 patroon,

douchebodems 1200 x 900 mm = 2 patronen,

douchebodems 1600 x 900 mm = 3 patronen

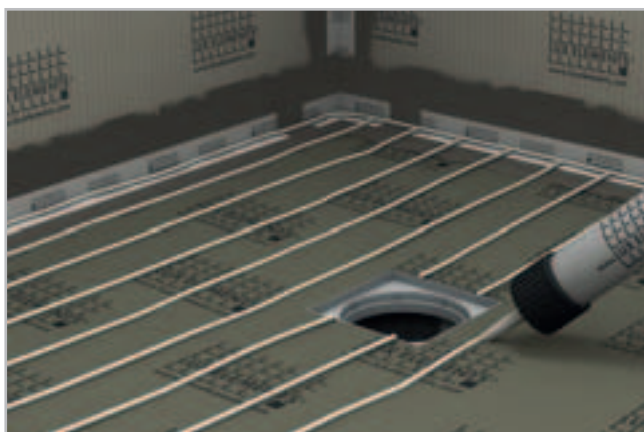

■ Opbouwhoogte (b.v. afvoer horizontaal met onderbouwelement)



Opgelet: Maten in mm. Maten zijn zonder lijmbed en tegels.

■ PRODUCTGEGEVENS – LUX ELEMENTS®-TUB-FINISH

Verpakkingsgegevens zie p. 133 · Onlinecalculator zie p. 7 · * volgens de norm DIN 18534

| ARTIKEL-NUMMER | ARTIKELBENAMING / ARTIKELBESCHRIJVING | AFMETINGEN LENGTE x BREEDTE x HOOGTE | EENHEID | PRIJS/ EENHEID € |
|----------------|---------------------------------------|---|---------|---------------------|
|----------------|---------------------------------------|---|---------|---------------------|

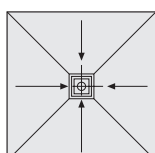

TUB-FW MQ

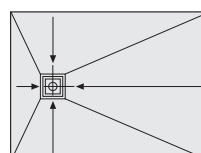

TUB-FW ER

| TUB-FW , douchebodemelementen van hardschuim, met ingebouwd en afdicht montageraam voor afvoer 135 x 135 mm, met oppervlakte-element FW (d = 6 mm) en designrooster FW (d = 6 mm) van wit solid surface materiaal. → Onderbouwelementen zie p. 102–103 / Afvoertechniek en toebehoren zie p. 118–121 | | | | |
|---|----------------------|---|--|---------------|
| | LTUBE10101.FW | TUB-FW MQ 900* , vierkant, afvoer in het midden | Douchebodemelement: 900 x 900 x 30/45 mm, oppervlakte-element: 900 x 900 x 6 mm | Set 664,76 |
| | LTUBE10601.FW | TUB-FW ER 1200/900* , rechthoekig, afvoer decentraal | Douchebodemelement: 1200 x 900 x 30/45 mm, oppervlakte-element: 1200 x 900 x 6 mm | Set 713,55 |
| | LTUBE10605.FW | TUB-FW ER 1600/900* , rechthoekig, afvoer decentraal | Douchebodemelement: 1600 x 900 x 30/45 mm, oppervlakte-element: 1600 x 900 x 6 mm | Set 799,19 |



LUX ELEMENTS vervaardigt individueel maatwerk en speciale constructies voor TUB.

Hier toe behoren maten, diktes, vormen, enz. die van het standaardprogramma afwijken. Meer info zie p. 5.



Meer informatie over TUB zie www.luxelements.com.

Gegevensbladen, montagehandleidingen, keuringsrapporten en bijkomende brochures onder "Downloads", video's onder "Praktijk" en op YouTube.



Inloopdouches, afvoertechniek apart, met afgedichte afvoergoot

TUB-LINE

- Douchebodem met ingebouwde en afgedichte vloerafvoergoot (70 x 650 mm, 70 x 750 mm of 70 x 850 mm)
- In de fabriek afgedicht
- In de fabriek aangebracht afschot (eenzijdig/vierzijdig)
- Hoogte douchebodem: 30/45 mm
- Het systeem biedt twee designvarianten door een draaibare gootafdekking
- Schoon betegelen dankzij tegelhulp
- In de hoogte verstelbaar voor optimale aanpassing aan de dikte van de afwerking
- Voor barrièrevrij bouwen
- Tweede waterafvoerniveau
- Passende onderbouwelementen met een hoogte van 55 mm, zie p. 102
- Veilig kliksysteem om het afvoeraansluitstuk te bevestigen
- Passende afvoersystemen zie p. 122



Opbouwhoogtes



* Bij het inbouwen van de verticale afvoer zonder onderbouwelement verkleint de totale hoogte met de hoogte van het onderbouwelement (= 55 mm).

Opgelet: Maten in mm. Maten zijn zonder lijmband en tegels. Verdere gegevens vindt u in het technisch datablad TUB-LINE.

■ PRODUCTGEGEVENS – LUX ELEMENTS®-TUB-LINE Q4 / Q1

Verpakkingsgegevens zie p. 134 · Onlinecalculator zie p. 7 · * volgens de norm DIN 18534

| ARTIKEL-NUMMER | ARTIKELBENAMING / ARTIKELBESCHRIJVING | AFMETINGEN LENGTE x BREEDE x HOOGTE | EENHEID | PRIJS/ EENHEID € |
|----------------|---------------------------------------|--|---------|---------------------|
|----------------|---------------------------------------|--|---------|---------------------|

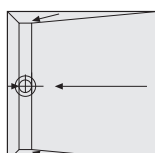

TUB-LINE Q4

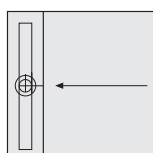

TUB-LINE Q1



afvoergoot

| | | | | | |
|--|---|---|----------------------------------|-------|--------|
| | TUB-LINE Q4 , douchebodemelementen van hardschuim, vierkant, met 4-zijdig afschot, met ingebouwde en afgedichte vloerafvoergoot, met gootafdekking en tegelhulp van geborsteld roestvrij staal, gootafdekking betegelbaar aan de achterkant, met stankafsluiter, hoogte aanpasbaar met adapter van 5–17 mm. → Onderbouwelementen zie p. 102–103 / Afvoertechniek en toebehoren zie p. 122 | | | | |
| | met vloerafvoergoot 70 x 650 mm | | | | |
| | LTUBE94033 | TUB-LINE Q4 800*, standaardformaat | 800 x 800 x 30/45 mm | Stuks | 743,93 |
| | LTUBE94035 | TUB-LINE Q4 800-900*, maatwerk | 800–900 x 800–900 x 30/45 mm | Stuks | 765,05 |
| | met vloerafvoergoot 70 x 750 mm | | | | |
| | LTUBE94001 | TUB-LINE Q4 900*, standaardformaat | 900 x 900 x 30/45 mm | Stuks | 779,28 |
| | LTUBE94009 | TUB-LINE Q4 900–1000*, maatwerk | 900–1000 x 900–1000 x 30/45 mm | Stuks | 842,94 |
| | met vloerafvoergoot 70 x 850 mm | | | | |
| | LTUBE94017 | TUB-LINE Q4 1000*, standaardformaat | 1000 x 1000 x 30/45 mm | Stuks | 847,18 |
| | LTUBE94037 | TUB-LINE Q4 1100*, standaardformaat | 1100 x 1100 x 30/45 mm | Stuks | 874,10 |
| | LTUBE94019 | TUB-LINE Q4 1200*, standaardformaat | 1200 x 1200 x 30/45 mm | Stuks | 901,04 |
| | LTUBE94023 | TUB-LINE Q4 1000–1200*, maatwerk | 1000–1200 x 1000–1200 x 30/45 mm | Stuks | 919,47 |
| | | TUB-LINE Q1 , douchebodemelementen van hardschuim, vierkant, met 1-zijdig afschot, met ingebouwde en afgedichte vloerafvoergoot, met gootafdekking en tegelhulp van geborsteld roestvrij staal, gootafdekking betegelbaar aan de achterkant, met stankafsluiter, hoogte aanpasbaar met adapter van 5–17 mm. → Onderbouwelementen zie p. 102–103 / Afvoertechniek en toebehoren zie p. 122 | | | |
| met vloerafvoergoot 70 x 650 mm | | | | | |
| LTUBE94034 | | TUB-LINE Q1 800*, standaardformaat | 800 x 800 x 30/45 mm | Stuks | 736,95 |
| LTUBE94036 | | TUB-LINE Q1 800-900*, maatwerk | 800–900 x 800–900 x 30/45 mm | Stuks | 755,60 |
| met vloerafvoergoot 70 x 750 mm | | | | | |
| LTUBE94002 | | TUB-LINE Q1 900*, standaardformaat | 900 x 900 x 30/45 mm | Stuks | 772,30 |
| LTUBE94010 | | TUB-LINE Q1 870–1000*, maatwerk | 870–1000 x 900–1000 x 30/45 mm | Stuks | 836,09 |
| met vloerafvoergoot 70 x 850 mm | | | | | |
| LTUBE94018 | | TUB-LINE Q1 1000*, standaardformaat | 1000 x 1000 x 30/45 mm | Stuks | 840,22 |
| LTUBE94038 | | TUB-LINE Q1 1100*, standaardformaat | 1100 x 1100 x 30/45 mm | Stuks | 867,15 |
| LTUBE94020 | | TUB-LINE Q1 1200*, standaardformaat | 1200 x 1200 x 30/45 mm | Stuks | 894,08 |
| LTUBE94024 | | TUB-LINE Q1 970–1200*, maatwerk | 970–1200 x 1000–1200 x 30/45 mm | Stuks | 912,39 |



LUX ELEMENTS vervaardigt individueel maatwerk en speciale constructies voor TUB.

Hiertoe behoren maten, diktes, vormen, enz. die van het standaardprogramma afwijken. Meer info zie p. 5.



Meer informatie over TUB zie www.luxelements.com.

Gegevensbladen, montagehandleidingen, keuringsrapporten en bijkomende brochures onder "Downloads", video's onder "Praktijk" en op YouTube.

■ PRODUCTGEGEVENS – LUX ELEMENTS®-TUB-LINE R4

Verpakkingsgegevens zie p. 134 · Onlinecalculator zie p. 7 · * volgens de norm DIN 18534

| ARTIKEL-NUMMER | ARTIKELBENAMING / ARTIKELBESCHRIJVING | AFMETINGEN LENGTE x BREEDTE x HOOGTE | EENHEID | PRIJS/EENHEID € |
|----------------|---------------------------------------|--------------------------------------|---------|-----------------|
|----------------|---------------------------------------|--------------------------------------|---------|-----------------|

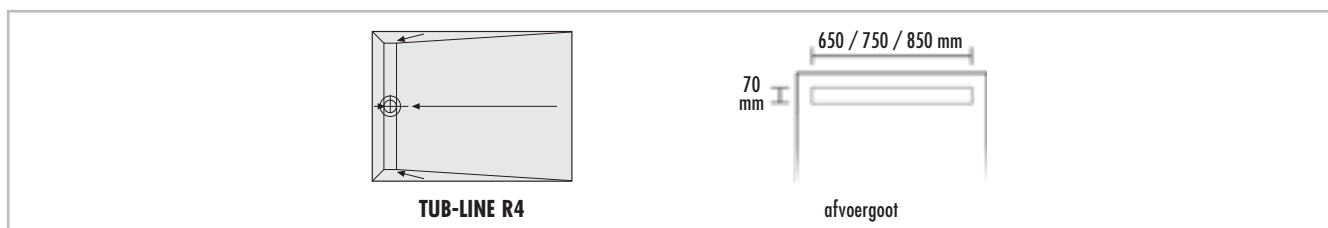

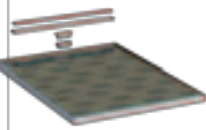
| | | | | | |
|--|--|--|------------------------|--------|--------|
|  | TUB-LINE R4 , douchebodemelementen van hardschuim, rechthoekig, met 4-zijdig afschot, met ingebouwde en afgedichte vloerafvoergoot aan de korte kant, met gootafdekking en tegelhulp van geborsteld roestvrij staal, gootafdekking betegelbaar aan de achterkant, met stankafsluiter, hoogte aanpasbaar met adapter van 5–17 mm. → Onderbouwelementen zie p. 102–103 / Afvoertechniek en toebehoren zie p. 122 | | | | |
| | met vloerafvoergoot 70 x 650 mm | | | | |
| | LTUBE94039 | TUB-LINE R4 900/800*, standaardformaat | 900 x 800 x 30/45 mm | Stuks | 745,20 |
| | LTUBE94041 | TUB-LINE R4 1000/800*, standaardformaat | 1000 x 800 x 30/45 mm | Stuks | 759,20 |
| | LTUBE94043 | TUB-LINE R4 1100/800*, standaardformaat | 1100 x 800 x 30/45 mm | Stuks | 773,20 |
| | LTUBE94045 | TUB-LINE R4 1200/800*, standaardformaat | 1200 x 800 x 30/45 mm | Stuks | 787,20 |
| | met vloerafvoergoot 70 x 750 mm | | | | |
| | LTUBE94047 | TUB-LINE R4 1000/900*, standaardformaat | 1000 x 900 x 30/45 mm | Stuks | 778,00 |
| | LTUBE94049 | TUB-LINE R4 1100/900*, standaardformaat | 1100 x 900 x 30/45 mm | Stuks | 798,47 |
| | LTUBE94003 | TUB-LINE R4 1200/900*, standaardformaat | 1200 x 900 x 30/45 mm | Stuks | 818,97 |
| | LTUBE94051 | TUB-LINE R4 1300/900*, standaardformaat | 1300 x 900 x 30/45 mm | Stuks | 843,71 |
| | LTUBE94005 | TUB-LINE R4 1400/900*, standaardformaat | 1400 x 900 x 30/45 mm | Stuks | 868,44 |
| | LTUBE94053 | TUB-LINE R4 1500/900*, standaardformaat | 1500 x 900 x 30/45 mm | Stuks | 881,20 |
| | LTUBE94007 | TUB-LINE R4 1600/900*, standaardformaat | 1600 x 900 x 30/45 mm | Stuks | 893,95 |
| | met vloerafvoergoot 70 x 850 mm | | | | |
| | LTUBE94055 | TUB-LINE R4 1100/1000*, standaardformaat | 1100 x 1000 x 30/45 mm | Stuks | 858,46 |
| | LTUBE94021 | TUB-LINE R4 1200/1000*, standaardformaat | 1200 x 1000 x 30/45 mm | Stuks | 875,54 |
| | LTUBE94057 | TUB-LINE R4 1300/1000*, standaardformaat | 1300 x 1000 x 30/45 mm | Stuks | 902,69 |
| | LTUBE94059 | TUB-LINE R4 1400/1000*, standaardformaat | 1400 x 1000 x 30/45 mm | Stuks | 930,73 |
| | LTUBE94061 | TUB-LINE R4 1500/1000*, standaardformaat | 1500 x 1000 x 30/45 mm | Stuks | 949,71 |
| LTUBE94063 | TUB-LINE R4 1600/1000*, standaardformaat | 1600 x 1000 x 30/45 mm | Stuks | 964,21 | |



LUX ELEMENTS vervaardigt individueel maatwerk en speciale constructies voor TUB. Hiertoe behoren maten, diktes, vormen, enz. die van het standaardprogramma afwijken. Meer info zie p. 5.



Meer informatie over TUB zie www.luxelements.com. Gegevensbladen, montagehandleidingen, keuringsrapporten en bijkomende brochures onder "Downloads", video's onder "Praktijk" en op YouTube.

■ PRODUCTGEGEVENS – LUX ELEMENTS®-TUB-LINE R4

Verpakkingsgegevens op aanvraag · Onlinecalculator zie p. 7 · * volgens de norm DIN 18534

| ARTIKEL-NUMMER | ARTIKELBENAMING / ARTIKELBESCHRIJVING | AFMETINGEN LENGTE x BREEDE x HOOGTE | EENHEID | PRIJS/EENHEID € |
|----------------|---------------------------------------|-------------------------------------|---------|-----------------|
|----------------|---------------------------------------|-------------------------------------|---------|-----------------|

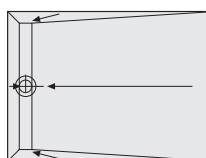

TUB-LINE R4

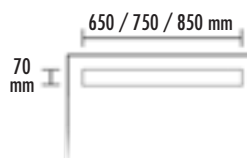

afvoergoot

TUB-LINE R4, douchebodemelementen van hardschuim, rechthoekig, met 4-zijdig afschot, met ingebouwde en afgedichte vloerafvoergoot aan de korte kant, met gootafdekking en tegelhulp van geborsteld roestvrij staal, gootafdekking betegelbaar aan de achterkant, met stankafsluiter, hoogte aanpasbaar met adapter van 5–17 mm. → **Onderbouwelementen zie p. 102–103 / Afvoertechniek en toebehoren zie p. 122**

met vloerafvoergoot 70 x 650 mm

| | | | | |
|------------|---|-------------------------------|-------|--------|
| LTUBE94065 | TUB-LINE R4 900–1200/800–900*, maatwerk | 900–1200 x 800–900 x 30/45 mm | Stuks | 843,25 |
|------------|---|-------------------------------|-------|--------|

met vloerafvoergoot 70 x 750 mm

| | | | | |
|------------|---|---------------------------------|-------|--------|
| LTUBE94011 | TUB-LINE R4 1000–1200/900–1000*, maatwerk | 1000–1200 x 900–1000 x 30/45 mm | Stuks | 871,28 |
|------------|---|---------------------------------|-------|--------|

| | | | | |
|------------|---|---------------------------------|-------|--------|
| LTUBE94013 | TUB-LINE R4 1200–1400/900–1000*, maatwerk | 1200–1400 x 900–1000 x 30/45 mm | Stuks | 956,21 |
|------------|---|---------------------------------|-------|--------|

| | | | | |
|------------|---|---------------------------------|-------|--------|
| LTUBE94015 | TUB-LINE R4 1400–1600/900–1000*, maatwerk | 1400–1600 x 900–1000 x 30/45 mm | Stuks | 987,39 |
|------------|---|---------------------------------|-------|--------|

met vloerafvoergoot 70 x 850 mm

| | | | | |
|------------|--|----------------------------------|-------|--------|
| LTUBE94025 | TUB-LINE R4 1000–1200/1000–1100*, maatwerk | 1000–1200 x 1000–1100 x 30/45 mm | Stuks | 913,79 |
|------------|--|----------------------------------|-------|--------|

| | | | | |
|------------|--|----------------------------------|-------|----------|
| LTUBE94067 | TUB-LINE R4 1200–1400/1000–1100*, maatwerk | 1200–1400 x 1000–1100 x 30/45 mm | Stuks | 1.052,15 |
|------------|--|----------------------------------|-------|----------|

| | | | | |
|------------|--|----------------------------------|-------|----------|
| LTUBE94069 | TUB-LINE R4 1400–1600/1000–1100*, maatwerk | 1400–1600 x 1000–1100 x 30/45 mm | Stuks | 1.077,70 |
|------------|--|----------------------------------|-------|----------|

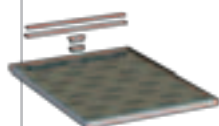

LUX ELEMENTS vervaardigt individueel maatwerk en speciale constructies voor TUB.

Hier toe behoren maten, diktes, vormen, enz. die van het standaardprogramma afwijken. Meer info zie p. 5.



Meer informatie over TUB zie www.luxelements.com.

Gegevensbladen, montagehandleidingen, keuringsrapporten en bijkomende brochures onder "Downloads", video's onder "Praktijk" en op YouTube.

■ PRODUCTGEGEVENS – LUX ELEMENTS®-TUB-LINE R1

Verpakkingsgegevens zie p. 135 · Onlinecalculator zie p. 7 · * volgens de norm DIN 18534

| ARTIKEL-NUMMER | ARTIKELBENAMING / ARTIKELBESCHRIJVING | AFMETINGEN LENGTE x BREEDTE x HOOGTE | EENHEID | PRIJS/EENHEID € |
|----------------|---------------------------------------|--------------------------------------|---------|-----------------|
|----------------|---------------------------------------|--------------------------------------|---------|-----------------|

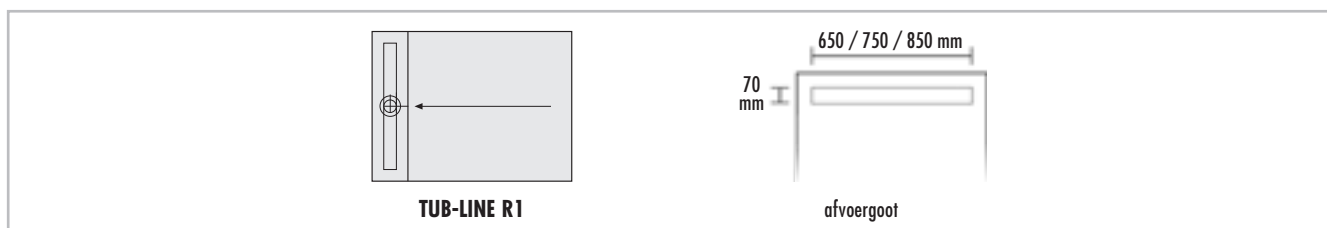

| | | | | | |
|------------|--|--|------------------------|--------|--------|
| | TUB-LINE R1 , douchebodemelementen van hardschuim, rechthoekig, met 1-zijdig afschot, met ingebouwde en afgedichte vloerafvoergoot aan de korte kant, met gootafdekking en tegelhelp van geborsteld roestvrij staal, gootafdekking betegelbaar aan de achterkant, met stankafsluiter, hoogte aanpasbaar met adapter van 5–17 mm. → Onderbouwelementen zie p. 102–103 / Afvoertechniek en toebehoren zie p. 122 | | | | |
| | met vloerafvoergoot 70 x 650 mm | | | | |
| | LTUBE94040 | TUB-LINE R1 900/800*, standaardformaat | 900 x 800 x 30/45 mm | Stuks | 738,20 |
| | LTUBE94042 | TUB-LINE R1 1000/800*, standaardformaat | 1000 x 800 x 30/45 mm | Stuks | 753,30 |
| | LTUBE94044 | TUB-LINE R1 1100/800*, standaardformaat | 1100 x 800 x 30/45 mm | Stuks | 766,40 |
| | LTUBE94046 | TUB-LINE R1 1200/800*, standaardformaat | 1200 x 800 x 30/45 mm | Stuks | 780,10 |
| | met vloerafvoergoot 70 x 750 mm | | | | |
| | LTUBE94048 | TUB-LINE R1 1000/900*, standaardformaat | 1000 x 900 x 30/45 mm | Stuks | 771,20 |
| | LTUBE94050 | TUB-LINE R1 1100/900*, standaardformaat | 1100 x 900 x 30/45 mm | Stuks | 791,40 |
| | LTUBE94004 | TUB-LINE R1 1200/900*, standaardformaat | 1200 x 900 x 30/45 mm | Stuks | 811,85 |
| | LTUBE94052 | TUB-LINE R1 1300/900*, standaardformaat | 1300 x 900 x 30/45 mm | Stuks | 836,70 |
| | LTUBE94006 | TUB-LINE R1 1400/900*, standaardformaat | 1400 x 900 x 30/45 mm | Stuks | 861,36 |
| | LTUBE94054 | TUB-LINE R1 1500/900*, standaardformaat | 1500 x 900 x 30/45 mm | Stuks | 874,10 |
| | LTUBE94008 | TUB-LINE R1 1600/900*, standaardformaat | 1600 x 900 x 30/45 mm | Stuks | 886,88 |
| | met vloerafvoergoot 70 x 850 mm | | | | |
| | LTUBE94056 | TUB-LINE R1 1100/1000*, standaardformaat | 1100 x 1000 x 30/45 mm | Stuks | 851,46 |
| | LTUBE94022 | TUB-LINE R1 1200/1000*, standaardformaat | 1200 x 1000 x 30/45 mm | Stuks | 868,45 |
| | LTUBE94058 | TUB-LINE R1 1300/1000*, standaardformaat | 1300 x 1000 x 30/45 mm | Stuks | 895,69 |
| | LTUBE94060 | TUB-LINE R1 1400/1000*, standaardformaat | 1400 x 1000 x 30/45 mm | Stuks | 923,74 |
| | LTUBE94062 | TUB-LINE R1 1500/1000*, standaardformaat | 1500 x 1000 x 30/45 mm | Stuks | 942,73 |
| LTUBE94064 | TUB-LINE R1 1600/1000*, standaardformaat | 1600 x 1000 x 30/45 mm | Stuks | 957,21 | |



LUX ELEMENTS vervaardigt individueel maatwerk en speciale constructies voor TUB. Hiertoe behoren maten, diktes, vormen, enz. die van het standaardprogramma afwijken. Meer info zie p. 5.



Meer informatie over TUB zie www.luxelements.com. Gegevensbladen, montagehandleidingen, keuringsrapporten en bijkomende brochures onder "Downloads", video's onder "Praktijk" en op YouTube.

■ PRODUCTGEGEVENS – LUX ELEMENTS®-TUB-LINE R1

Verpakkingsgegevens op aanvraag · Onlinecalculator zie p. 7 · * volgens de norm DIN 18534

| ARTIKEL-NUMMER | ARTIKELBENAMING / ARTIKELBESCHRIJVING | AFMETINGEN LENGTE x BREEDE x HOOGTE | EENHEID | PRIJS/EENHEID € |
|----------------|---------------------------------------|-------------------------------------|---------|-----------------|
|----------------|---------------------------------------|-------------------------------------|---------|-----------------|

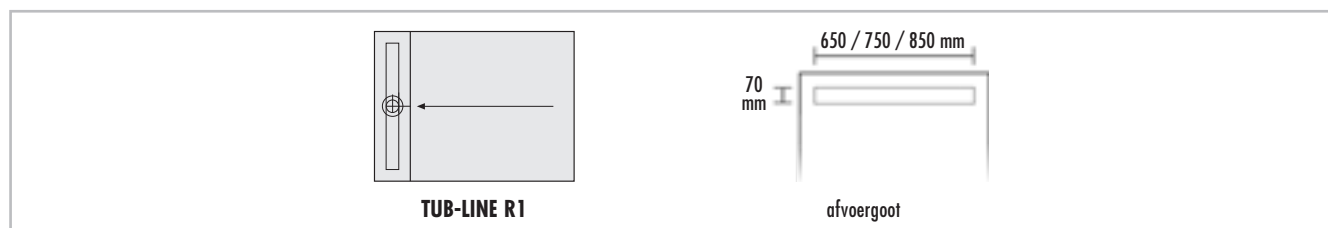

| | | | | | |
|------------|--|---|---------------------------------|----------|----------|
| | TUB-LINE R1 , douchebodemelementen van hardschuim, rechthoekig, met 1-zijdig afschot, met ingebouwde en afgedichte vloerafvoergoot aan de korte kant, met gootafdekking en tegelhulp van geborsteld roestvrij staal, gootafdekking betegelbaar aan de achterkant, met stankafsluiter, hoogte aanpasbaar met adapter van 5–17 mm. → Onderbouwelementen zie p. 102–103 / Afvoertechniek en toebehoren zie p. 122 | | | | |
| | met vloerafvoergoot 70 x 650 mm | | | | |
| | LTUBE94066 | TUB-LINE R1 900–1200/770–900*, maatwerk | 900–1200 x 770–900 x 30/45 mm | Stuks | 835,95 |
| | met vloerafvoergoot 70 x 750 mm | | | | |
| | LTUBE94012 | TUB-LINE R1 1000–1200/870–1000*, maatwerk | 1000–1200 x 870–1000 x 30/45 mm | Stuks | 864,21 |
| | LTUBE94014 | TUB-LINE R1 1200–1400/870–1000*, maatwerk | 1200–1400 x 870–1000 x 30/45 mm | Stuks | 949,24 |
| | LTUBE94016 | TUB-LINE R1 1400–1600/870–1000*, maatwerk | 1400–1600 x 870–1000 x 30/45 mm | Stuks | 980,30 |
| | met vloerafvoergoot 70 x 850 mm | | | | |
| | LTUBE94026 | TUB-LINE R1 1000–1200/970–1100*, maatwerk | 1000–1200 x 970–1100 x 30/45 mm | Stuks | 906,72 |
| | LTUBE94068 | TUB-LINE R1 1200–1400/970–1100*, maatwerk | 1200–1400 x 970–1100 x 30/45 mm | Stuks | 1.037,40 |
| LTUBE94070 | TUB-LINE R1 1400–1600/970–1100*, maatwerk | 1400–1600 x 970–1100 x 30/45 mm | Stuks | 1.058,05 | |



LUX ELEMENTS vervaardigt individueel maatwerk en speciale constructies voor TUB.

Hiertoe behoren maten, diktes, vormen, enz. die van het standaardprogramma afwijken. Meer info zie p. 5.



Meer informatie over TUB zie www.luxelements.com.

Gegevensbladen, montagehandleidingen, keuringsrapporten en bijkomende brochures onder "Downloads", video's onder "Praktijk" en op YouTube.



Inloopdouches, voor de vervanging van badkuipen, afvoertechniek apart **TUB-LINE BOL**

- Douchebodem met ingebouwde en afgedichte vloer-afvoergoot (70 x 650 mm, 70 x 750 mm of 70 x 850 mm)
- Het systeem biedt twee designvarianten door een draaibare gootafdekking
- In de fabriek afgedicht
- In de fabriek aangebracht afschot (vierzijdig)
- Douchebodem hoogte: 30/45 mm
- Schoon betegelen dankzij tegelhulp
- In de hoogte verstelbaar voor optimale aanpassing aan de dikte van de afwerking
- In de lengte inkortbaar door zone zonder afschot
- Voor barrièrevrij bouwen
- Tweede waterafvoerniveau
- Passende onderbouwelementen met een hoogte van 55 mm, zie p. 102
- Veilig kliksysteem om het afvoeraansluitstuk te bevestigen
- Passende afvoersystemen zie p. 122
- Ook verkrijgbaar met verlengde gootafdekking, zie p. 98

Ook verkrijgbaar met puntafwatering, zie TUB-BOL, p. 84

Toebehoren (optioneel)

- Passende zitbank RELAX-BA-SOLO-G zie p. 42



- Douchebodem kan worden ingekort

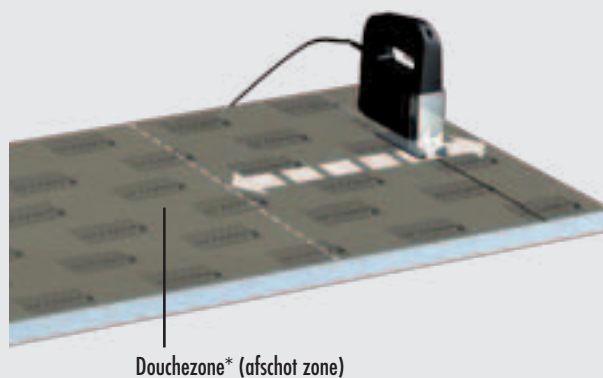

*Opgelet: De badmonturen dienen in de douchezone aangebracht te worden.

■ PRODUCTGEGEVENS – LUX ELEMENTS®-TUB-LINE BOL

Verpakkingsgegevens zie p. 135 · Onlinecalculator zie p. 7 · * volgens de norm DIN 18534

| ARTIKEL-NUMMER | ARTIKELBENAMING / ARTIKELBESCHRIJVING | AFMETINGEN LENGTE x BREEDTE x HOOGTE | EENHEID | PRIJS/EENHEID € |
|----------------|---------------------------------------|--------------------------------------|---------|-----------------|
|----------------|---------------------------------------|--------------------------------------|---------|-----------------|

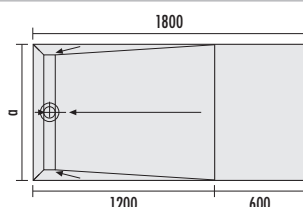

TUB-LINE BOL 1800/800: a = 800
TUB-LINE BOL 1800/900: a = 900
TUB-LINE BOL 1800/1000: a = 1000

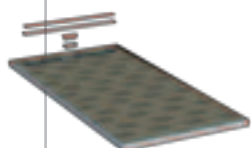

TUB-LINE BOL, douchebodemelementen van hardschuim voor de vervanging van badkuipen, met 4-zijdig afschot, met ingebouwde en afgedichte vloer-afvoergoot aan de korte kant, met gootafdekking en tegelhulp van geborsteld roestvrij staal, gootafdekking betegelbaar aan de achterkant, met stankafsluiter, hoogteaanpasbaar met adapter van 5–17 mm. → **Onderbouwelementen zie p. 102–103 / Afvoertechniek en toebehoren zie p. 122**

met vloerafvoergoot 70 x 650 mm

| | | | | |
|-------------------|--|-----------------------|-------|--------|
| LTUBE97003 | TUB-LINE BOL 1800/800* , inkortbaar tot minimaal 800 x 1200 mm, afschot van 800 x 1200 mm | 1800 x 800 x 30/45 mm | Stuks | 891,00 |
|-------------------|--|-----------------------|-------|--------|

met vloerafvoergoot 70 x 750 mm

| | | | | |
|-------------------|--|-----------------------|-------|--------|
| LTUBE97001 | TUB-LINE BOL 1800/900* , inkortbaar tot minimaal 900 x 1200 mm, afschot van 900 x 1200 mm | 1800 x 900 x 30/45 mm | Stuks | 925,14 |
|-------------------|--|-----------------------|-------|--------|

met vloerafvoergoot 70 x 850 mm

| | | | | |
|-------------------|---|------------------------|-------|--------|
| LTUBE97005 | TUB-LINE BOL 1800/1000* , inkortbaar tot minimaal 1000 x 1200 mm, afschot van 1000 x 1200 mm | 1800 x 1000 x 30/45 mm | Stuks | 946,11 |
|-------------------|---|------------------------|-------|--------|



LUX ELEMENTS vervaardigt individueel maatwerk en speciale constructies voor TUB.

Hier toe behoren maten, diktes, vormen, enz. die van het standaardprogramma afwijken. Meer info zie p. 5.



Meer informatie over TUB zie www.luxelements.com.

Gegevensbladen, montagehandleidingen, keuringsrapporten en bijkomende brochures onder "Downloads", video's onder "Praktijk" en op YouTube.



Inloopdouches, afvoertechniek apart, met verlengde gootafdekking **TUB-LINE V**

- Douchebodem met ingebouwde en afgedichte vloer-afvoergoot
- Met verlengde gootafdekking (niet draaibaar) en verlengde tegelhulp van geborsteld roestvrij staal voor doorlopende gootanzicht van wand tot wand
- Inkortbaar voor aanpassing aan de douchezone
- In de fabriek afgedicht
- In de fabriek aangebracht afschot (eenzijdig)
- Douchebodem hoogte: 30/45 mm
- In de hoogte verstelbaar voor optimale aanpassing aan de dikte van de afwerking
- Voor barrière-vrij bouwen
- Tweede waterafvoerniveau
- Passende onderbouwelementen met een hoogte van 55 mm, zie p. 102
- Veilig kliksysteem om het afvoeraansluitstuk te bevestigen
- Passende afvoersystemen zie p 122



■ Traploze aanpassing

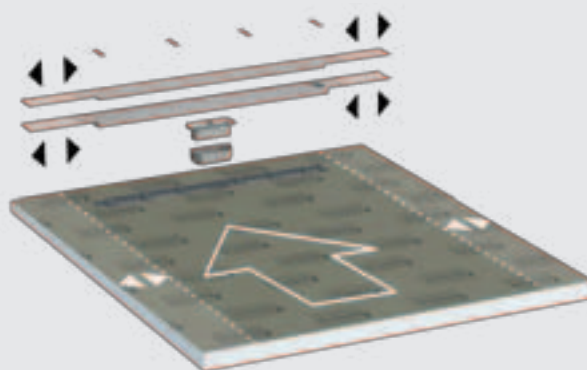

- bij breedte douchebodem 800 – 1000 mm: tot 740 mm
- bij breedte douchebodem 1100 – 1200 mm: tot 940 mm

■ PRODUCTGEGEVENS – LUX ELEMENTS®-TUB-LINE V

Verpakkingsgegevens zie p. 135 · Onlinecalculator zie p. 7 · * volgens de norm DIN 18534

| ARTIKEL-NUMMER | ARTIKELBENAMING / ARTIKELBESCHRIJVING | AFMETINGEN LENGTE x BREEDE x HOOGTE | EENHEID | PRIJS/EENHEID € |
|----------------|---------------------------------------|-------------------------------------|---------|-----------------|
|----------------|---------------------------------------|-------------------------------------|---------|-----------------|

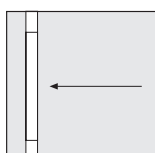

TUB-LINE V Q1

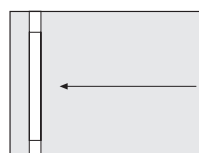

TUB-LINE V R1

| <p>TUB-LINE V, douchebodemelementen van hardschuim met ingebouwde en afgedichte vloerafvoergoot (rechthoekig: aan de korte kant), met 1-zijdig afschot, met verlengde tegelhulp V en verlengde gootafdekking V over de breedte van de douchebodem van geborsteld roestvrij staal, met stankafsluiter, hoogte aanpasbaar met adapter van 5–17 mm. Douchebodem inkortbaar. Inclusief toebehoren voor de traploze aanpassing van de roestvrij stalen componenten. → Onderbouwelementen zie p. 102–103 / Afvoertechniek en toebehoren zie p. 122</p> | | | | |
|--|------------|---------------------------------------|------------------------|--------------|
| | LTUBE98010 | TUB-LINE V Q1 800*, vierkant | 800 x 800 x 30/45 mm | Stuks 766,65 |
| | LTUBE98011 | TUB-LINE V Q1 900*, vierkant | 900 x 900 x 30/45 mm | Stuks 802,00 |
| | LTUBE98012 | TUB-LINE V Q1 1000*, vierkant | 1000 x 1000 x 30/45 mm | Stuks 869,92 |
| | LTUBE98013 | TUB-LINE V Q1 1100*, vierkant | 1100 x 1100 x 30/45 mm | Stuks 896,85 |
| | LTUBE98014 | TUB-LINE V Q1 1200*, vierkant | 1200 x 1200 x 30/45 mm | Stuks 923,78 |
| | LTUBE98015 | TUB-LINE V R1 900/800*, rechthoekig | 900 x 800 x 30/45 mm | Stuks 767,90 |
| | LTUBE98016 | TUB-LINE V R1 1000/800*, rechthoekig | 1000 x 800 x 30/45 mm | Stuks 783,00 |
| | LTUBE98017 | TUB-LINE V R1 1100/800*, rechthoekig | 1100 x 800 x 30/45 mm | Stuks 796,10 |
| | LTUBE98018 | TUB-LINE V R1 1200/800*, rechthoekig | 1200 x 800 x 30/45 mm | Stuks 809,80 |
| | LTUBE98019 | TUB-LINE V R1 1000/900*, rechthoekig | 1000 x 900 x 30/45 mm | Stuks 800,90 |
| | LTUBE98020 | TUB-LINE V R1 1100/900*, rechthoekig | 1100 x 900 x 30/45 mm | Stuks 821,10 |
| | LTUBE98021 | TUB-LINE V R1 1200/900*, rechthoekig | 1200 x 900 x 30/45 mm | Stuks 841,55 |
| | LTUBE98022 | TUB-LINE V R1 1300/900*, rechthoekig | 1300 x 900 x 30/45 mm | Stuks 866,40 |
| | LTUBE98023 | TUB-LINE V R1 1400/900*, rechthoekig | 1400 x 900 x 30/45 mm | Stuks 891,06 |
| | LTUBE98024 | TUB-LINE V R1 1500/900*, rechthoekig | 1500 x 900 x 30/45 mm | Stuks 903,80 |
| | LTUBE98025 | TUB-LINE V R1 1600/900*, rechthoekig | 1600 x 900 x 30/45 mm | Stuks 916,58 |
| | LTUBE98026 | TUB-LINE V R1 1100/1000*, rechthoekig | 1100 x 1000 x 30/45 mm | Stuks 881,16 |
| | LTUBE98027 | TUB-LINE V R1 1200/1000*, rechthoekig | 1200 x 1000 x 30/45 mm | Stuks 898,15 |
| | LTUBE98028 | TUB-LINE V R1 1300/1000*, rechthoekig | 1300 x 1000 x 30/45 mm | Stuks 925,36 |
| | LTUBE98029 | TUB-LINE V R1 1400/1000*, rechthoekig | 1400 x 1000 x 30/45 mm | Stuks 953,44 |
| | LTUBE98030 | TUB-LINE V R1 1500/1000*, rechthoekig | 1500 x 1000 x 30/45 mm | Stuks 972,43 |
| | LTUBE98031 | TUB-LINE V R1 1600/1000*, rechthoekig | 1600 x 1000 x 30/45 mm | Stuks 986,91 |



LUX ELEMENTS vervaardigt individueel maatwerk en speciale constructies voor TUB.

Hiertoe behoren maten, diktes, vormen, enz. die van het standaardprogramma afwijken. Meer info zie p. 5.



Meer informatie over TUB zie www.luxelements.com.

Gegevensbladen, montagehandleidingen, keuringsrapporten en bijkomende brochures onder "Downloads", video's onder "Praktijk" en op YouTube.



Inloopdouches, voor de vervanging van badkuipen, afvoertechniek apart, met verlengde gootafdekking

TUB-LINE BOL V

- Douchebodem met ingebouwde en afgedichte vloer-afvoergoot
- Met verlengde gootafdekking (niet draaibaar) en verlengde tegelhulp van geborsteld roestvrij staal voor doorlopende gootaanzicht van wand tot wand
- Inkortbaar voor aanpassing aan de douchezone
- In de fabriek afgedicht
- In de fabriek aangebracht afschot (eenzijdig)
- Douchebodem hoogte: 30/45 mm
- In de lengte inkortbaar door zone zonder afschot
- In de hoogte verstelbaar voor optimale aanpassing aan de dikte van de afwerking
- Voor barrière vrij bouwen
- Tweede waterafvoerniveau
- Passende onderbouwelementen met een hoogte van 55 mm, zie p. 102
- Veilig kliksysteem om het afvoeraansluitstuk te bevestigen
- Passende afvoersystemen zie p. 122

Toebehoren (optioneel)

- Passende zitbank RELAX-BA-SOLO-G zie p. 42

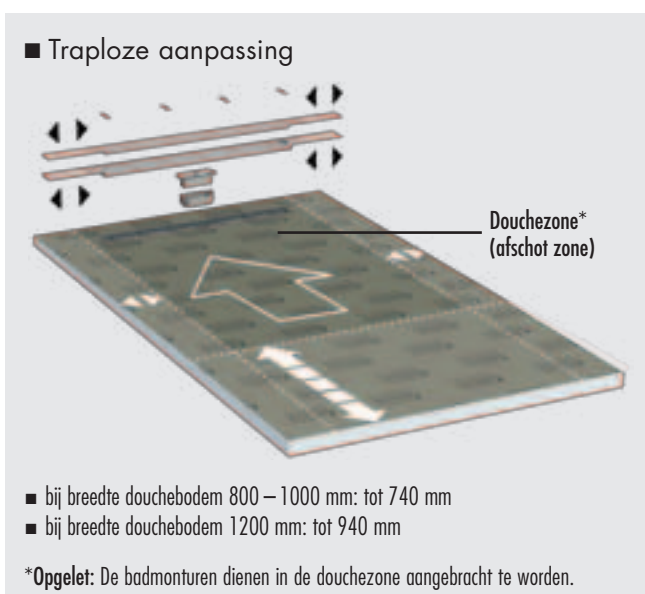
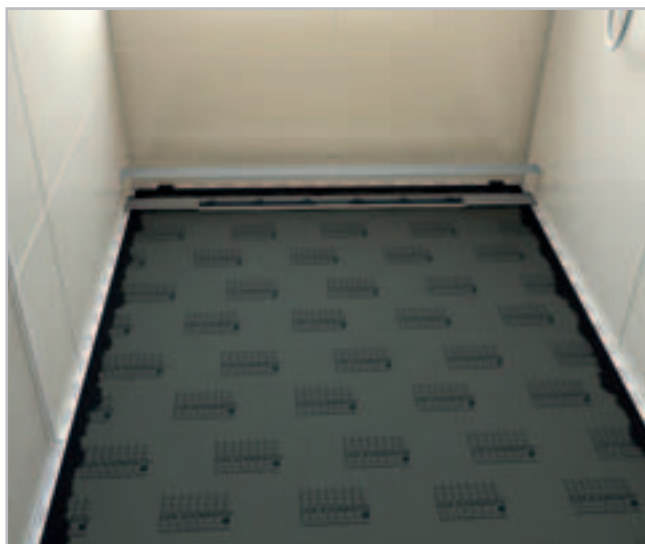

■ PRODUCTGEGEVENS – LUX ELEMENTS®-TUB-LINE BOL V

Verpakkingsgegevens zie p. 136 · Onlinecalculator zie p. 7 · * volgens de norm DIN 18534

| ARTIKEL-NUMMER | ARTIKELBENAMING / ARTIKELBESCHRIJVING | AFMETINGEN LENGTE x BREEDTE x HOOGTE | EENHEID | PRIJS/EENHEID € |
|----------------|---------------------------------------|--------------------------------------|---------|-----------------|
|----------------|---------------------------------------|--------------------------------------|---------|-----------------|

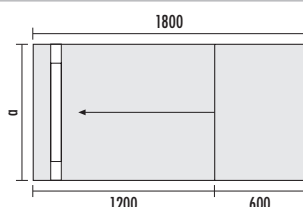

TUB-LINE BOL V R1 1800/800: a = 800
TUB-LINE BOL V R1 1800/900: a = 900
TUB-LINE BOL V R1 1800/1000: a = 1000
TUB-LINE BOL V R1 1800/1200: a = 1200

| | | | | |
|--|--|------------------------------|------------------------|----------------|
| | <p>TUB-LINE BOL V R1, douchebodemelementen van hardschuim met ingebouwde en afgedichte vloerafvoergoot aan de korte kant, met 1-zijdig afschot, met verlengde tegelhulp V en verlengde gootafdekking V over de breedte van de douchebodem van geborsteld roestvrij staal, met stankafsluiter, hoogte aanpasbaar met adapter van 5–17 mm. Douchebodem inkortbaar. Inclusief toebehoren voor de traploze aanpassing van de roestvrij stalen componenten. → Onderbouwelementen zie p. 102–103 / Afvoertechniek en toebehoren zie p. 122</p> | | | |
| | LTUBE98003 | TUB-LINE BOL V R1 1800/800* | 1800 x 800 x 30/45 mm | Stuks 921,00 |
| | LTUBE98004 | TUB-LINE BOL V R1 1800/900* | 1800 x 900 x 30/45 mm | Stuks 955,14 |
| | LTUBE98001 | TUB-LINE BOL V R1 1800/1000* | 1800 x 1000 x 30/45 mm | Stuks 976,11 |
| | LTUBE98002 | TUB-LINE BOL V R1 1800/1200* | 1800 x 1200 x 30/45 mm | Stuks 1.012,31 |



LUX ELEMENTS vervaardigt individueel maatwerk en speciale constructies voor TUB.

Hiertoe behoren maten, diktes, vormen, enz. die van het standaardprogramma afwijken. Meer info zie p. 5.



Meer informatie over TUB zie www.luxelements.com.

Gegevensbladen, montagehandleidingen, keuringsrapporten en bijkomende brochures onder "Downloads", video's onder "Praktijk" en op YouTube.



Inloopdouches, afvoertechniek apart, inclusief oppervlakte-element

TUB-LINE FINISH

- Set bestaande uit douchebodem en oppervlakte-element van wit solid surface materiaal inclusief gootafdekking van solid surface materiaal
- Klaar om te verlijmen – zonder tijdrovend bijsnijden
- In de fabriek afgedicht
- In de fabriek aangebracht afschot (vierzijdig)
- Uitstekende hygiënische eigenschappen van het oppervlak
- Poriënvrij en hittebestendig oppervlak
- Eenvoudige verzorging en onderhoud
- Duurzaam en sterk
- Hoogte douchebodem: 30/45 mm
- Hoogte oppervlakte-element: 6 mm
- Voor barrièrevrij bouwen
- Tweede waterafvoerniveau
- Passende onderbouwelementen met een hoogte van 55 mm, zie p. 102
- Veilig kliksysteem om het afvoeraansluitstuk te bevestigen
- Passende afvoersystemen zie p. 122

Ook verkrijgbaar met puntafwatering, zie TUB-FINISH p 86

Verlijmen met montagelijm COL-MK (zie p. 18), verbruik COL-MK:

douchebodems 900 x 900 mm = 1 patroon,
douchebodems 1200 x 900 mm = 2 patronen,
douchebodems 1600 x 900 mm = 3 patronen

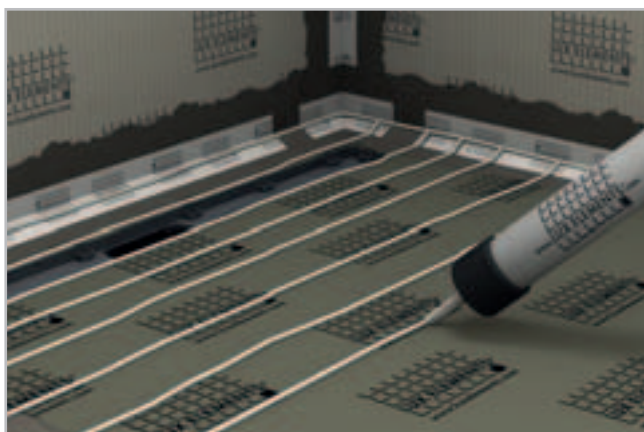

■ Opbouwhoogte (b.v. afvoer horizontaal met onderbouwelement)



Opgelet: Maten in mm. Maten zijn zonder lijmbed en tegels.

■ PRODUCTGEGEVENS – LUX ELEMENTS®-TUB-LINE FINISH

Verpakkingsgegevens zie p. 136 · Onlinecalculator zie p. 7 · * volgens de norm DIN 18534

| ARTIKEL-NUMMER | ARTIKELBENAMING / ARTIKELBESCHRIJVING | AFMETINGEN LENGTE x BREEDTE x HOOGTE | EENHEID | PRIJS/EENHEID € |
|----------------|---------------------------------------|--------------------------------------|---------|-----------------|
|----------------|---------------------------------------|--------------------------------------|---------|-----------------|

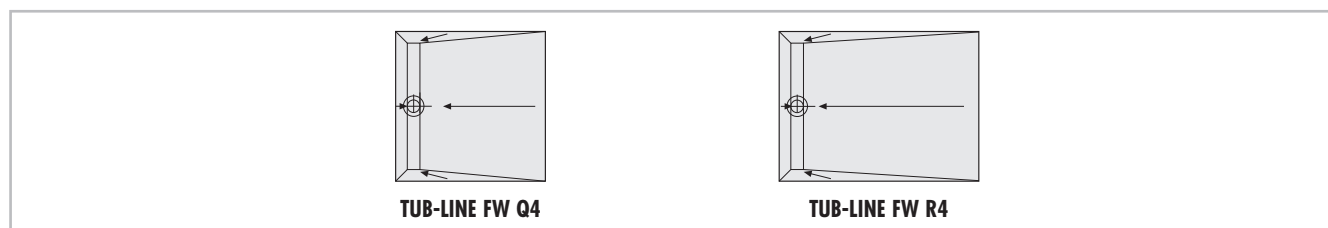

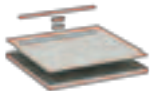
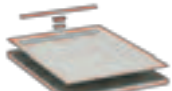
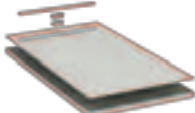
| TUB-LINE FW , douchebodemelementen van hardschuim, met 4-zijdig afschot, met ingebouwde en afgedichte vloerafvoergoot 70 x 750 mm aan de korte kant, met oppervlakte-element FW (d=6 mm) en gootafdekking FW (d=12 mm) van wit solid surface materiaal, met stankafsluiter. → Onderbouwelementen zie p. 102–103 / Afvoertechniek en toebehoren zie p. 122 | | | | |
|--|----------------------|---|--|-----------------|
|  | LTUBE94001.FW | TUB-LINE FW Q4 900* , vierkant | Douchebodemelement: 900 x 900 x 30/45 mm, oppervlakte-element: 900 x 900 x 6 mm | Set 956,37 |
|  | LTUBE94003.FW | TUB-LINE FW R4 1200/900* , rechthoekig | Douchebodemelement: 1200 x 900 x 30/45 mm, oppervlakte-element: 1200 x 900 x 6 mm | Set 1.057,87 |
|  | LTUBE94007.FW | TUB-LINE FW R4 1600/900* , rechthoekig | Douchebodemelement: 1600 x 900 x 30/45 mm, oppervlakte-element: 1600 x 900 x 6 mm | Set 1.268,28 |



LUX ELEMENTS vervaardigt individueel maatwerk en speciale constructies voor TUB.

Hier toe behoren maten, diktes, vormen, enz. die van het standaardprogramma afwijken. Meer info zie p. 5.



Meer informatie over TUB zie www.luxelements.com.

Gegevensbladen, montagehandleidingen, keuringsrapporten en bijkomende brochures onder "Downloads", video's onder "Praktijk" en op YouTube.

Onderbouwelementen voor TUB en TUB-LINE TUB-U

- Universele onderbouwelementen:
 - Voor standaardformaten bij douchebodems
 - Eenvoudig verkorten of bijsnijden tot andere formaten
 - Met bijgeleverde vulstukken om de niet benodigde openingen te sluiten
- Onderbouwelementen op maat:
 - Voor maatwerk bij douchebodems
 - Inclusief afvoerpositie op maat bijgesneden

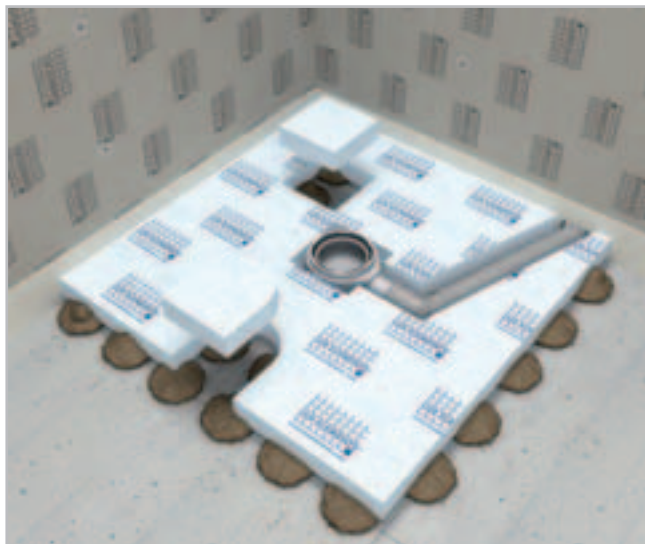

■ PRODUCTGEGEVENS – LUX ELEMENTS®-TUB-U... (ONDERBOUWELEMENTEN)

Verpakkingsgegevens zie p. 137 · Onlinecalculator zie p. 7

| | ARTIKEL-NUMMER | ARTIKELBENAMING / ARTIKELBESCHRIJVING | AFMETINGEN LENGTE x BREEDTE x HOOGTE | EENHEID | PRIJS/ EENHEID € |
|---|----------------|---------------------------------------|---|---------|---------------------|
| Universele onderbouwelementen – voor standaardformaten TUB en TUB-LINE | | | | | |
| | LTUBE11110 | TUB-UQ 800, vierkant | 800 x 800 x 55 mm | Stuks | 58,64 |
| | LTUBE11111 | TUB-UQ 900, vierkant | 900 x 900 x 55 mm | Stuks | 62,63 |
| | LTUBE11112 | TUB-UQ 1000, vierkant | 1000 x 1000 x 55 mm | Stuks | 94,75 |
| | LTUBE11115 | TUB-UQ 1100, vierkant | 1100 x 1100 x 55 mm | Stuks | 103,65 |
| | LTUBE11113 | TUB-UQ 1200, vierkant | 1200 x 1200 x 55 mm | Stuks | 107,52 |
| | LTUBE11114 | TUB-UQ 1500, vierkant | 1500 x 1500 x 55 mm | Stuks | 188,08 |
| | LTUBE11828 | TUB-UR 900/800, rechthoekig | 900 x 800 x 55 mm | Stuks | 64,20 |
| | LTUBE11811 | TUB-UR 1000/800, rechthoekig | 1000 x 800 x 55 mm | Stuks | 69,48 |
| | LTUBE11819 | TUB-UR 1100/800, rechthoekig | 1100 x 800 x 55 mm | Stuks | 79,10 |
| | LTUBE11820 | TUB-UR 1200/800, rechthoekig | 1200 x 800 x 55 mm | Stuks | 81,60 |
| | LTUBE11821 | TUB-UR 1000/900, rechthoekig | 1000 x 900 x 55 mm | Stuks | 71,65 |
| | LTUBE11822 | TUB-UR 1100/900, rechthoekig | 1100 x 900 x 55 mm | Stuks | 79,55 |
| | LTUBE11812 | TUB-UR 1200/900, rechthoekig | 1200 x 900 x 55 mm | Stuks | 85,84 |
| | LTUBE11814 | TUB-UR 1300/900, rechthoekig | 1300 x 900 x 55 mm | Stuks | 106,90 |
| | LTUBE11815 | TUB-UR 1400/900, rechthoekig | 1400 x 900 x 55 mm | Stuks | 121,05 |
| | LTUBE11816 | TUB-UR 1500/900, rechthoekig | 1500 x 900 x 55 mm | Stuks | 121,69 |
| | LTUBE11817 | TUB-UR 1600/900, rechthoekig | 1600 x 900 x 55 mm | Stuks | 122,33 |
| | LTUBE11823 | TUB-UR 1100/1000, rechthoekig | 1100 x 1000 x 55 mm | Stuks | 93,05 |
| | LTUBE11813 | TUB-UR 1200/1000, rechthoekig | 1200 x 1000 x 55 mm | Stuks | 94,86 |
| | LTUBE11824 | TUB-UR 1300/1000, rechthoekig | 1300 x 1000 x 55 mm | Stuks | 157,95 |
| | LTUBE11825 | TUB-UR 1400/1000, rechthoekig | 1400 x 1000 x 55 mm | Stuks | 159,75 |
| | LTUBE11826 | TUB-UR 1500/1000, rechthoekig | 1500 x 1000 x 55 mm | Stuks | 161,55 |
| | LTUBE11827 | TUB-UR 1600/1000, rechthoekig | 1600 x 1000 x 55 mm | Stuks | 163,40 |

■ PRODUCTGEGEVENS – LUX ELEMENTS®-TUB-U... (ONDERBOUWELEMENTEN)

Verpakkingsgegevens zie p. 137 · Onlinecalculator zie p. 7

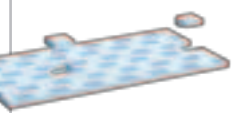
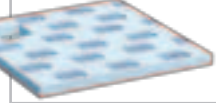
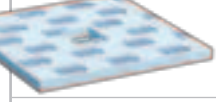
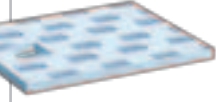
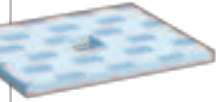
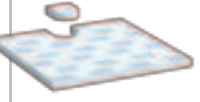
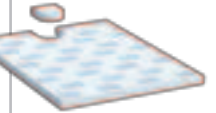
| | ARTIKEL-NUMMER | ARTIKELBENAMING / ARTIKELBESCHRIJVING | AFMETINGEN LENGTE x BREEDTE x HOOGTE | EENHEID | PRIJS/ EENHEID € |
|---|----------------|---|---|---------|---------------------|
| Onderbouwelementen voor TUB-BOL en TUB-LINE BOL | | | | | |
|  | LTUBE18028 | TUB-UBOL 1800/800, rechthoekig | 1800 x 800 x 55 mm | Stuks | 126,97 |
| | LTUBE18019 | TUB-UBOL 1800/900, rechthoekig | 1800 x 900 x 55 mm | Stuks | 126,97 |
| | LTUBE98101 | TUB-UBOL 1800/1000, rechthoekig | 1800 x 1000 x 55 mm | Stuks | 158,45 |
| | LTUBE98102 | TUB-UBOL 1800/1200, rechthoekig | 1800 x 1200 x 55 mm | Stuks | 181,92 |
| Onderbouwelementen voor TUB (puntafwatering) – maatwerk | | | | | |
|  | LTUBE11005 | TUB-UEQ 1-1000, vierkant | 1-1000 x 55 mm | Stuks | 96,56 |
| | LTUBE11006 | TUB-UEQ 1001-1200, vierkant | 1001-1200 x 55 mm | Stuks | 110,62 |
| | LTUBE11007 | TUB-UEQ 1201-1400, vierkant | 1201-1400 x 55 mm | Stuks | 199,29 |
|  | LTUBE11105 | TUB-UMQ 1-1000, vierkant | 1-1000 x 55 mm | Stuks | 96,56 |
| | LTUBE11106 | TUB-UMQ 1001-1200, vierkant | 1001-1200 x 55 mm | Stuks | 110,62 |
| | LTUBE11107 | TUB-UMQ 1201-1400, vierkant | 1201-1400 x 55 mm | Stuks | 199,29 |
|  | LTUBE11606 | TUB-UER 1-1000, rechthoekig | 1-1000 x 55 mm | Stuks | 96,56 |
| | LTUBE11607 | TUB-UER 1001-1200, rechthoekig | 1001-1200 x 55 mm | Stuks | 110,62 |
| | LTUBE11608 | TUB-UER 1201-1400, rechthoekig | 1201-1400 x 55 mm | Stuks | 193,24 |
| | LTUBE11609 | TUB-UER 1401-1600, rechthoekig | 1401-1600 x 55 mm | Stuks | 199,93 |
| | LTUBE11610 | TUB-UER 1601-1800, rechthoekig, in 2 delen geproduceerd | 1601-1800 x 55 mm | Stuks | 204,97 |
| | LTUBE11611 | TUB-UER 1801-2000, rechthoekig, in 2 delen geproduceerd | 1801-2000 x 55 mm | Stuks | 220,44 |
|  | LTUBE11707 | TUB-UMR 1-1000, rechthoekig | 1-1000 x 55 mm | Stuks | 96,56 |
| | LTUBE11708 | TUB-UMR 1001-1200, rechthoekig | 1001-1200 x 55 mm | Stuks | 110,62 |
| | LTUBE11709 | TUB-UMR 1201-1400, rechthoekig | 1201-1400 x 55 mm | Stuks | 193,24 |
| | LTUBE11710 | TUB-UMR 1401-1600, rechthoekig | 1401-1600 x 55 mm | Stuks | 199,93 |
| | LTUBE11711 | TUB-UMR 1601-1800, rechthoekig, in 2 delen geproduceerd | 1601-1800 x 55 mm | Stuks | 204,97 |
| | LTUBE11712 | TUB-UMR 1801-2000, rechthoekig, in 2 delen geproduceerd | 1801-2000 x 55 mm | Stuks | 220,44 |
| Onderbouwelementen voor TUB-LINE (lijnafwatering) – maatwerk | | | | | |
|  | LTUBE94114 | TUB-LINE UQ 800-900, vierkant | 800-900 x 800-900 x 55 mm | Stuks | 76,80 |
| | LTUBE94105 | TUB-LINE UQ 900-1000, vierkant | 900-1000 x 900-1000 x 55 mm | Stuks | 96,56 |
| | LTUBE94112 | TUB-LINE UQ 1000-1200, vierkant | 1000-1200 x 1000-1200 x 55 mm | Stuks | 115,12 |
|  | LTUBE94115 | TUB-LINE UR 900-1200/800-900, rechthoekig | 900-1200 x 800-900 x 55 mm | Stuks | 108,85 |
| | LTUBE94106 | TUB-LINE UR 1000-1200/900-1000, rechthoekig | 1000-1200 x 900-1000 x 55 mm | Stuks | 115,12 |
| | LTUBE94113 | TUB-LINE UR 1000-1200/1000-1100, rechthoekig | 1000-1200 x 1000-1100 x 55 mm | Stuks | 115,12 |
| | LTUBE94107 | TUB-LINE UR 1200-1400/900-1000, rechthoekig | 1200-1400 x 900-1000 x 55 mm | Stuks | 197,94 |
| | LTUBE94108 | TUB-LINE UR 1400-1600/900-1000, rechthoekig | 1400-1600 x 900-1000 x 55 mm | Stuks | 200,00 |
| | LTUBE94116 | TUB-LINE UR 1200-1400/1000-1100, rechthoekig | 1200-1400 x 1000-1100 x 55 mm | Stuks | 185,35 |
| | LTUBE94117 | TUB-LINE UR 1400-1600/1000-1100, rechthoekig | 1400-1600 x 1000-1100 x 55 mm | Stuks | 188,25 |



Meer informatie over TUB zie www.luxelements.com.

Gegevensbladen, montagehandleidingen, keuringsrapporten en bijkomende brochures onder "Downloads", video's onder "Praktijk" en op YouTube.

■ Systemen bij houten constructies

LUX ELEMENTS® douchebodemelementen, inloopdouche, platte douchebodemoogte, met aparte afvoertechniek (punt- of lijnafwatering) voor inbouw in en op houten constructies – klaar om te betegelen!

■ Eigenschappen, algemeen

| | TUB-H | TUB-LINE H |
|---|--------------|--------------|
| Voor barrièrevrij bouwen | ■ | ■ |
| In de hoogte verstelbaar afvoersysteem | p. 118 | p. 105 |
| In de fabriek afgedicht, volgens norm DIN 18534 | ■ | ■ |
| Montageraam voor afvoer, in de fabriek afgedicht | ■ | — |
| Afvoergoot, in de fabriek afgedicht | — | ■ |
| In de fabriek aangebracht afschot | ■ | ■ |
| Vlakke douchebodemoogte | ■ | ■ |
| Tweede waterafvoerniveau | ■ | ■ |
| Kliksysteem om het afvoeraansluitstuk te bevestigen | ■ | ■ |
| Aparte afvoer, horizontaal | vanaf p. 118 | vanaf p. 122 |
| Uitgebreide toebehoren | p. 121 | p. 123 |
| Afgestemde montage toebehoren | vanaf p. 124 | vanaf p. 124 |
| Maatwerk mogelijk | ■ | ■ |

■ Opbouwprincipe, algemeen

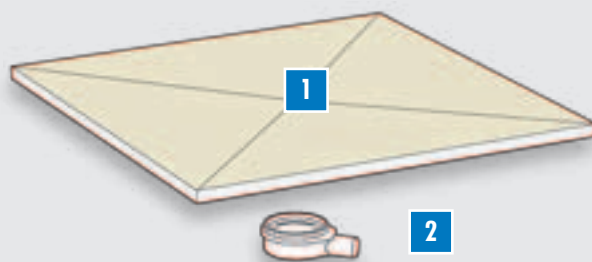

1 Douchebodemelement – met vlakke douchebodemoogte, in de fabriek afgedicht, vierkant of rechthoekig, met vierzijdig afschot, geïntegreerde en afgedichte afvoersysteem

- Details over designvarianten: p. 105

- Details over vormvarianten: p. 105

2 Afvoer – horizontaal (DN 50), eenvoudige, snelle en veilige montage door middel van een kliksysteem, zonder lijmen of schroeven

- Details: vanaf p. 118 (puntafwatering)

- Details: p. 122 (lijnafwatering)

■ Opbouwhoogte

Maten in mm. Maten zijn zonder lijmband en tegels.

Punafwatering

TUB-H

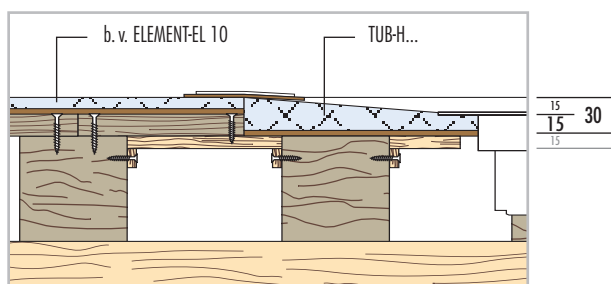

Lijnafwatering

TUB-LINE H

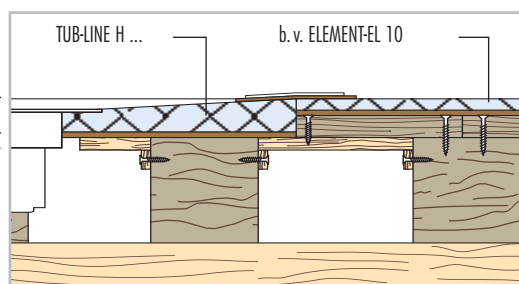

■ Eigenschappen, puntafwatering

Roosters/roosteropnames – compatibel met alle LUX ELEMENTS®-TUB-RA...-varianten, standaard en design – zie p. 119

Designvarianten – grondvorm: vierkant of rechthoekig, afschot: 4-zijdig, afvoerpositie: in de hoek of in het midden

Bijzonderheden: ook als TUB-H BOL met afschot- en inkortgedeelte, bv. als systeem om een badkuip te vervangen (zie p. 112)

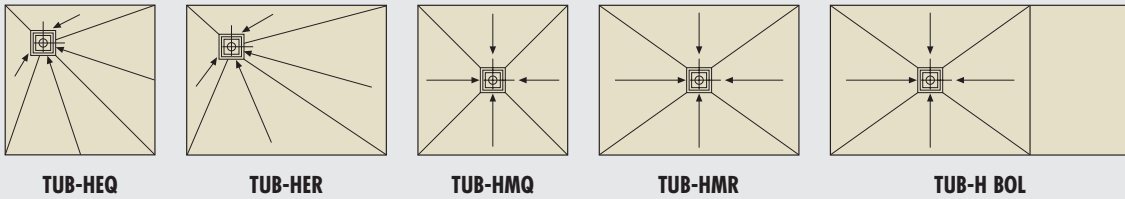

■ Eigenschappen, lijnafwatering

Gootafdekking/goot – afmetingen: 70 x 650 mm, 70 x 750 mm of 70 x 850 mm, naargelang de grootte en vorm van de douchebodem

Bijzonderheden: draaibare gootafdekking voor twee designvarianten (roestvrij staal geborsteld en betegelbaar aan de achterkant), tegelhelp om schoon te betegelen, hoogte aanpasbaar door hoogteadapter van 5–17 mm, met stankafsluiter



Designvarianten – grondvorm: vierkant of rechthoekig, afschot: 4-zijdig, afvoerpositie: aan de korte kant

Bijzonderheden: ook als TUB-LINE H BOL met afschot- en inkortgedeelte, bv. als systeem om een badkuip te vervangen (zie p. 116)

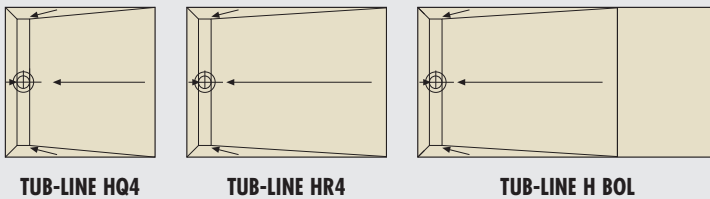

OVERZICHT STANDAARDFORMATEN VIERKANT

| | | MAAT LENGTE | | | | |
|--------------|---------|---|---|---|---|--|
| | | 800 mm | 900 mm | 1000 mm | 1100 mm | 1200 mm |
| MAAT BREEDTE | 800 mm | TUB-HEQ (p. 109) TUB-HMQ (p. 109) TUB-LINE HQ4 (p. 115) | | | | |
| | 900 mm | | TUB-HEQ (p. 109) TUB-HMQ (p. 109) TUB-LINE HQ4 (p. 115) | | | |
| | 1000 mm | | | TUB-HEQ (p. 109) TUB-HMQ (p. 109) TUB-LINE HQ4 (p. 115) | | |
| | 1100 mm | | | | TUB-HEQ (p. 109) TUB-HMQ (p. 109) TUB-LINE HQ4 (p. 115) | |
| | 1200 mm | | | | | TUB-HEQ (p. 109) TUB-HMQ (p.109) TUB-LINE HQ4 (p. 115) |

OVERZICHT STANDAARDFORMATEN RECHTHOEKIG

| | | MAAT KORTE ZIJDE | | |
|------------------|---------|---|---|---|
| | | 800 mm | 900 mm | 1000 mm |
| MAAT LANGE ZIJDE | 900 mm | TUB-HER (p. 110) TUB-HMR (p. 111) TUB-LINE HR4 (p. 115) | | |
| | 1000 mm | TUB-HER (p. 110) TUB-HMR (p. 111) TUB-LINE HR4 (p. 115) | TUB-HER (p. 110) TUB-HMR (p. 111) TUB-LINE HR4 (p. 115) | |
| | 1100 mm | TUB-HER (p. 110) TUB-HMR (p. 111) TUB-LINE HR4 (p. 115) | TUB-HER (p. 110) TUB-HMR (p. 111) TUB-LINE HR4 (p. 115) | TUB-HER (p. 110) TUB-HMR (p. 111) TUB-LINE HR4 (p. 115) |
| | 1200 mm | TUB-HER (p. 110) TUB-HMR (p. 111) TUB-LINE HR4 (p. 115) | TUB-HER (p. 110) TUB-HMR (p. 111) TUB-LINE HR4 (p. 115) | TUB-HER (p. 110) TUB-HMR (p. 111) TUB-LINE HR4 (p. 115) |
| | 1300 mm | | TUB-HER (p. 110) TUB-HMR (p. 111) TUB-LINE HR4 (p. 115) | TUB-HER (p. 110) TUB-HMR (p. 111) TUB-LINE HR4 (p. 115) |
| | 1400 mm | | TUB-HER (p. 110) TUB-HMR (p. 111) TUB-LINE HR4 (p. 115) | TUB-HER (p. 110) TUB-HMR (p. 111) TUB-LINE HR4 (p. 115) |
| | 1500 mm | | TUB-HER (p. 110) TUB-HMR (p. 111) TUB-LINE HR4 (p. 115) | TUB-HER (p. 110) TUB-HMR (p. 111) TUB-LINE HR4 (p. 115) |
| | 1600 mm | | TUB-HER (p. 110) TUB-HMR (p. 111) TUB-LINE HR4 (p. 115) | TUB-HER (p. 110) TUB-HMR (p. 111) TUB-LINE HR4 (p. 115) |
| | 1800 mm | TUB-H BOL (p. 113) TUB-LINE H BOL (p. 117) | TUB-H BOL (p. 113) TUB-LINE H BOL (p. 117) | TUB-H BOL (p. 113) TUB-LINE H BOL (p. 117) |



Inloopdouches, afvoertechniek apart, voor toepassing in en op houten constructies **TUB-H**

- In de fabriek afgedicht
- Afgedicht montageraam voor de afvoer
- In de fabriek aangebracht afschot (vierzijdig)
- Vlakke douchebodemhoogte: 15/30 mm
- Voor barrière vrij bouwen
- Tweede waterafvoerniveau
- Veilig kliksysteem om het afvoeraansluitstuk te bevestigen
- Passende afvoersystemen zie p. 118–121

Ook verkrijgbaar met afvoergoot, zie TUB-LINE H, p.114

Opgelet: Bij ingrepen in voor het draagvermogen relevante bouwelementen moet evt. gepast, deskundig advies worden aangevraagd. Verder moeten de nationale voorschriften en de erkende regels van de techniek

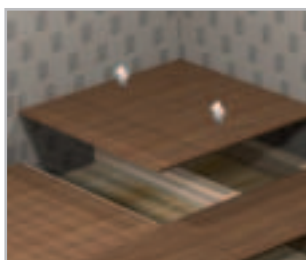

■ Opbouwhoogte

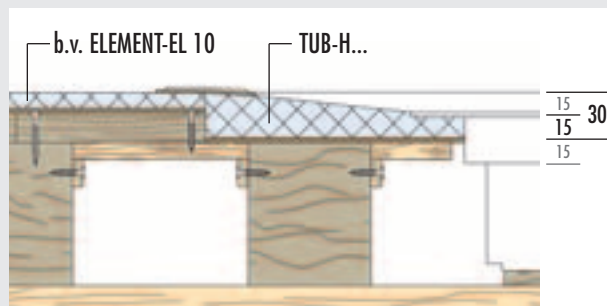

Opgelet: Maten in mm. Maten zijn zonder lijmbed en tegels.

■ PRODUCTGEGEVENS – LUX ELEMENTS®-TUB-HEQ / -HMQ

Verpakkingsgegevens zie p. 137 · Onlinecalculator zie p. 7 · * volgens de norm DIN 18534

| ARTIKEL-NUMMER | ARTIKELBENAMING / ARTIKELBESCHRIJVING | AFMETINGEN LENGTE x BREEDE x HOOGTE | EENHEID | PRIJS/ EENHEID € |
|----------------|---------------------------------------|--|---------|---------------------|
|----------------|---------------------------------------|--|---------|---------------------|



| TUB-H...Q, douchebodemelementen van hardschuim, vierkant, met ingebouwd en afgedicht montageraam voor afvoer 135 x 135 mm, voor toepassing in en op houten constructies. → Afvoertechniek en toebehoren zie p. 118–121 | | | | |
|--|------------|-------------------------------------|------------------------|--------------|
| | LTUBE17004 | TUB-HEQ 800*, afvoer in de hoek | 800 x 800 x 15/30 mm | Stuks 377,24 |
| | LTUBE17001 | TUB-HEQ 900*, afvoer in de hoek | 900 x 900 x 15/30 mm | Stuks 391,90 |
| | LTUBE17003 | TUB-HEQ 1000*, afvoer in de hoek | 1000 x 1000 x 15/30 mm | Stuks 409,56 |
| | LTUBE17005 | TUB-HEQ 1100*, afvoer in de hoek | 1100 x 1100 x 15/30 mm | Stuks 428,72 |
| | LTUBE17002 | TUB-HEQ 1200*, afvoer in de hoek | 1200 x 1200 x 15/30 mm | Stuks 447,88 |
| | LTUBE17104 | TUB-HMQ 800*, afvoer in het midden | 800 x 800 x 15/30 mm | Stuks 377,24 |
| | LTUBE17101 | TUB-HMQ 900*, afvoer in het midden | 900 x 900 x 15/30 mm | Stuks 391,90 |
| | LTUBE17103 | TUB-HMQ 1000*, afvoer in het midden | 1000 x 1000 x 15/30 mm | Stuks 409,56 |
| | LTUBE17105 | TUB-HMQ 1100*, afvoer in het midden | 1100 x 1100 x 15/30 mm | Stuks 428,72 |
| | LTUBE17102 | TUB-HMQ 1200*, afvoer in het midden | 1200 x 1200 x 15/30 mm | Stuks 447,88 |



LUX ELEMENTS vervaardigt individueel maatwerk en speciale constructies voor TUB.

Hier toe behoren maten, diktes, vormen, enz. die van het standaardprogramma afwijken. Meer info zie p. 5.



Meer informatie over TUB zie www.luxelements.com.

Gegevensbladen, montagehandleidingen, keuringsrapporten en bijkomende brochures onder "Downloads", video's onder "Praktijk" en op YouTube.

■ PRODUCTGEGEVENS – LUX ELEMENTS®-TUB-HER / -HMR

Verpakkingsgegevens zie p. 138 · Onlinecalculator zie p. 7 · * volgens de norm DIN 18534

| ARTIKEL-NUMMER | ARTIKELBENAMING / ARTIKELBESCHRIJVING | AFMETINGEN LENGTE x BREEDTE x HOOGTE | EENHEID | PRIJS/EENHEID € |
|----------------|---------------------------------------|--------------------------------------|---------|-----------------|
|----------------|---------------------------------------|--------------------------------------|---------|-----------------|

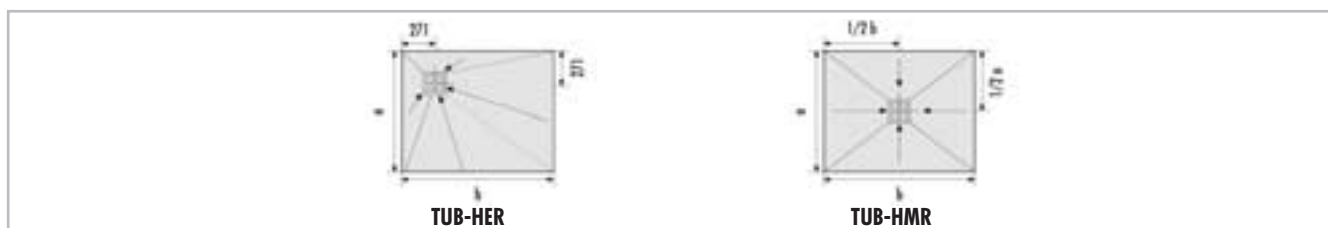

| TUB-H...R , douchebodemelementen van hardschuim, rechthoekig, met ingebouwd en afgedicht montageraam voor afvoer 135 x 135 mm, voor toepassing in en op houten constructies. → Afvoertechniek en toebehoren zie p. 118–121 | | | | |
|--|---|------------------------|-------|--------|
| LTUBE17014 | TUB-HER 900/800* , afvoer in de hoek | 900 x 800 x 15/30 mm | Stuks | 384,57 |
| LTUBE17015 | TUB-HER 1000/800* , afvoer in de hoek | 1000 x 800 x 15/30 mm | Stuks | 393,40 |
| LTUBE17016 | TUB-HER 1100/800* , afvoer in de hoek | 1100 x 800 x 15/30 mm | Stuks | 411,96 |
| LTUBE17017 | TUB-HER 1200/800* , afvoer in de hoek | 1200 x 800 x 15/30 mm | Stuks | 430,52 |
| LTUBE17019 | TUB-HER 1000/900* , afvoer in de hoek | 1000 x 900 x 15/30 mm | Stuks | 400,73 |
| LTUBE17020 | TUB-HER 1100/900* , afvoer in de hoek | 1100 x 900 x 15/30 mm | Stuks | 419,29 |
| LTUBE17011 | TUB-HER 1200/900* , afvoer in de hoek | 1200 x 900 x 15/30 mm | Stuks | 437,84 |
| LTUBE17021 | TUB-HER 1300/900* , afvoer in de hoek | 1300 x 900 x 15/30 mm | Stuks | 451,33 |
| LTUBE17013 | TUB-HER 1400/900* , afvoer in de hoek | 1400 x 900 x 15/30 mm | Stuks | 464,82 |
| LTUBE17023 | TUB-HER 1500/900* , afvoer in de hoek | 1500 x 900 x 15/30 mm | Stuks | 478,31 |
| LTUBE17012 | TUB-HER 1600/900* , afvoer in de hoek | 1600 x 900 x 15/30 mm | Stuks | 498,22 |
| LTUBE17024 | TUB-HER 1100/1000* , afvoer in de hoek | 1100 x 1000 x 15/30 mm | Stuks | 436,95 |
| LTUBE17025 | TUB-HER 1200/1000* , afvoer in de hoek | 1200 x 1000 x 15/30 mm | Stuks | 455,50 |
| LTUBE17026 | TUB-HER 1300/1000* , afvoer in de hoek | 1300 x 1000 x 15/30 mm | Stuks | 486,65 |
| LTUBE17027 | TUB-HER 1400/1000* , afvoer in de hoek | 1400 x 1000 x 15/30 mm | Stuks | 517,80 |
| LTUBE17028 | TUB-HER 1500/1000* , afvoer in de hoek | 1500 x 1000 x 15/30 mm | Stuks | 548,95 |
| LTUBE17029 | TUB-HER 1600/1000* , afvoer in de hoek | 1600 x 1000 x 15/30 mm | Stuks | 580,10 |



Vervolg op p. 111

■ PRODUCTGEGEVENS – LUX ELEMENTS®-TUB-HER / -HMR

Verpakkingsgegevens zie p. 138 · Onlinecalculator zie p. 7 · * volgens de norm DIN 18534

| ARTIKEL-NUMMER | ARTIKELBENAMING / ARTIKELBESCHRIJVING | AFMETINGEN LENGTE x BREEDE x HOOGTE | EENHEID | PRIJS/ EENHEID € |
|----------------|---------------------------------------|-------------------------------------|---------|------------------|
|----------------|---------------------------------------|-------------------------------------|---------|------------------|

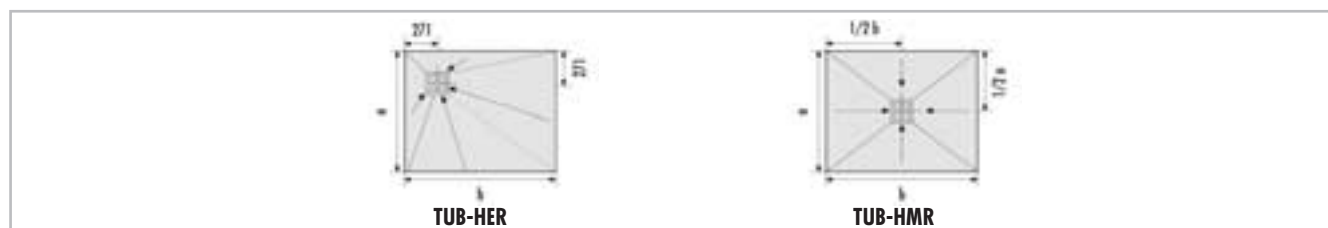

| TUB-H...R, douchebodemelementen van hardschuim, rechthoekig, met ingebouwd en afgedicht montageraam voor afvoer 135 x 135 mm, voor toepassing in en op houten constructies. → Afvoertechniek en toebehoren zie p. 118–121 | | | | |
|---|--|------------------------|-------|--------|
| LTUBE17114 | TUB-HMR 900/800*, afvoer in het midden | 900 x 800 x 15/30 mm | Stuks | 384,57 |
| LTUBE17115 | TUB-HMR 1000/800*, afvoer in het midden | 1000 x 800 x 15/30 mm | Stuks | 393,40 |
| LTUBE17116 | TUB-HMR 1100/800*, afvoer in het midden | 1100 x 800 x 15/30 mm | Stuks | 411,96 |
| LTUBE17117 | TUB-HMR 1200/800*, afvoer in het midden | 1200 x 800 x 15/30 mm | Stuks | 430,52 |
| LTUBE17119 | TUB-HMR 1000/900*, afvoer in het midden | 1000 x 900 x 15/30 mm | Stuks | 400,73 |
| LTUBE17120 | TUB-HMR 1100/900*, afvoer in het midden | 1100 x 900 x 15/30 mm | Stuks | 419,29 |
| LTUBE17111 | TUB-HMR 1200/900*, afvoer in het midden | 1200 x 900 x 15/30 mm | Stuks | 437,84 |
| LTUBE17121 | TUB-HMR 1300/900*, afvoer in het midden | 1300 x 900 x 15/30 mm | Stuks | 451,33 |
| LTUBE17113 | TUB-HMR 1400/900*, afvoer in het midden | 1400 x 900 x 15/30 mm | Stuks | 464,82 |
| LTUBE17123 | TUB-HMR 1500/900*, afvoer in het midden | 1500 x 900 x 15/30 mm | Stuks | 478,31 |
| LTUBE17112 | TUB-HMR 1600/900*, afvoer in het midden | 1600 x 900 x 15/30 mm | Stuks | 498,22 |
| LTUBE17124 | TUB-HMR 1100/1000*, afvoer in het midden | 1100 x 1000 x 15/30 mm | Stuks | 436,95 |
| LTUBE17125 | TUB-HMR 1200/1000*, afvoer in het midden | 1200 x 1000 x 15/30 mm | Stuks | 455,50 |
| LTUBE17126 | TUB-HMR 1300/1000*, afvoer in het midden | 1300 x 1000 x 15/30 mm | Stuks | 486,65 |
| LTUBE17127 | TUB-HMR 1400/1000*, afvoer in het midden | 1400 x 1000 x 15/30 mm | Stuks | 517,80 |
| LTUBE17128 | TUB-HMR 1500/1000*, afvoer in het midden | 1500 x 1000 x 15/30 mm | Stuks | 548,95 |
| LTUBE17129 | TUB-HMR 1600/1000*, afvoer in het midden | 1600 x 1000 x 15/30 mm | Stuks | 580,10 |

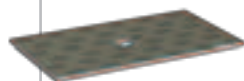

LUX ELEMENTS vervaardigt individueel maatwerk en speciale constructies voor TUB.

Hiertoe behoren maten, diktes, vormen, enz. die van het standaardprogramma afwijken. Meer info zie p. 5.



Meer informatie over TUB zie www.luxelements.com.

Gegevensbladen, montagehandleidingen, keuringsrapporten en bijkomende brochures onder "Downloads", video's onder "Praktijk" en op YouTube.



Inloopdouches, afvoertechniek apart, voor de vervanging van badkuipen, voor toepassing in en op houten constructies
TUB-H BOL

- In de fabriek afgedicht
- Afgedicht montageraam voor de afvoer
- In de fabriek aangebracht afschot (vierzijdig)
- In de lengte inkortbaar door zone zonder afschot
- Vlakke douchebodemhoogte: 15/30 mm
- Voor barrière vrij bouwen
- Tweede waterafvoerniveau
- Veilig kliksysteem om het afvoeraansluitstuk te bevestigen
- Passende afvoersystemen zie p. 118–121

Ook verkrijgbaar met afvoergoot, zie TUB-LINE H BOL, p. 116

Toebehoren (optioneel)

- Passende zitbank RELAX-BA-SOLO-G zie p. 42

Opgelet: Bij ingrepen in voor het draagvermogen relevante bouwelementen moet evt. gepast, deskundig advies worden aangevraagd. Verder moeten de nationale voorschriften en de erkende regels van de techniek



- Douchebodem kan worden ingekort

TUB-H BOL 1800/800 – inkortbaar tot minimaal 800 x 1200 mm
 TUB-H BOL 1800/900 – inkortbaar tot minimaal 900 x 1200 mm
 TUB-H BOL 1800/1000 – inkortbaar tot minimaal 1000 x 1200 mm

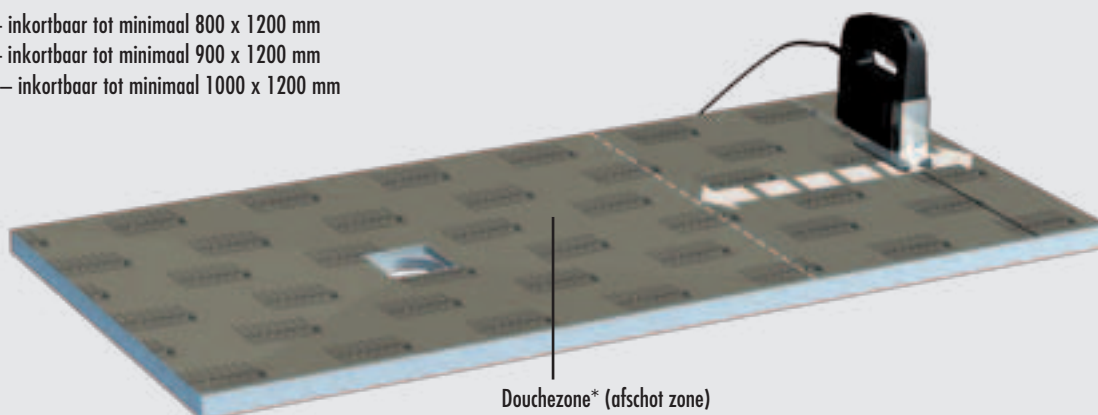

Douchezone* (afschot zone)

*Opgelet: De badmonturen dienen in de douchezone aangebracht te worden.

■ PRODUCTGEGEVENS – LUX ELEMENTS®-TUB-H BOL

Verpakkingsgegevens zie p. 138 · Onlinecalculator zie p. 7 · * volgens de norm DIN 18534

| ARTIKEL-NUMMER | ARTIKELBENAMING / ARTIKELBESCHRIJVING | AFMETINGEN LENGTE x BREEDE x HOOGTE | EENHEID | PRIJS/EENHEID € |
|----------------|---------------------------------------|-------------------------------------|---------|-----------------|
|----------------|---------------------------------------|-------------------------------------|---------|-----------------|

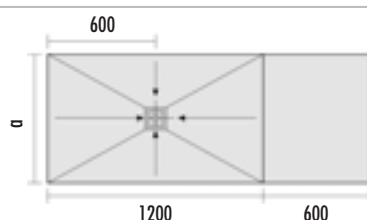

TUB-LINE H BOL 1800/800: a = 800
TUB-LINE H BOL 1800/900: a = 900
TUB-LINE H BOL 1800/1000: a = 1000

| TUB-H BOL, douchebodemelementen van hardschuim voor de vervanging van badkuipen, met ingebouwd en afgedicht montageraam voor afvoer 135 x 135 mm, inkortbaar, afvoer bij afschuining in het midden → Afvoertechniek en toebehoren zie p. 118–121 | | | | | |
|--|------------|--|------------------------|-------|--------|
| | LTUBE17031 | TUB-H BOL 1800/800*, inkortbaar tot minimaal 800 x 1200 mm, afschot van 800 x 1200 mm | 1800 x 800 x 15/30 mm | Stuks | 517,70 |
| | LTUBE17018 | TUB-H BOL 1800/900*, inkortbaar tot minimaal 900 x 1200 mm, afschot van 900 x 1200 mm | 1800 x 900 x 15/30 mm | Stuks | 536,35 |
| | LTUBE17032 | TUB-H BOL 1800/1000*, inkortbaar tot minimaal 1000 x 1200 mm, afschot van 1000 x 1200 mm | 1800 x 1000 x 15/30 mm | Stuks | 608,95 |



LUX ELEMENTS vervaardigt individueel maatwerk en speciale constructies voor TUB.
Hiertoe behoren maten, diktes, vormen, enz. die van het standaardprogramma afwijken. Meer info zie p. 5.



Meer informatie over TUB zie www.luxelements.com.
Gegevensbladen, montagehandleidingen, keuringsrapporten en bijkomende brochures onder "Downloads", video's onder "Praktijk" en op YouTube.



Inloopdouches, afvoertechniek apart, voor toepassing in en op houten constructies

TUB-LINE H

- Douchebodems voor toepassing in en op houten constructies met ingebouwde en afgedichte vloerafvoergoot (70 x 650 mm, 70 x 750 mm of 70 x 850 mm)
- In de fabriek afgedicht
- In de fabriek aangebracht afschot (vierzijdig)
- Vlakke douchebodemhoogte: 20/30 mm
- Het systeem biedt twee designvarianten door een draaibare gootafdekking
- Schoon betegelen dankzij tegelhulp
- In de hoogte verstelbaar voor optimale aanpassing aan de dikte van de afwerking
- Voor barrière vrij bouwen
- Tweede waterafvoerniveau
- Veilig kliksysteem om het afvoeraansluitstuk te bevestigen
- Passende afvoersystemen zie p 122

Ook verkrijgbaar met puntafwatering, zie TUB-H, p. 108

Opgelet: Bij ingrepen in voor het draagvermogen relevante bouwelementen moet evt. gepast, deskundig advies worden aangevraagd. Verder moeten de nationale voorschriften en de erkende regels van de techniek in acht worden genomen.

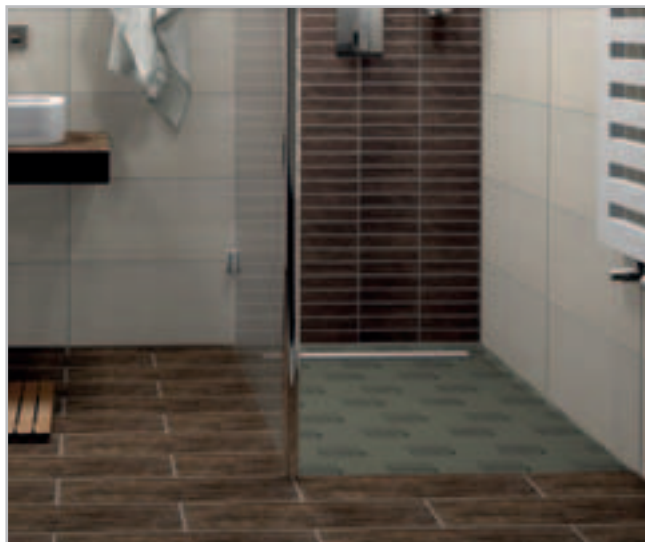

■ Opbouwhoogte

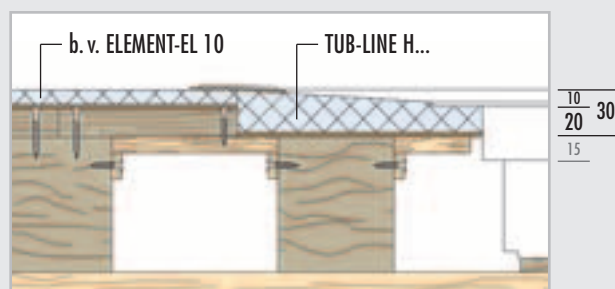

Opgelet: Maten in mm. Maten zijn zonder lijmbed en tegels.

■ PRODUCTGEGEVENS – LUX ELEMENTS®-TUB-LINE H

Verpakkingsgegevens zie p. 139 · Onlinecalculator zie p. 7 · * volgens de norm DIN 18534

| ARTIKEL-NUMMER | ARTIKELBENAMING / ARTIKELBESCHRIJVING | AFMETINGEN LENGTE x BREEDE x HOOGTE | EENHEID | PRIJS/ EENHEID € |
|----------------|---------------------------------------|--|---------|---------------------|
|----------------|---------------------------------------|--|---------|---------------------|

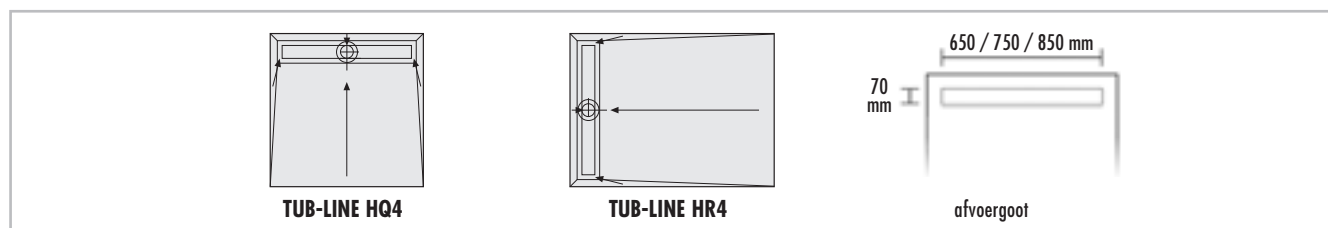

| | | | | | | |
|--|---|--|-------------------------------------|-----------------------|--------|--------|
| | TUB-LINE H , douchebodemelementen van hardschuim, met 4-zijdig afschot, met ingebouwde en afgedichte vloerafvoergoot aan de korte kant, met gootafdekking en tegelhulp van geborsteld roestvrij staal, gootafdekking betegelbaar aan de achterkant, met stankafsluiter, hoogte aanpasbaar door adapter van 5–17 mm, voor toepassing in en op houten constructies. → Afvoertechniek en toebehoren zie p. 122 | | | | | |
| | met vloerafvoergoot 70 x 650 mm | | | | | |
| | LTUBE96006 | TUB-LINE HQ4 800*, vierkant | 800 x 800 x 20/30 mm | Stuks | 835,28 | |
| | met vloerafvoergoot 70 x 750 mm | | | | | |
| | LTUBE96001 | TUB-LINE HQ4 900*, vierkant | 900 x 900 x 20/30 mm | Stuks | 857,12 | |
| | met vloerafvoergoot 70 x 850 mm | | | | | |
| | LTUBE96003 | TUB-LINE HQ4 1000*, vierkant | 1000 x 1000 x 20/30 mm | Stuks | 878,96 | |
| | LTUBE96007 | TUB-LINE HQ4 1100*, vierkant | 1100 x 1100 x 20/30 mm | Stuks | 919,06 | |
| | LTUBE96004 | TUB-LINE HQ4 1200*, vierkant | 1200 x 1200 x 20/30 mm | Stuks | 959,15 | |
| | | met vloerafvoergoot 70 x 650 mm | | | | |
| | | LTUBE96008 | TUB-LINE HR4 900/800*, rechthoekig | 900 x 800 x 20/30 mm | Stuks | 823,00 |
| | | LTUBE96009 | TUB-LINE HR4 1000/800*, rechthoekig | 1000 x 800 x 20/30 mm | Stuks | 837,45 |
| | | LTUBE96010 | TUB-LINE HR4 1100/800*, rechthoekig | 1100 x 800 x 20/30 mm | Stuks | 851,90 |
| LTUBE96011 | | TUB-LINE HR4 1200/800*, rechthoekig | 1200 x 800 x 20/30 mm | Stuks | 866,35 | |
| met vloerafvoergoot 70 x 750 mm | | | | | | |
| LTUBE96012 | | TUB-LINE HR4 1000/900*, rechthoekig | 1000 x 900 x 20/30 mm | Stuks | 863,50 | |
| LTUBE96013 | | TUB-LINE HR4 1100/900*, rechthoekig | 1100 x 900 x 20/30 mm | Stuks | 879,46 | |
| LTUBE96002 | | TUB-LINE HR4 1200/900*, rechthoekig | 1200 x 900 x 20/30 mm | Stuks | 903,87 | |
| LTUBE96014 | | TUB-LINE HR4 1300/900*, rechthoekig | 1300 x 900 x 20/30 mm | Stuks | 928,30 | |
| LTUBE96005 | | TUB-LINE HR4 1400/900*, rechthoekig | 1400 x 900 x 20/30 mm | Stuks | 953,59 | |
| LTUBE96015 | | TUB-LINE HR4 1500/900*, rechthoekig | 1500 x 900 x 20/30 mm | Stuks | 978,88 | |
| LTUBE96016 | | TUB-LINE HR4 1600/900*, rechthoekig | 1600 x 900 x 20/30 mm | Stuks | 991,30 | |
| met vloerafvoergoot 70 x 850 mm | | | | | | |
| LTUBE96017 | TUB-LINE HR4 1100/1000*, rechthoekig | 1100 x 1000 x 20/30 mm | Stuks | 935,04 | | |
| LTUBE96018 | TUB-LINE HR4 1200/1000*, rechthoekig | 1200 x 1000 x 20/30 mm | Stuks | 959,46 | | |
| LTUBE96019 | TUB-LINE HR4 1300/1000*, rechthoekig | 1300 x 1000 x 20/30 mm | Stuks | 983,88 | | |
| LTUBE96020 | TUB-LINE HR4 1400/1000*, rechthoekig | 1400 x 1000 x 20/30 mm | Stuks | 1.009,17 | | |
| LTUBE96021 | TUB-LINE HR4 1500/1000*, rechthoekig | 1500 x 1000 x 20/30 mm | Stuks | 1.034,46 | | |
| LTUBE96022 | TUB-LINE HR4 1600/1000*, rechthoekig | 1600 x 1000 x 20/30 mm | Stuks | 1.049,88 | | |



LUX ELEMENTS vervaardigt individueel maatwerk en speciale constructies voor TUB.

Hier toe behoren maten, diktes, vormen, enz. die van het standaardprogramma afwijken. Meer info zie p. 5.



Meer informatie over TUB zie www.luxelements.com.

Gegevensbladen, montagehandleidingen, keuringsrapporten en bijkomende brochures onder "Downloads", video's onder "Praktijk" en op YouTube.



Inloopdouches, afvoertechniek apart, voor de vervanging van badkuipen, voor toepassing in en op houten constructies

TUB-LINE H BOL

- Douchebodems met ingebouwde en afgedichte vloerafvoergoot (70 x 650 mm, 70 x 750 mm of 70 x 850 mm)
- In de fabriek afgedicht
- In de fabriek aangebracht afschot (vierzijdig)
- Vlakke douchebodemoogte: 20/30 mm
- Het systeem biedt twee designvarianten door een draaibare gootafdekking
- Schoon betegelen dankzij tegelhulp
- In de hoogte verstelbaar voor optimale aanpassing aan de dikte van de afwerking
- In de lengte inkortbaar door zone zonder afschot
- Voor barrièrevrij bouwen
- Tweede waterafvoerniveau
- Veilig kliksysteem om het afvoeraansluitstuk te bevestigen
- Passende afvoersystemen zie p 122

Ook verkrijgbaar met puntafwatering, zie TUB-H BOL, Seite 112

Toebehoren (optioneel)

- Passende zitbank RELAX-BA-SOLO-G zie p. 42



- Douchebodem kan worden ingekort

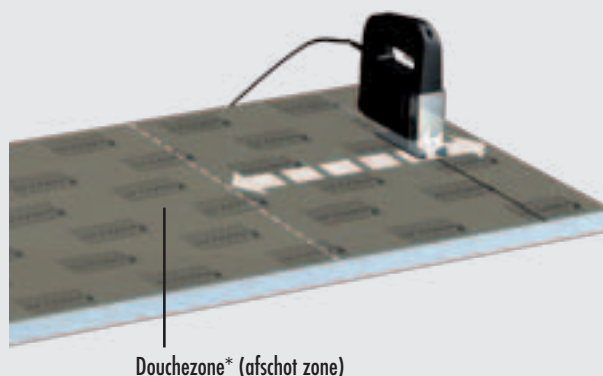

*Opgelet: De badmonturen dienen in de douchezone aangebracht te worden.

■ PRODUCTGEGEVENS – LUX ELEMENTS®-TUB-LINE H BOL

Verpakkingsgegevens zie p. 139 · Onlinecalculator zie p. 7 · * volgens de norm DIN 18534

| ARTIKEL-NUMMER | ARTIKELBENAMING / ARTIKELBESCHRIJVING | AFMETINGEN LENGTE x BREEDTE x HOOGTE | EENHEID | PRIJS/ EENHEID € |
|----------------|---------------------------------------|---|---------|---------------------|
|----------------|---------------------------------------|---|---------|---------------------|

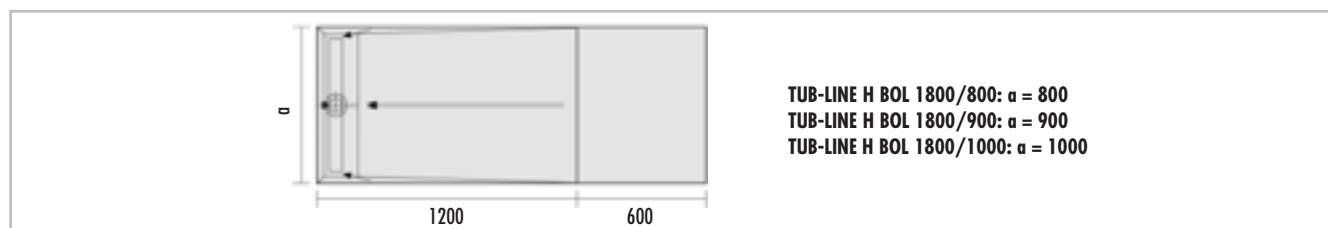

| | | | | | |
|--|---|--|-----------------------|----------|--------|
| | TUB-LINE H BOL , douchebodemelementen van hardschuim voor de vervanging van badkuipen, met 4-zijdig afschot, met ingebouwde en afgedichte vloer-afvoergoot aan de korte kant, met gootafdekking en tegelhulp van geborsteld roestvrij staal, gootafdekking betegelbaar aan de achterkant, met stank-afsluiter, hoogte aanpasbaar met adapter van 5–17 mm, voor toepassing in en op houten constructies. → Afvoertechniek en toebehoren zie p. 122 | | | | |
| | met vloerafvoergoot 70 x 650 mm | | | | |
| | LTUBE97102 | TUB-LINE H BOL 1800/800* , inkortbaar tot minimaal 800 x 1200 mm, afschot van 800 x 1200 mm | 1800 x 800 x 20/30 mm | Stuks | 956,75 |
| | met vloerafvoergoot 70 x 750 mm | | | | |
| LTUBE97101 | TUB-LINE H BOL 1800/900* , inkortbaar tot minimaal 900 x 1200 mm, afschot van 900 x 1200 mm | 1800 x 900 x 20/30 mm | Stuks | 998,01 | |
| met vloerafvoergoot 70 x 850 mm | | | | | |
| LTUBE97103 | TUB-LINE H BOL 1800/1000* , inkortbaar tot minimaal 1000 x 1200 mm, afschot van 1000 x 1200 mm | 1800 x 1000 x 20/30 mm | Stuks | 1.086,10 | |



LUX ELEMENTS vervaardigt individueel maatwerk en speciale constructies voor TUB.

Hier toe behoren maten, diktes, vormen, enz. die van het standaardprogramma afwijken. Meer info zie p. 5.



Meer informatie over TUB zie www.luxelements.com.

Gegevensbladen, montagehandleidingen, keuringsrapporten en bijkomende brochures onder "Downloads", video's onder "Praktijk" en op YouTube.

■ Afvoersystemen en toebehoren

TUB afvoersystemen – Principieel wordt bij de afvoersystemen voor de TUB-douchebodems tussen vrij te combineren systemen en compleet samengestelde systemen (vanaf p. 120) een onderscheid gemaakt.





TUB te combineren afvoersystemen

- Afvoer – TUB-BA-...
verticaal of horizontaal
- Opname voor rooster met standaardrooster – TUB-RA-S
- Opname voor rooster met designrooster – TUB-RA-D...
designvarianten zie p. 67
- Afvoercapaciteit [l/s] volgens DIN EN 1253:
Standaard stankafsluiter DN 50 verticaal
 - TUB-BA-S standaardrooster: 1,7 l/s
 - TUB-BA-S 100 standaardrooster: 1,2 l/s
 Standaard stankafsluiter DN 50 horizontaal
 - TUB-BA-W met standaardrooster: 1,0 l/s



■ PRODUCTGEGEVENS – TUB TE COMBINEREN AFVOERSYSTEMEN







Verpakkingsgegevens zie p. 140 · Onlinecalculator zie p. 7

| | ARTIKEL-NUMMER | ARTIKELBENAMING / ARTIKELBESCHRIJVING | AFMETINGEN LENGTE x BREEDTE | EENHEID | PRIJS/EENHEID € |
|---|----------------|---|---|---------|-----------------|
|  | LTUBE1102 | TUB-BA-S, afvoer DN 50 verticaal, voor kernboring van 160 mm, met stankafsluiter | | Set | 45,47 |
|  | LTUBE1103 | TUB-BA-S 100, afvoer DN 40/DN 50 verticaal, voor kernboring van 100 mm, met stankafsluiter | | Set | 39,15 |
|  | LTUBE1101 | TUB-BA-W, afvoer DN 50 horizontaal, met stankafsluiter | | Set | 39,69 |
|  | LTUBE1100 | TUB-RA-S, opname voor rooster van ABS en standaardrooster van roestvrij staal, universele hoogteaanpassing aan tegeldikte | Buitenmaat frame: 130 x 130 mm, rooster: 120 x 120 mm | Set | 30,97 |

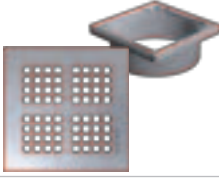
Vervolg op p. 119

■ PRODUCTGEGEVENS – TUB TE COMBINEREN AFVOERSYSTEMEN

Verpakkingsgegevens zie p. 140 · Onlinecalculator zie p. 7

| | ARTIKEL-NUMMER | ARTIKELBENAMING / ARTIKELBESCHRIJVING | AFMETINGEN LENGTE x BREEDTE | EENHEID | PRIJS/EENHEID € |
|---|------------------|---|---|---------|-----------------|
|  | LTUBE1104 | TUB-RA-DA , opname voor rooster van ABS, met frame en designrooster "ANGOLO" van roestvrij staal, universele hoogteaanpassing aan tegeldikte mogelijk | Buitenmaat frame: 132 x 132 mm, rooster: 120 x 120 mm | Set | 96,61 |
|  | LTUBE1105 | TUB-RA-DC , opname voor rooster van ABS, met frame en designrooster "CUBE" van roestvrij staal, universele hoogteaanpassing aan tegeldikte mogelijk | Buitenmaat frame: 132 x 132 mm, rooster: 120 x 120 mm | Set | 106,27 |
|  | LTUBE1106 | TUB-RA-DM , opname voor rooster van ABS, met frame en designrooster "MARE" van roestvrij staal, universele hoogteaanpassing aan tegeldikte mogelijk | Buitenmaat frame: 132 x 132 mm, rooster: 120 x 120 mm | Set | 96,37 |
|  | LTUBE1107 | TUB-RA-DL , opname voor rooster van ABS, met frame en designrooster "LUMEN" van roestvrij staal, universele hoogteaanpassing aan tegeldikte mogelijk | Buitenmaat frame: 132 x 132 mm, rooster: 120 x 120 mm | Set | 96,18 |
|  | LTUBE1108 | TUB-RA-DV , opname voor rooster van ABS, met frame van roestvrij staal en betegelbare afdekking "VARI" van roestvrij staal, universele hoogteaanpassing aan tegeldikte mogelijk, dikte van de bedekking (tegel + lijm) voor de douchebodem minimum 5 mm, voor de betegelbare afdekking 8 mm | Buitenmaat frame: 132 x 132 mm, afdekking: 110 x 110 mm | Set | 96,48 |
|  | LTUBE1110 | TUB-RA-DS , opname voor rooster van ABS, met frame van roestvrij staal en designrooster "Gleuf", universele hoogteaanpassing aan tegeldikte mogelijk, met afsluitsysteem | Buitenmaat frame: 132 x 132 mm, rooster: 120 x 120 mm | Set | 122,09 |
|  | LTUBE1109 | TUB-RA-DF , opname voor rooster van ABS, met frame van roestvrij staal en betegelbare afdekking van kunststof, universele hoogteaanpassing aan tegeldikte mogelijk, met afsluitsysteem, dikte van de bedekking (tegel + lijm) voor de douchebodem minimum 14 mm, voor de betegelbare afdekking 11 mm | Buitenmaat frame: 132 x 132 mm, afdekking: 110 x 110 mm | Set | 144,62 |
|  | LTUBE1001 | TUB-RA-A , roosteropname van ABS, incl. standaardrooster van roestvrij staal 120 x 120 mm, totale hoogte 85 mm, universele hoogteaanpassing mogelijk | Buitenmaat frame: 130 x 130 mm; framehoogte: 9 mm | Set | 39,97 |

Geschikt voor alle LUX ELEMENTS®-TUB-douchebodemelementen en doucheafvoerelement TUB-MQ-SET 300 · Dikte van de bedekking (tegel + lijm): TUB-RA-S/DA/DC/DM/DL/DS: voor de douchebodem: minimum 5 mm / TUB-RA-DV: voor de douchebodem: minimum 5 mm / voor de betegelbare afdekking: 8 mm / TUB-RA-DF: voor de douchebodem: minimum 14 mm / voor de betegelbare afdekking: 11 mm · Opgelet: Afvoerdebiet bij gebruik van designroosters en/of toebehoren, zie technisch gegevensblad TUB.

TUB complete afvoersystemen

- Set bestaande uit standaardrooster met roosteropname en verticale of horizontale vloerafvoersteen
- Gemakkelijk te monteren
- Afvoer capaciteit [l/s] volgens DIN EN 1253:
 Standaard stankafsluiter DN 50 verticaal
 – TUB-BAS-S standaardrooster: 1,7 l /s
 – TUB-BAS-S 100 standaardrooster: 1,2 l /s
 Standaard stankafsluiter DN 50 horizontaal
 – TUB-BAW-S standaardrooster: 1,0 l /s



■ PRODUCTGEGEVENS – TUB KOMPLETTE AFVOERSYSTEMEN

Verpakkingsgegevens zie p. 140 · Onlinecalculator zie p. 7

| | ARTIKEL-NUMMER | ARTIKELBENAMING / ARTIKELBESCHRIJVING | AFMETINGEN LENGTE x BREEDTE | EENHEID | PRIJS/EENHEID € |
|--|----------------|--|---|---------|-----------------|
| | LTUBE1180 | TUB-BAS-S, afvoer DN 50 verticaal, voor kernboring van 160 mm, met stankafsluiter, incl. opname voor rooster van ABS en standaardrooster van roestvrij staal, universele hoogteaanpassing aan tegeldikte | Buitenmaat frame: 130 x 130 mm, rooster: 120 x 120 mm | Set | 67,79 |
| | LTUBE1193 | TUB-BAS-S 100, afvoer DN 40 / DN 50 verticaal, voor kernboring van 100 mm, met stankafsluiter, incl. opname voor rooster van ABS en standaardrooster van roestvrij staal, universele hoogteaanpassing aan tegeldikte | Buitenmaat frame: 130 x 130 mm, rooster: 120 x 120 mm | Set | 61,29 |
| | LTUBE1184 | TUB-BAW-S, afvoer DN 50 horizontaal, met stankafsluiter, incl. opname voor rooster van ABS en standaardrooster van roestvrij staal, universele hoogteaanpassing aan tegeldikte | Buitenmaat frame: 130 x 130 mm, rooster: 120 x 120 mm | Set | 61,29 |

Geschikt voor alle LUX ELEMENTS®-TUB afvoersystemen

Opgelet: Afvoerdebiet bij gebruik van designroosters en/of toebehoren, zie technisch gegevensblad TUB.



Meer informatie over TUB zie www.luxelements.com.

Gegevensbladen, montagehandleidingen, keuringsrapporten en bijkomende brochures onder "Downloads", video's onder "Praktijk" en op YouTube.

TUB afvoersystemen toebehoren

- Geschikt voor alle LUX ELEMENTS®-TUB-afvoersystemen (TUB-BAZ HS niet passend bij TUB-COMBI MQ SET 300)
- Contactgeluidisolatiemat om geluidshinder door water, bv. in badkamers van meergezinswoningen, verzorgingstehuizen en hotels, te verminderen: TUB-TSM
- Brandbeveiligingsset voor meer veiligheid: TUB-BAS-S FIRE STOP

■ TUB-BAS-S FIRE STOP

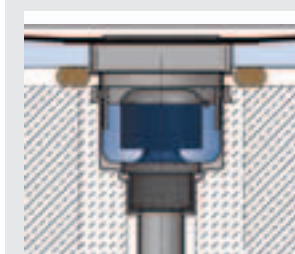



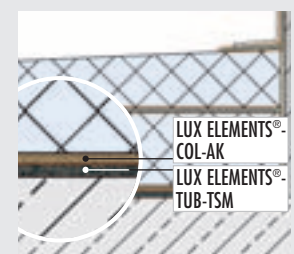





■ TUB-TSM



■ PRODUCTGEGEVENS – TUB AFVOERSYSTEMEN TOEBEHOREN

Verpakkingsgegevens zie p. 140 · Onlinecalculator zie p. 7

| | ARTIKEL-NUMMER | ARTIKELBENAMING / ARTIKELBESCHRIJVING | AFMETINGEN LENGTE x BREEDE x HOOGTE | EENHEID | PRIJS/EENHEID € |
|---|----------------------|--|---|---------|-----------------|
|  | LTUBE1 188 | TUB-BAZ STOP , afsluiting tegen stank, schuim en ongedierte, ook achteraf installeerbaar in reeds ingebouwde afvoeren | | Stuks | 57,33 |
|  | LTUBE1 189 | TUB-BAZ HS , haarzeef uitneembaar | | Stuks | 19,51 |
|  | LTUBE1 200 | TUB-BAZ DN 50/40 , verloopstuk, met lippendichting van DN 50 naar DN 40 | | Stuks | 10,01 |
|  | LTUBE1 190 | TUB-BAZ BST , adapter DN 50 naar British standard | | Stuks | 10,26 |
|  | LTUBE1 192 | TUB-BAZ HTK , universele bocht, DN 50, draaipunt 0–87° (traploos) | | Stuks | 7,93 |
|  | LTUBE1 197 | TUB-BAS-S FIRE STOP , afvoer DN 50 voor kernboring met een diameter van 160 mm, verticaal, met stankafsluiter, incl. opname voor rooster van ABS en standaardrooster van roestvrij staal, incl. adapter en brandmanchet | Buitenmaat frame: 130 x 130 mm, rooster: 120 x 120 mm | Set | 221,12 |
|  | LTUBE1 198 | TUB-BAZ DGD , doorvoerafdichting voor kernboring met een diameter van 160 mm, met brandbeveiliging in combinatie met TUB-BAS-S FIRE STOP | | Stuks | 144,40 |
|  | LTUBE1 191.6 | TUB-TSM 6 , contactgeluidisolatiemat 6 mm voor met de vloer gelijkgewerkte LUX ELEMENTS-douchebodemelementen | 1250 x 1250 x 6 mm | Stuks | 53,54 |
|  | LTUBE1 191.12 | TUB-TSM 12 , contactgeluidisolatiemat 12 mm voor met de vloer gelijkgewerkte LUX ELEMENTS-douchebodemelementen, voor hogere eisen | 1250 x 1250 x 12 mm | Stuks | 78,50 |

Geschikt voor alle LUX ELEMENTS®-TUB-afvoersystemen (TUB-BAZ HS niet passend bij TUB-COMBI MQ SET 300)



Meer informatie over TUB zie www.luxelements.com.

Gegevensbladen, montagehandleidingen, keuringsrapporten en bijkomende brochures onder "Downloads", video's onder "Praktijk" en op YouTube.

Afvoersystemen en toebehoren TUB-LINE

- Geschikt voor alle LUX ELEMENTS®-TUB-LINE douchebodems en afvoergoten
- Afvoercapaciteit [l/s] volgens DIN EN 1253:
 - verticaal (TUB-LINE BA-S): 0,8 l/s
 - horizontaal (TUB-LINE BA-W 22): 0,8 l/s
- Contactgeluidisolatiemat om geluidshinder door water, bv. in meergezinswoningen, verzorgingstehuizen en hotels, te verminderen: TUB-TSM
- Brandbeveiligingsset voor meer veiligheid: TUB-LINE BA-S FIRE STOP



■ TUB-LINE BA-S FIRE STOP



■ TUB-TSM

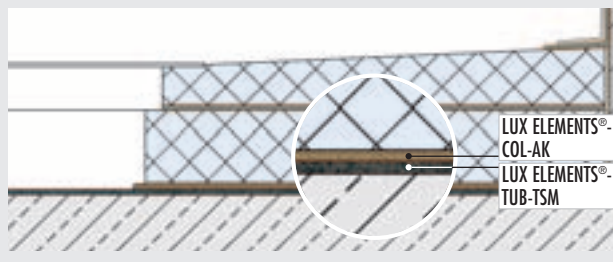

■ PRODUCTGEGEVENS – TUB-LINE AFVOERSYSTEMEN EN TOEBEHOREN

Verpakkingsgegevens zie p. 141 · Onlinecalculator zie p. 7

| | ARTIKEL-NUMMER | ARTIKELBENAMING / ARTIKELBESCHRIJVING | AFMETINGEN LENGTE x BREEDE x HOOGTE | EENHEID | PRIJS/ EENHEID € |
|---|----------------|---|--|---------|---------------------|
|  | LTUBE1113 | TUB-LINE BA-S, afvoer DN 50 verticaal voor kernboring van 160 mm, zonder stankafsluiter | | Stuks | 44,46 |
|  | LTUBE1112.22 | TUB-LINE BA-W 22, afvoer DN 50 horizontaal, zonder stankafsluiter | | Stuks | 37,83 |
|  | LTUBE1112.50 | TUB-LINE BA-W 50, afvoer DN 50 horizontaal, zonder stankafsluiter, geschikt voor TUB-LINE BA-GV 50 | | Stuks | 44,52 |
|  | LTUBE1115.50 | TUB-LINE BA-GV 50, stankafsluiter, sperwaterhoogte 50 mm, geschikt voor TUB-LINE BA-W 50 | | Stuks | 21,40 |
|  | LTUBE1288 | TUB-LINE BAZ STOP, afsluiting tegen stank, schuim en ongedierte, ook achteraf installeerbaar in reeds ingebouwde afvoergoten van het soort TUB-LINE | | Stuks | 57,34 |
|  | LTUBE1114 | TUB-LINE BAZ HS, haarzeef uitneembaar voor TUB-LINE | | Stuks | 19,51 |
|  | LTUBE1200 | TUB-BAZ DN 50/40, verloopstuk, met lipdichting van DN 50 naar DN 40 | | Stuks | 10,01 |
|  | LTUBE1190 | TUB-BAZ BST, adapter DN 50 naar British standard | | Stuks | 10,26 |
|  | LTUBE1192 | TUB-BAZ HTK, universele bocht, DN 50, draaipunt 0-87° (traploos) | | Stuks | 7,93 |
|  | LTUBE1289 | TUB-LINE BA-S FIRE STOP, afvoer DN 50 verticaal (tbv kernboring Ø 160 mm) met stankafsluiter, incl. adapter TUB-BAZ VER en brandmanchet | | Set | 209,42 |
|  | LTUBE1198 | TUB-BAZ DGD, doorvoerafdichting voor kernboring met een diameter van 160 mm, met brandbeveiliging in combinatie met TUB-BAS-S FIRE STOP | | Stuks | 144,39 |
|  | LTUBE1191.6 | TUB-TSM 6, contactgeluidisolatiemat 6 mm voor met de vloer gelijkgewerkte LUX ELEMENTS-douchebodemelementen | 1250 x 1250 x 6 mm | Stuks | 53,55 |
|  | LTUBE1191.12 | TUB-TSM 12, contactgeluidisolatiemat 12 mm voor met de vloer gelijkgewerkte LUX ELEMENTS-douchebodemelementen, voor hogere eisen | 1250 x 1250 x 12 mm | Stuks | 78,51 |



Meer informatie over TUB zie www.luxelements.com.

Gegevensbladen, montagehandleidingen, keuringsrapporten en bijkomende brochures onder "Downloads", video's onder "Praktijk" en op YouTube.



Montagetoebehoren voor TUB en TUB-LINE **TUB-KIT**

- Al het noodzakelijke montagemateriaal voor de verlijming en afdichting in één kit
- Drie varianten, afgestemd op de grootte van de douchebodem
- Beschermende snijband DRY-SB zie p. 20, meer montagemateriaal vanaf p. 16



Aanzetlijm – COL-AK

- Kant-en-klare droge mortel
- Om LUX ELEMENTS® hardschuimelementen te plaatsen, te nivelleren en te verlijmen
- Stabiël, snelbindend, vorstbestendig, watervast
- Chromaatarm volgens EU-richtlijn 2003/53/EG



Afdichtplamuur – DRY-ASK

- Ééncomponent flexibele dichtmortel die geen water doorlaat en scheuren overbrugt
- Om een groot vlak af te dichten op LUX ELEMENTS® hardschuimelementen



Afdichtingsband – DRY-DB

- Extreem dun, scheurvast, elastisch en diffusieopen speciaal vlies
- Voor aansluitafdichtingen in combinatie met afdichtingsplamuur DRY-ASK of douchebodems
- Voor wand-/vloeraansluitingen, binnenhoeken, buitenhoeken





■ PRODUCTGEGEVENS – LUX ELEMENTS®-TUB-KIT

Verpakkingsgegevens zie p. 141 · Onlinecalculator zie p. 7

| ARTIKEL-NUMMER | ARTIKELBENAMING / ARTIKELBESCHRIJVING | EENHEID | PRIJS/EENHEID € |
|----------------|---------------------------------------|---------|-----------------|
|----------------|---------------------------------------|---------|-----------------|

■ Inzetbereiken

| Lengte TUB a in mm | Lengte TUB b in mm | zonder onderbouwelement, volvlakkig | zonder onderbouwelement, op 15 mm dotten | met onderbouwelement, volvlakkig | met onderbouwelement, op 15 mm dotten |
|--------------------|--------------------|-------------------------------------|--|----------------------------------|---------------------------------------|
| 900 | 900 | TUB-KIT UNI | TUB-KIT UNI GK | TUB-KIT UNI | TUB-KIT UNI GK |
| 1000 | 800 | TUB-KIT UNI | TUB-KIT UNI GK | TUB-KIT UNI | TUB-KIT UNI GK |
| 1000 | 1000 | TUB-KIT UNI | TUB-KIT UNI GK | TUB-KIT UNI | TUB-KIT UNI GK |
| 1200 | 1200 | TUB-KIT UNI | TUB-KIT UNI GK | TUB-KIT UNI GK | TUB-KIT UNI GG |
| 1400 | 1400 | TUB-KIT UNI GK | TUB-KIT UNI GG | TUB-KIT UNI GK | TUB-KIT UNI GG |
| 1500 | 1500 | TUB-KIT UNI GK | TUB-KIT UNI GG | TUB-KIT UNI GK | TUB-KIT UNI GG |
| 2000 | 1000 | TUB-KIT UNI GK | TUB-KIT UNI GG | TUB-KIT UNI GK | TUB-KIT UNI GG |

| | | | | |
|---|------------------|--|-----|--------|
|  | LTUBE1090 | TUB-KIT UNI , montagekit voor douchebodems: 5 kg COL-AK, 3,5 kg DRY-ASK, 10 m DRY-DB, 2 stuks DRY-DBIE (binnenhoeken) | Kit | 118,85 |
|  | LTUBE1098 | TUB-KIT UNI GK , montagekit voor douchebodems: 3 x 5 kg COL-AK, 3,5 kg DRY-ASK, 10 m DRY-DB, 2 stuks DRY-DBIE (binnenhoeken) | Kit | 156,10 |
|  | LTUBE1099 | TUB-KIT UNI GG , montagekit voor douchebodems: 5 x 5 kg COL-AK, 3,5 kg DRY-ASK, 10 m DRY-DB, 2 stuks DRY-DBIE (binnenhoeken) | Kit | 178,29 |



Meer informatie over TUB zie www.luxelements.com.

Gegevensbladen, montagehandleidingen, keuringsrapporten en bijkomende brochures onder "Downloads", video's onder "Praktijk" en op YouTube.

Verpakkingsgegevens

LUX ELEMENTS®-ELEMENT

zie p. 13/15

| INDIVIDUELE VERPAKKING | | | | | | | |
|---|-----------------------|--------------|--|---|-----------------|---------------------|--------------------|
| ARTIKEL-NUMMER | ARTIKELBENAMING | BUNDEL | AFMETINGEN – LENGTE x BREEDTE x HOOGTE | EENHEID | GEWICHT/EENHEID | GEWICHT/PALLET | |
| LELEEMIX1000 | ELEMENT-EL BABY MIX 1 | Palette | 1250 x 1200 x 750 mm | Set | 228,00 kg | 238,00 kg | |
| LELEEMIX2000 | ELEMENT-EL MIX 1 | | 2500 x 1200 x 710 mm | | 267,90 kg | 287,90 kg | |
| LELEEMIX2001 | ELEMENT-EL MIX 2 | | 2500 x 1200 x 800 mm | | 271,50 kg | 291,50 kg | |
| LELEEMIX2002 | ELEMENT-EL MIX 3 | | 2500 x 1200 x 600 mm | | 258,00 kg | 278,00 kg | |
| LELEEMIX2003 | ELEMENT-EL MIX 4 | | 2500 x 1200 x 820 mm | | 275,10 kg | 295,10 kg | |
| VERZAMELVERPAKKING – PALLET PER PRODUCT | | | | | | | |
| ARTIKEL-NUMMER | ARTIKEL-BENAMING | STUKS/PALLET | m ² /PALLET | PALLETAFMETINGEN LENGTE x BREEDTE x HOOGTE | EENHEID | GEWICHT/ EENHEID | GEWICHT/ PALLET |
| LELEE1116 | ELEMENT-EL Baby 4 | 160 | 120 | 1250 x 1200 x 440 mm | m ² | ~ 3,00 kg | 370 kg |
| LELEE1117 | ELEMENT-EL Baby 6 | 160 | 120 | 1250 x 1200 x 600 mm | | ~ 3,00 kg | 370 kg |
| LELEE1118 | ELEMENT-EL Baby 10 | 100 | 75 | 1250 x 1200 x 630 mm | | ~ 3,20 kg | 250 kg |
| LELEE1135 | ELEMENT-EL Baby 12 | 80 | 60 | 1250 x 1200 x 620 mm | | ~ 3,30 kg | 200 kg |
| LELEE1141 | ELEMENT-EL Baby 20 | 80 | 60 | 1250 x 1200 x 920 mm | | ~ 3,50 kg | 200 kg |
| LELEE1142 | ELEMENT-EL Baby 30 | 52 | 39 | 1250 x 1200 x 900 mm | | ~ 3,80 kg | 160 kg |
| LELEE1143 | ELEMENT-EL Baby 40 | 40 | 30 | 1250 x 1200 x 920 mm | | ~ 4,10 kg | 130 kg |
| LELEE1144 | ELEMENT-EL Baby 50 | 32 | 24 | 1250 x 1200 x 920 mm | | ~ 4,40 kg | 115 kg |
| LELEE1145 | ELEMENT-EL Baby 80 | 24 | 18 | 1250 x 1200 x 1080 mm | | ~ 5,30 kg | 105 kg |
| LELEE1146 | ELEMENT-EL Baby 100 | 20 | 15 | 1250 x 1200 x 1150 mm | | ~ 6,00 kg | 100 kg |
| LELEE1119 | ELEMENT-EL 10 | 80 | 120 | 2500 x 1200 x 540 mm | | ~ 3,20 kg | 400 kg |
| LELEE1131 | ELEMENT-EL 12 | 80 | 120 | 2500 x 1200 x 620 mm | | ~ 3,30 kg | 400 kg |
| LELEE1120 | ELEMENT-EL 20 | 80 | 120 | 2500 x 1200 x 920 mm | | ~ 3,50 kg | 435 kg |
| LELEE1121 | ELEMENT-EL 30 | 52 | 78 | 2500 x 1200 x 900 mm | | ~ 3,80 kg | 310 kg |
| LELEE1123 | ELEMENT-EL 40 | 40 | 60 | 2500 x 1200 x 920 mm | | ~ 4,10 kg | 260 kg |
| LELEE1122 | ELEMENT-EL 50 | 32 | 48 | 2500 x 1200 x 920 mm | | ~ 4,40 kg | 225 kg |
| LELEE1133 | ELEMENT-EL 80 | 24 | 36 | 2500 x 1200 x 1080 mm | | ~ 5,30 kg | 205 kg |
| LELEE1137 | ELEMENT-EL 100 | 20 | 30 | 2500 x 1200 x 1150 mm | | ~ 6,00 kg | 190 kg |
| LELEE2001 | ELEMENT-SL 30 | 52 | 78 | 2500 x 1200 x 900 mm | | ~ 3,80 kg | 300 kg |
| LELEE2003 | ELEMENT-SL 50 | 32 | 48 | 2500 x 1200 x 920 mm | | ~ 4,40 kg | 215 kg |
| LELEE2002 | ELEMENT-SQ 30 | 52 | 78 | 2500 x 1200 x 900 mm | | ~ 3,80 kg | 300 kg |
| LELEE2004 | ELEMENT-SQ 50 | 32 | 48 | 2500 x 1200 x 920 mm | | ~ 4,40 kg | 215 kg |
| LELEE3009 | ELEMENT-VK Baby 6 | 160 | 120 | 1250 x 1200 x 600 mm | | ~ 3,30 kg | 410 kg |
| LELEE3010 | ELEMENT-VK Baby 12 | 80 | 60 | 1250 x 1200 x 630 mm | | ~ 3,90 kg | 248 kg |
| LELEE3011 | ELEMENT-VK Baby 20 | 80 | 60 | 1250 x 1200 x 950 mm | | ~ 4,10 kg | 260 kg |
| LELEE3012 | ELEMENT-VK Baby 30 | 52 | 39 | 1250 x 1200 x 930 mm | | ~ 4,30 kg | 180 kg |
| LELEE3013 | ELEMENT-VK Baby 50 | 32 | 24 | 1250 x 1200 x 950 mm | | ~ 4,75 kg | 124 kg |
| LELEE3001 | ELEMENT-VK 12 | 80 | 120 | 2500 x 1200 x 620 mm | | ~ 3,50 kg | 450 kg |
| LELEE3002 | ELEMENT-VK 20 | 80 | 120 | 2500 x 1200 x 920 mm | | ~ 4,10 kg | 510 kg |
| LELEE3003 | ELEMENT-VK 30 | 52 | 78 | 2500 x 1200 x 900 mm | | ~ 4,10 kg | 335 kg |
| LELEE3005 | ELEMENT-VK 50 | 32 | 48 | 2500 x 1200 x 950 mm | | ~ 4,40 kg | 230 kg |

LUX ELEMENTS®-TEC

zie p. 29

| INDIVIDUELE VERPAKKING | | | | | | |
|---|------------------|------------------------------------|---|------------------|---------------------|-------------------------|
| ARTIKEL | BUNDEL | VERPAKKING | EENHEID | INHALT | | |
| Alle | Lose | Doos of pallet | Stuks | Apart naar keuze | | |
| VERZAMELVERPAKKING – PALLET PER PRODUCT | | | | | | |
| ARTIKEL-NUMMER | ARTIKEL-BENAMING | STUKS/PALLET (P) STUKS/DOOS (K) | PALLETAFMETINGEN LENGTE x BREEDTE x HOOGTE | EENHEID | GEWICHT/ EENHEID | GEWICHT/ PALLET/DOOS |
| LTECX1001 | TEC-KA 15 BS | 60 (P) | 2500 x 1200 x 630 mm | Stuks | 2,65 kg | ~ 180 kg |
| LTECX1002 | TEC-KA 20 BS | 40 (P) | 2500 x 1200 x 520 mm | | 3,50 kg | ~ 160 kg |
| LTECX1003 | TEC-KA 30 BS | 40 (P) | 2500 x 1200 x 950 mm | | 5,00 kg | ~ 220 kg |
| LTECX1004 | TEC-KA 40 BS | 40 (P) | 2500 x 1200 x 900 mm | | 5,00 kg | ~ 220 kg |
| LTECX1010 | TEC-U 20 BS | 5 (K) | 2500 x 600 x 400 mm | | 6,00 kg | 34 kg |
| VERZAMELVERPAKKING TEC-VWD | | | | | | |
| ARTIKEL-NUMMER | ARTIKELBENAMING | STUKS/PALLET | PALLETAFMETINGEN – LENGTE x BREEDTE x HOOGTE | EENHEID | GEWICHT/DOOS | GEWICHT/PALLET |
| LTECX5003 | TEC-VWD-PS | 40 stuks | 1250 x 1200 x 520 mm | Stuks | 2,20 kg | 103 kg |
| LTECX5004 | TEC-VWD-E | 40 stuks | 1250 x 1200 x 920 mm | | 6,00 kg | 255 kg |
| LTECX5002 | TEC-VWD-P | 40 stuks | 1250 x 1200 x 920 mm | | 5,8 kg | 247 kg |

LUX ELEMENTS®-TOP

zie p. 31/33

| INDIVIDUELE VERPAKKING | | | | | | | |
|--------------------------------|------------------|----------------------------|---|--------------------|---|-------------------------|---------------------|
| ARTIKEL | BUNDEL | VERPAKKING | EENHEID | INHALT | | | |
| Alle | Lose | Doos of pallet | Stuks | Apart naar keuze | | | |
| VERZAMELVERPAKKING | | | | | | | |
| ARTIKEL-NUMMER | ARTIKEL-BENAMING | STUKS/PALLET STUKS/DOOS | PALLETAFMETINGEN LENGTE x BREEDTE x HOOGTE | EENHEID | GEWICHT/ EENHEID | GEWICHT/ PALLET/DOOS | |
| LTOPE1002 | TOP-TRS 1685 S | 20 | 1800 x 600 x 750 mm | Stuks | 3,50 kg | 85 kg | |
| LTOPE1004 | TOP-TRS 1785 S | 20 | 1800 x 600 x 750 mm | | 4,15 kg | 90 kg | |
| LTOPE1054 | TOP-TRS 1860 S | 20 | 2100 x 600 x 750 mm | | 4,60 kg | 90 kg | |
| LTOPE1006 | TOP-TRS 2100 S | 20 | 2100 x 600 x 750 mm | | 5,20 kg | 100 kg | |
| LTOPE1010 | TOP-TRS 800 S | 20 | 910 x 600 x 750 mm | | 1,70 kg | 37 kg | |
| LTOPE1055 | TOP-TRS 900 S | 20 | 910 x 600 x 750 mm | | 1,95 kg | 42 kg | |
| LTOPE1017 | TOP-TRU 2100 S | 6 | 2100 x 600 x 480 mm | | 5,25 kg | 40 kg | |
| LTOPE1021 | TOP-TRU 900 S | 6 | 910 x 600 x 200 mm | | 2,20 kg | 15 kg | |
| LTOPE1023 | TOP-TRV 2100 S | 6 | 2100 x 600 x 750 mm | | 5,40 kg | 40 kg | |
| LTOPE1029 | TOP-TRV 900 li S | 6 | 1250 x 600 x 750 mm | | 1,95 kg | 20 kg | |
| LTOPE1031 | TOP-TRV 900 re S | 6 | 1250 x 600 x 750 mm | | 1,95 kg | 20 kg | |
| INDIVIDUELE VERPAKKING TOP-KIT | | | | | | | |
| ARTIKEL-NUMMER | ARTIKELBENAMING | BUNDEL | VERPAKKING | | AFMETINGEN LENGTE x BREEDTE x HOOGTE | EENHEID | GEWICHT/ EENHEID |
| LTOPE1053 | TOP-KIT | 1 set | Zakje | 485 x 275 x 160 mm | Set | 0,8 kg | 0,8 kg |

LUX ELEMENTS®-LAVADO

zie p. 37

| INDIVIDUELE VERPAKKING | | | | | | | |
|---|-----------------|--------|------------|---|---------|---------------------|------------------|
| ARTIKEL-NUMMER | ARTIKELBENAMING | BUNDEL | VERPAKKING | AFMETINGEN LENGTE x BREEDTE x HOOGTE | EENHEID | GEWICHT/ EENHEID | GEWICHT/ DOOS |
| LLAVE5001 | LAVADO-FLOAT G | 1 set | Doos | 1210 x 605 x 120 mm | Set | 7,97 kg | 9,74 kg |
| LLAVE5005 | LAVADO-FLOAT L | | | 1210 x 605 x 120 mm | | 10,00 kg | 11,50 kg |
| ANDERE PRODUCTEN OP AANVRAAG / VERZAMELVERPAKKING OP AANVRAAG | | | | | | | |

LUX ELEMENTS®-RELAX-NI

zie p. 41

| INDIVIDUELE VERPAKKING | | | | | | | |
|---|-----------------|--------|------------|---|---------|---------------------|------------------|
| ARTIKEL-NUMMER | ARTIKELBENAMING | BUNDEL | VERPAKKING | AFMETINGEN LENGTE x BREEDTE x HOOGTE | EENHEID | GEWICHT/ EENHEID | GEWICHT/ DOOS |
| LREL8201 | RELAX-NI-M | 1 stuk | Doos | 415 x 415 x 102 mm | Stuks | 0,94 kg | 2,50 kg |
| LREL8202 | RELAX-NI-L | | | 562 x 415 x 102 mm | | 1,35 kg | 2,58 kg |
| LREL8203 | RELAX-NI-XL | | | 1075 x 415 x 102 mm | | 2,36 kg | 3,50 kg |
| ANDERE PRODUCTEN OP AANVRAAG / VERZAMELVERPAKKING OP AANVRAAG | | | | | | | |

LUX ELEMENTS®-RELAX-BA

zie p. 43

| INDIVIDUELE VERPAKKING | | | | | | | |
|--------------------------------|----------------------|--------|------------|---|---------|---------------------|------------------|
| ARTIKEL-NUMMER | ARTIKELBENAMING | BUNDEL | VERPAKKING | AFMETINGEN LENGTE x BREEDTE x HOOGTE | EENHEID | GEWICHT/ EENHEID | GEWICHT/ DOOS |
| LREL8007 | RELAX-BA-SOLO-G 800 | 1 stuk | Doos | 865 x 520 x 480 mm | Stuks | 5,75 kg | 7,35 kg |
| LREL8003 | RELAX-BA-SOLO-G 900 | | | 965 x 520 x 480 mm | | 5,80 kg | 7,70 kg |
| LREL8006 | RELAX-BA-SOLO-G 1000 | | | 1065 x 520 x 480 mm | | 5,90 kg | 7,90 kg |
| LREL8001 | RELAX-BA-CO FLOAT S | | | 615 x 105 x 305 mm | | 0,50 kg | 0,68 kg |
| LREL8002 | RELAX-BA-CO FLOAT L | | | 860 x 105 x 435 mm | | 1,00 kg | 1,16 kg |
| VERZAMELVERPAKKING OP AANVRAAG | | | | | | | |

LUX ELEMENTS®-RELAX-TW

zie p. 45

| INDIVIDUELE VERPAKKING | | | | | | | |
|--------------------------------|-----------------|--------|------------|---|---------|---------------------|------------------|
| ARTIKEL-NUMMER | ARTIKELBENAMING | BUNDEL | VERPAKKING | AFMETINGEN LENGTE x BREEDTE x HOOGTE | EENHEID | GEWICHT/ EENHEID | GEWICHT/ DOOS |
| LREL9000 | RELAX-TW 900 | 1 stuk | Doos | 2520 x 920 x 120 mm | Stuks | 13,50 kg | 15,50 kg |
| LREL9001 | RELAX-TW 1200 | | | 2520 x 1220 x 120 mm | | 18,00 kg | 20,00 kg |
| VERZAMELVERPAKKING OP AANVRAAG | | | | | | | |

LUX ELEMENTS®-TUB-COMBI MQ SET 300

zie p. 55

| INDIVIDUELE VERPAKKING | | | | | | | |
|---------------------------------------|----------------------|--------|------------|---|---------|---------------------|------------------|
| ARTIKEL-NUMMER | ARTIKELBENAMING | BUNDEL | VERPAKKING | AFMETINGEN LENGTE x BREEDTE x HOOGTE | EENHEID | GEWICHT/ EENHEID | GEWICHT/ DOOS |
| LTUBE19003 | TUB-COMBI MQ SET 300 | 1 set | Doos | 310 x 305 x 100 mm | Stuks | 1,15 kg | 1,50 kg |
| VERZAMELVERPAKKING OP AANVRAAG | | | | | | | |

LUX ELEMENTS®-TUB-MQ SET 300

zie p. 55

| INDIVIDUELE VERPAKKING | | | | | | | |
|---------------------------------------|-----------------|--------|------------|---|---------|---------------------|------------------|
| ARTIKEL-NUMMER | ARTIKELBENAMING | BUNDEL | VERPAKKING | AFMETINGEN LENGTE x BREEDTE x HOOGTE | EENHEID | GEWICHT/ EENHEID | GEWICHT/ DOOS |
| LTUBE1111 | TUB-MQ-SET 300 | 1 stuk | Doos | 340 x 310 x 120 mm | Stuks | 0,55 kg | 0,90 kg |
| VERZAMELVERPAKKING OP AANVRAAG | | | | | | | |

LUX ELEMENTS®-TUB-LINE COMBI (V) RT / GK

zie p. 57/59

| INDIVIDUELE VERPAKKING | | | | | | | |
|---------------------------------------|--------------------------------|--------|------------|---|---------|---------------------|------------------|
| ARTIKEL-NUMMER | ARTIKELBENAMING | BUNDEL | VERPAKKING | AFMETINGEN LENGTE x BREEDTE x HOOGTE | EENHEID | GEWICHT/ EENHEID | GEWICHT/ DOOS |
| LTUBE9316 | TUB-LINE COMBI RT 900 (650) | 1 stuk | Doos | 1255 x 218 x 121 mm | Stuks | 2,60 kg | 3,40 kg |
| LTUBE9306 | TUB-LINE COMBI RT 900 (750) | | | 1255 x 218 x 121 mm | | 2,70 kg | 3,50 kg |
| LTUBE9307 | TUB-LINE COMBI GK R1 1200/900 | | | 1250 x 910 x 115 mm | | 9,70 kg | 11,60 kg |
| LTUBE98301 | TUB-LINE COMBI V RT 1000 (650) | | | 1055 x 218 x 121 mm | | 4,60 kg | 5,40 kg |
| LTUBE9305 | TUB-LINE COMBI GK Q1 1000 | | | 1035 x 1015 x 115 mm | | 11,00 kg | 14,50 kg |
| LTUBE9308 | TUB-LINE COMBI RT 1200 (850) | | | 1255 x 218 x 121 mm | | 3,30 kg | 4,10 kg |
| LTUBE98302 | TUB-LINE COMBI V RT 1200 (850) | | | 1255 x 218 x 121 mm | | 5,30 kg | 6,10 kg |
| LTUBE9309 | TUB-LINE COMBI GK Q1 1200 | | | 1235 x 1215 x 115 mm | | 11,80 kg | 15,05 kg |
| VERZAMELVERPAKKING OP AANVRAAG | | | | | | | |

LUX ELEMENTS®-TUB-LINE (V) RT / GK

zie p. 61/63

| INDIVIDUELE VERPAKKING | | | | | | | | |
|---------------------------------------|------------------------------|--------|------------|---|---------|---------------------|------------------|--|
| ARTIKEL-NUMMER | ARTIKELBENAMING | BUNDEL | VERPAKKING | AFMETINGEN LENGTE x BREEDTE x HOOGTE | EENHEID | GEWICHT/ EENHEID | GEWICHT/ DOOS | |
| LTUBE95008 | TUB-LINE RT 900/200 (650) | 1 set | Doos | 1255 x 218 x 121 mm | Set | 2,70 kg | 3,50 kg | |
| LTUBE95001 | TUB-LINE RT 900/200 (750) | 1 set | | 1255 x 218 x 121 mm | Set | 2,70 kg | 3,50 kg | |
| LTUBE95002 | TUB-LINE GK R1 1200/900 | 1 stuk | | 1250 x 910 x 60 mm | Stuks | 9,50 kg | 11,40 kg | |
| LTUBE11812 | TUB-UR 1200/900 | 1 stuk | | 1250 x 910 x 60 mm | Stuks | 1,47 kg | 2,99 kg | |
| LTUBE98201 | TUB-LINE V RT 1000/200 (650) | 1 set | | 1055 x 218 x 121 mm | Set | 4,60 kg | 5,40 kg | |
| LTUBE95009 | TUB-LINE GK Q1 1000 | 1 stuk | | 1035 x 1015 x 60 mm | Stuks | 10,50 kg | 13,75 kg | |
| LTUBE11112 | TUB-UQ 1000 | 1 stuk | | 1045 x 1020 x 60 mm | Stuks | 1,36 kg | 3,25 kg | |
| LTUBE95003 | TUB-LINE RT 1200/200 (850) | 1 set | | 1255 x 218 x 121 mm | Set | 3,30 kg | 4,10 kg | |
| LTUBE98202 | TUB-LINE V RT 1200/200 (850) | 1 set | | 1255 x 218 x 121 mm | Set | 5,30 kg | 6,10 kg | |
| LTUBE95004 | TUB-LINE GK Q1 1200 | 1 stuk | | 1235 x 1215 x 115 mm | Stuks | 11,50 kg | 14,75 kg | |
| LTUBE11113 | TUB-UQ 1200 | 1 stuk | | 1235 x 1215 x 60 mm | Stuks | 1,96 kg | 3,70 kg | |
| LTUBE98205 | TUB-LINE V RT 1800/200 (850) | 1 set | | 1855 x 218 x 121 mm | Set | 8,50 kg | 9,50 kg | |
| LTUBE95010 | TUB-LINE GK R1 1000/1800 | 1 stuk | | 1835 x 1015 x 60 mm | Stuks | 19,44 kg | 24,75 kg | |
| LTUBE98101 | TUB-UBOL 1800/1000 | 1 stuk | | 1850 x 1010 x 60 mm | Stuks | 2,50 kg | 5,50 kg | |
| VERZAMELVERPAKKING OP AANVRAAG | | | | | | | | |

LUX ELEMENTS®-TUB-COMBI-S

zie p. 69

| INDIVIDUELE VERPAKKING | | | | | | | |
|---------------------------------------|--------------------------|---------------------|------------|---|---------|---------------------|------------------|
| ARTIKEL-NUMMER | ARTIKELBENAMING | BUNDEL | VERPAKKING | AFMETINGEN LENGTE x BREEDTE x HOOGTE | EENHEID | GEWICHT/ EENHEID | GEWICHT/ DOOS |
| LTUBE19302 | TUB-COMBI S MQ 800 | 1 stuk | Doos | 845 x 820 x 80 mm | Stuks | 3,95 kg | 5,00 kg |
| LTUBE19300 | TUB-COMBI-S MQ 900 | | | 945 x 920 x 100 mm | | 5,55 kg | 7,10 kg |
| LTUBE19301 | TUB-COMBI-S MQ 1000 | | | 1045 x 1020 x 100 mm | | 7,35 kg | 9,50 kg |
| LTUBE19303 | TUB-COMBI S MQ1100 | | | 1145 x 1120 x 80 mm | | 7,50 kg | 9,40 kg |
| LTUBE19304 | TUB-COMBI S MQ 1200 | | | 1245 x 1220 x 80 mm | | 8,95 kg | 10,90 kg |
| LTUBE19305 | TUB-COMBI S ER 900/800 | | | 950 x 810 x 80 mm | | 4,45 kg | 5,50 kg |
| LTUBE19306 | TUB-COMBI S ER 1000/800 | | | 1050 x 810 x 80 mm | | 5,00 kg | 6,10 kg |
| LTUBE19307 | TUB-COMBI S ER 1100/800 | | | 1150 x 810 x 80 mm | | 5,45 kg | 6,60 kg |
| LTUBE19308 | TUB-COMBI S ER 1200/800 | | | 1250 x 810 x 80 mm | | 6,00 kg | 7,30 kg |
| LTUBE19309 | TUB-COMBI S ER 1000/900 | | | 1050 x 910 x 80 mm | | 5,60 kg | 6,70 kg |
| LTUBE19310 | TUB-COMBI S ER 1100/900 | | | 1150 x 910 x 80 mm | | 6,20 kg | 7,40 kg |
| LTUBE19311 | TUB-COMBI S ER 1200/900 | | | 1250 x 910 x 80 mm | | 6,70 kg | 8,20 kg |
| LTUBE19312 | TUB-COMBI S ER 1300/900 | | | 1350 x 910 x 80 mm | | 7,25 kg | 8,50 kg |
| LTUBE19313 | TUB-COMBI S ER 1400/900 | | | 1450 x 910 x 80 mm | | 7,80 kg | 9,30 kg |
| LTUBE19314 | TUB-COMBI S ER 1500/900 | | | 1550 x 910 x 80 mm | | 8,40 kg | 10,00 kg |
| LTUBE19315 | TUB-COMBI S ER 1600/900 | | | 1650 x 910 x 80 mm | | 8,95 kg | 10,60 kg |
| LTUBE19316 | TUB-COMBI S ER 1100/1000 | | | 1150 x 1010 x 80mm | | 6,80 kg | 8,70 kg |
| LTUBE19317 | TUB-COMBI S ER 1200/1000 | | | 1250 x 1010 x 80 mm | | 7,45 kg | 9,00 kg |
| LTUBE19318 | TUB-COMBI S ER 1300/1000 | | | 1350 x 1010 x 80 mm | | 8,00 kg | 9,60 kg |
| LTUBE19319 | TUB-COMBI S ER 1400/1000 | | | 1450 x 1010 x 80 mm | | 8,70 kg | 10,40 kg |
| LTUBE19320 | TUB-COMBI S ER 1500/1000 | | | 1550 x 1010 x 80 mm | | 9,30 kg | 11,10 kg |
| LTUBE19321 | TUB-COMBI S ER 1600/1000 | 1650 x 1010 x 80 mm | 9,90 kg | 11,80 kg | | | |
| VERZAMELVERPAKKING OP AANVRAAG | | | | | | | |

LUX ELEMENTS®-TUB-COMBI-S BOL

zie p. 71

| INDIVIDUELE VERPAKKING | | | | | | | |
|---------------------------------------|---------------------------|--------|------------|---|---------|---------------------|------------------|
| ARTIKEL-NUMMER | ARTIKELBENAMING | BUNDEL | VERPAKKING | AFMETINGEN LENGTE x BREEDTE x HOOGTE | EENHEID | GEWICHT/ EENHEID | GEWICHT/ DOOS |
| LTUBE19322 | TUB-COMBI-S BOL 1800/800 | 1 stuk | Doos | 1850 x 810 x 80 mm | Stuks | 8,95 kg | 11,00 kg |
| LTUBE19323 | TUB-COMBI-S BOL 1800/900 | | | 1850 x 910 x 80 mm | | 10,00 kg | 12,10 kg |
| LTUBE19324 | TUB-COMBI-S BOL 1800/1000 | | | 1850 x 1010 x 80 mm | | 11,20 kg | 13,40 kg |
| VERZAMELVERPAKKING OP AANVRAAG | | | | | | | |

LUX ELEMENTS®-TUB-PUMP

zie p. 73

| INDIVIDUELE VERPAKKING | | | | | | | | | | |
|---------------------------------------|-------------------------|--------|------------|---|---------|---------------------|------------------|--|--|--|
| ARTIKEL-NUMMER | ARTIKELBENAMING | BUNDEL | VERPAKKING | AFMETINGEN LENGTE x BREEDTE x HOOGTE | EENHEID | GEWICHT/ EENHEID | GEWICHT/ DOOS | | | |
| LTUBE19209 | TUB-PUMP S MQ 800 | 1 set | Doos | 845 x 820 x 125 mm | Set | 6,80 kg | 8,20 kg | | | |
| LTUBE19205 | TUB-PUMP-S MQ 900 | | | 945 x 920 x 125 mm | | 8,60 kg | 10,40 kg | | | |
| LTUBE19210 | TUB-PUMP S MQ 1000 | | | 1045 x 1020 x 125 mm | | 10,60 kg | 12,80 kg | | | |
| LTUBE19211 | TUB-PUMP S MQ1100 | | | 1145 x 1120 x 125 mm | | 12,85 kg | 15,50 kg | | | |
| LTUBE19206 | TUB-PUMP-S MQ 1200 | | | 1245 x 1220 x 125 mm | | 15,30 kg | 18,50 kg | | | |
| LTUBE19212 | TUB-PUMP S MR 900/800 | | | 950 x 810 x 125 mm | | 7,65 kg | 9,25 kg | | | |
| LTUBE19213 | TUB-PUMP S MR 1000/800 | | | 1050 x 810 x 125 mm | | 8,50 kg | 10,25 kg | | | |
| LTUBE19214 | TUB-PUMP S MR 1100/800 | | | 1150 x 810 x 125 mm | | 9,35 kg | 11,30 kg | | | |
| LTUBE19215 | TUB-PUMP S MR 1200/800 | | | 1250 x 810 x 125 mm | | 10,20 kg | 12,30 kg | | | |
| LTUBE19216 | TUB-PUMP S MR 1000/900 | | | 1050 x 910 x 125 mm | | 9,60 kg | 11,55 kg | | | |
| LTUBE19217 | TUB-PUMP S MR 1100/900 | | | 1150 x 910 x 125 mm | | 10,50 kg | 12,70 kg | | | |
| LTUBE19207 | TUB-PUMP-S MR 1200/900 | | | 1250 x 910 x 125 mm | | 11,50 kg | 13,85 kg | | | |
| LTUBE19218 | TUB-PUMP S MR 1300/900 | | | 1350 x 910 x 125 mm | | 12,40 kg | 15,00 kg | | | |
| LTUBE19208 | TUB-PUMP-S MR 1400/900 | | | 1450 x 910 x 125 mm | | 13,40 kg | 16,15 kg | | | |
| LTUBE19219 | TUB-PUMP S MR 1500/900 | | | 1550 x 910 x 125 mm | | 14,30 kg | 17,30 kg | | | |
| LTUBE19220 | TUB-PUMP S MR 1600/900 | | | 1650 x 910 x 125 mm | | 15,30 kg | 18,45kg | | | |
| LTUBE19221 | TUB-PUMP S MR 1100/1000 | | | 1150 x 1010 x 125 mm | | 11,70 kg | 14,10 kg | | | |
| LTUBE19222 | TUB-PUMP S MR 1200/1000 | | | 1250 x 1010 x 125 mm | | 12,75 kg | 15,40 kg | | | |
| LTUBE19223 | TUB-PUMP S MR 1300/1000 | | | 1350 x 1010 x 125 mm | | 13,80 kg | 16,70 kg | | | |
| LTUBE19224 | TUB-PUMP M ER 1400/1000 | | | 1450 x 1010 x 125 mm | | 14,90 kg | 17,95 kg | | | |
| LTUBE19225 | TUB-PUMP S MR 1500/1000 | | | 1550 x 1010 x 125 mm | | 15,95 kg | 19,25 kg | | | |
| LTUBE19226 | TUB-PUMP S MR 1600/1000 | | | 1650 x 1010 x 125 mm | | 17,00 kg | 20,50 kg | | | |
| VERZAMELVERPAKKING OP AANVRAAG | | | | | | | | | | |

LUX ELEMENTS®-TUB-LINE COMBI

zie p. 75

| INDIVIDUELE VERPAKKING | | | | | | | | | | |
|---------------------------------------|-----------------------------|--------|------------|---|---------|---------------------|------------------|--|--|--|
| ARTIKEL-NUMMER | ARTIKELBENAMING | BUNDEL | VERPAKKING | AFMETINGEN LENGTE x BREEDTE x HOOGTE | EENHEID | GEWICHT/ EENHEID | GEWICHT/ DOOS | | | |
| LTUBE9324 | TUB-LINE COMBI Q1 800 | 1 set | Doos | 845 x 820 x 100 mm | Set | 6,10 kg | 6,90 kg | | | |
| LTUBE9322 | TUB-LINE COMBI Q1 900 | | | 945 x 920 x 100 mm | | 7,70 kg | 8,70 kg | | | |
| LTUBE9325 | TUB-LINE COMBI Q1 1000 | | | 1045 x 1020 x 100 mm | | 9,50kg | 10,75 kg | | | |
| LTUBE9326 | TUB-LINE COMBI Q1 1100 | | | 1145 x 1120 x 100 mm | | 11,50 kg | 13,00 kg | | | |
| LTUBE9327 | TUB-LINE COMBI Q1 1200 | | | 1245 x 1220 x 100 mm | | 13,70 kg | 15,45 kg | | | |
| LTUBE9328 | TUB-LINE COMBI R1 900/800 | | | 950 x 810 x 100 mm | | 6,90 kg | 7,75 kg | | | |
| LTUBE9329 | TUB-LINE COMBI R1 1000/800 | | | 1050 x 810 x 100 mm | | 7,60 kg | 8,60 kg | | | |
| LTUBE9334 | TUB-LINE COMBI R1 1100/800 | | | 1150 x 810 x 100 mm | | 8,40 kg | 9,45 kg | | | |
| LTUBE9335 | TUB-LINE COMBI R1 1200/800 | | | 1250 x 810 x 100 mm | | 9,15 kg | 10,30 kg | | | |
| LTUBE9336 | TUB-LINE COMBI R1 1000/900 | | | 1050 x 910 x 100 mm | | 8,60 kg | 9,65 kg | | | |
| LTUBE9337 | TUB-LINE COMBI R1 1100/900 | | | 1150 x 910 x 100 mm | | 9,45 kg | 10,65 kg | | | |
| LTUBE9323 | TUB-LINE COMBI R1 1200/900 | | | 1250 x 910 x 100 mm | | 10,30 kg | 11,60 kg | | | |
| LTUBE9338 | TUB-LINE COMBI R1 1100/1000 | | | 1150 x 1010 x 100mm | | 10,50 kg | 11,80 kg | | | |
| LTUBE9339 | TUB-LINE COMBI R1 1200/1000 | | | 1250 x 1010 x 100 mm | | 11,45 kg | 12,90 kg | | | |
| VERZAMELVERPAKKING OP AANVRAAG | | | | | | | | | | |

LUX ELEMENTS®-TUB-EQ

zie p. 81

| INDIVIDUELE VERPAKKING | | | | | | | |
|---------------------------------|-----------------|--------|------------|---|---------|---------------------|------------------|
| ARTIKEL-NUMMER | ARTIKELBENAMING | BUNDEL | VERPAKKING | AFMETINGEN LENGTE x BREEDTE x HOOGTE | EENHEID | GEWICHT/ EENHEID | GEWICHT/ DOOS |
| LTUBE10000 | TUB-EQ 800 | 1 stuk | Doos | 845 x 820 x 60 mm | Stuks | 5,00 kg | 6,00 kg |
| LTUBE10001 | TUB-EQ 900 | | | 945 x 920 x 60 mm | | 5,50 kg | 6,48 kg |
| LTUBE10002 | TUB-EQ 1000 | | | 1045 x 1020 x 60 mm | | 6,79 kg | 8,69 kg |
| LTUBE10009 | TUB-EQ 1100 | | | 1145 x 1120 x 60 mm | | 8,25 kg | 9,30 kg |
| LTUBE10003 | TUB-EQ 1200 | | | 1235 x 1215 x 60 mm | | 9,78 kg | 11,52 kg |
| LTUBE10004 | TUB-EQ 1500 | | | 1535 x 1515 x 60 mm | | 15,28 kg | 18,93 kg |
| VERZAMELVERPAKKING OP AANVRAAGE | | | | | | | |

LUX ELEMENTS®-TUB-MQ

zie p. 81

| INDIVIDUELE VERPAKKING | | | | | | | |
|--------------------------------|-----------------|--------|------------|---|---------|---------------------|------------------|
| ARTIKEL-NUMMER | ARTIKELBENAMING | BUNDEL | VERPAKKING | AFMETINGEN LENGTE x BREEDTE x HOOGTE | EENHEID | GEWICHT/ EENHEID | GEWICHT/ DOOS |
| LTUBE10100 | TUB-MQ 800 | 1 stuk | Doos | 845 x 820 x 60 mm | Stuks | 5,00 kg | 6,00 kg |
| LTUBE10101 | TUB-MQ 900 | | | 945 x 920 x 60 mm | | 5,50 kg | 6,48 kg |
| LTUBE10102 | TUB-MQ 1000 | | | 1045 x 1020 x 60 mm | | 6,79 kg | 8,69 kg |
| LTUBE10109 | TUB-MQ 1100 | | | 1145 x 1120 x 60 mm | | 8,25 kg | 9,30 kg |
| LTUBE10103 | TUB-MQ 1200 | | | 1235 x 1215 x 60 mm | | 9,78 kg | 11,52 kg |
| LTUBE10104 | TUB-MQ 1500 | | | 1535 x 1515 x 60 mm | | 15,28 kg | 18,93 kg |
| VERZAMELVERPAKKING OP AANVRAAG | | | | | | | |

LUX ELEMENTS®-TUB-ER

zie p. 82

| INDIVIDUELE VERPAKKING | | | | | | | | | | |
|--------------------------------|------------------|--------|------------|---|---------|---------------------|------------------|--|--|--|
| ARTIKEL-NUMMER | ARTIKELBENAMING | BUNDEL | VERPAKKING | AFMETINGEN LENGTE x BREEDTE x HOOGTE | EENHEID | GEWICHT/ EENHEID | GEWICHT/ DOOS | | | |
| LTUBE10616 | TUB-ER 900/800 | 1 stuk | Doos | 950 x 810 x 60 mm | Stuks | 4,90 kg | 5,55 kg | | | |
| LTUBE10614 | TUB-ER 1000/800 | | | 1050 x 810 x 60 mm | | 5,43 kg | 6,73 kg | | | |
| LTUBE10617 | TUB-ER 1100/800 | | | 1150 x 810 x 60 mm | | 6,00 kg | 6,75 kg | | | |
| LTUBE10618 | TUB-ER 1200/800 | | | 1250 x 810 x 60 mm | | 6,50 kg | 7,40 kg | | | |
| LTUBE10619 | TUB-ER 1000/900 | | | 1050 x 910 x 60 mm | | 6,10 kg | 6,90 kg | | | |
| LTUBE10620 | TUB-ER 1100/900 | | | 1150 x 910 x 60 mm | | 6,70 kg | 7,60 kg | | | |
| LTUBE10601 | TUB-ER 1200/900 | | | 1250 x 910 x 60 mm | | 7,35 kg | 8,30 kg | | | |
| LTUBE10615 | TUB-ER 1300/900 | | | 1350 x 910 x 60 mm | | 7,95 kg | 9,00 kg | | | |
| LTUBE10603 | TUB-ER 1400/900 | | | 1450 x 910 x 60 mm | | 8,55 kg | 9,70 kg | | | |
| LTUBE10604 | TUB-ER 1500/900 | | | 1550 x 910 x 60 mm | | 9,15 kg | 10,40 kg | | | |
| LTUBE10605 | TUB-ER 1600/900 | | | 1650 x 910 x 60 mm | | 9,80 kg | 11,10 kg | | | |
| LTUBE10621 | TUB-ER 1100/1000 | | | 1150 x 1010 x 60 mm | | 7,45 kg | 8,45 kg | | | |
| LTUBE10602 | TUB-ER 1200/1000 | | | 1250 x 1010 x 60 mm | | 8,15 kg | 9,25 kg | | | |
| LTUBE10622 | TUB-ER 1300/1000 | | | 1350 x 1010 x 60 mm | | 8,85 kg | 10,00 kg | | | |
| LTUBE10623 | TUB-ER 1400/1000 | | | 1450 x 1010 x 60 mm | | 9,50 kg | 10,80 kg | | | |
| LTUBE10624 | TUB-ER 1500/1000 | | | 1550 x 1010 x 60 mm | | 10,20 kg | 11,55 kg | | | |
| LTUBE10625 | TUB-ER 1600/1000 | | | 1650 x 1010 x 60 mm | | 10,85 kg | 12,30 kg | | | |
| VERZAMELVERPAKKING OP AANVRAAG | | | | | | | | | | |

LUX ELEMENTS®-TUB-MR

zie p. 83

| INDIVIDUELE VERPAKKING | | | | | | | |
|-------------------------------|------------------|--------|------------|---|---------|---------------------|------------------|
| ARTIKEL-NUMMER | ARTIKELBENAMING | BUNDEL | VERPAKKING | AFMETINGEN LENGTE x BREEDTE x HOOGTE | EENHEID | GEWICHT/ EENHEID | GEWICHT/ DOOS |
| LTUBE10719 | TUB-MR 900/800 | 1 stuk | Doos | 950 x 810 x 60 mm | Stuks | 4,90 kg | 5,55 kg |
| LTUBE10701 | TUB-MR 1000/800 | | | 1050 x 810 x 60 mm | | 5,45 kg | 6,15 kg |
| LTUBE10720 | TUB-MR 1100/800 | | | 1150 x 810 x 60 mm | | 6,00 kg | 6,75 kg |
| LTUBE10718 | TUB-MR 1200/800 | | | 1250 x 810 x 60 mm | | 6,50 kg | 7,40 kg |
| LTUBE10721 | TUB-MR 1000/900 | | | 1050 x 910 x 60 mm | | 6,10 kg | 6,90 kg |
| LTUBE10722 | TUB-MR 1100/900 | | | 1150 x 910 x 60 mm | | 6,70 kg | 7,60 kg |
| LTUBE10702 | TUB-MR 1200/900 | | | 1250 x 910 x 60 mm | | 7,35 kg | 8,30 kg |
| LTUBE10717 | TUB-MR 1300/900 | | | 1350 x 910 x 60 mm | | 7,95 kg | 9,00 kg |
| LTUBE10704 | TUB-MR 1400/900 | | | 1450 x 910 x 60 mm | | 8,55 kg | 10,70 kg |
| LTUBE10705 | TUB-MR 1500/900 | | | 1550 x 910 x 60 mm | | 9,15 kg | 10,40 kg |
| LTUBE10706 | TUB-MR 1600/900 | | | 1650 x 910 x 60 mm | | 9,80 kg | 11,10 kg |
| LTUBE10723 | TUB-MR 1100/1000 | | | 1150 x 1010 x 60 mm | | 7,45 kg | 8,45 kg |
| LTUBE10703 | TUB-MR 1200/1000 | | | 1250 x 1010 x 60 mm | | 8,15 kg | 9,25 kg |
| LTUBE10724 | TUB-MR 1300/1000 | | | 1350 x 1010 x 60 mm | | 8,85 kg | 10,00 kg |
| LTUBE10725 | TUB-MR 1400/1000 | | | 1450 x 1010 x 60 mm | | 9,50 kg | 10,80 kg |
| LTUBE10726 | TUB-MR 1500/1000 | | | 1550 x 1010 x 60 mm | | 10,20 kg | 11,55 kg |
| LTUBE10727 | TUB-MR 1600/1000 | | | 1650 x 1010 x 60 mm | | 10,85 kg | 12,30 kg |

VERZAMELVERPAKKING OP AANVRAAG

LUX ELEMENTS®-TUB-BOL

zie p. 85

| INDIVIDUELE VERPAKKING | | | | | | | |
|-------------------------------|-------------------|--------|------------|---|---------|---------------------|------------------|
| ARTIKEL-NUMMER | ARTIKELBENAMING | BUNDEL | VERPAKKING | AFMETINGEN LENGTE x BREEDTE x HOOGTE | EENHEID | GEWICHT/ EENHEID | GEWICHT/ DOOS |
| LTUBE18026 | TUB-BOL 1800/800 | 1 stuk | Doos | 1850 x 810 x 60 mm | Stuks | 9,80 kg | 11,10 kg |
| LTUBE18018 | TUB-BOL 1800/900 | | | 1850 x 910 x 60 mm | | 11,00 kg | 12,45 kg |
| LTUBE18027 | TUB-BOL 1800/1000 | | | 1850 x 1010 x 60 mm | | 12,20 kg | 13,85 kg |

VERZAMELVERPAKKING OP AANVRAAG

LUX ELEMENTS®-TUB-FINISH

zie p. 87

| INDIVIDUELE VERPAKKING | | | | | | | |
|-------------------------------|--------------------|--------|------------|---|---------|---------------------|------------------|
| ARTIKEL-NUMMER | ARTIKELBENAMING | BUNDEL | VERPAKKING | AFMETINGEN LENGTE x BREEDTE x HOOGTE | EENHEID | GEWICHT/ EENHEID | GEWICHT/ DOOS |
| LTUBE10101.FW | TUB-FW MQ 900 | 1 stuk | Doos | 945 x 920 x 100 mm | Stuks | 16,00 kg | 18,00 kg |
| LTUBE10601.FW | TUB-FW ER 1200/900 | | | 1250 x 920 x 100 mm | | 22,80 kg | 24,80 kg |
| LTUBE10605.FW | TUB-FW ER 1600/900 | | | 1650 x 920 x 100 mm | | 29,30 kg | 31,30 kg |

VERZAMELVERPAKKING OP AANVRAAG

LUX ELEMENTS®-TUB-LINE Q4/Q1

zie p. 89

| INDIVIDUELE VERPAKKING | | | | | | | |
|------------------------|------------------|--------|------------|---|---------|---------------------|------------------|
| ARTIKEL-NUMMER | ARTIKELBENAMING | BUNDEL | VERPAKKING | AFMETINGEN LENGTE x BREEDTE x HOOGTE | EENHEID | GEWICHT/ EENHEID | GEWICHT/ DOOS |
| LTUBE94033 | TUB-LINE Q4 800 | 1 stuk | Doos | 845 x 820 x 60 mm | Stuks | 5,30 kg | 6,10 kg |
| LTUBE94001 | TUB-LINE Q4 900 | | | 945 x 920 x 60 mm | | 6,72 kg | 7,70 kg |
| LTUBE94017 | TUB-LINE Q4 1000 | | | 1045 x 1020 x 60 mm | | 8,3 kg | 9,51 kg |
| LTUBE94037 | TUB-LINE Q4 1100 | | | 1145 x 1120 x 60 mm | | 10,00 kg | 11,50 kg |
| LTUBE94019 | TUB-LINE Q4 1200 | | | 1235 x 1215 x 60 mm | | 11,11 kg | 12,85 kg |
| LTUBE94034 | TUB-LINE Q1 800 | | | 845 x 820 x 60 mm | | 5,30 kg | 6,10 kg |
| LTUBE94002 | TUB-LINE Q1 900 | | | 945 x 920 x 60 mm | | 6,72 kg | 7,70 kg |
| LTUBE94018 | TUB-LINE Q1 1000 | | | 1045 x 1020 x 60 mm | | 8,3 kg | 9,51 kg |
| LTUBE94038 | TUB-LINE Q1 1100 | | | 1145 x 1120 x 60 mm | | 10,00 kg | 11,50 kg |
| LTUBE94020 | TUB-LINE Q1 1200 | | | 1235 x 1215 x 60 mm | | 11,11 kg | 12,85 kg |

VERZAMELVERPAKKING OP AANVRAAG

LUX ELEMENTS®-TUB-LINE R4

zie p. 90

| INDIVIDUELE VERPAKKING | | | | | | | |
|------------------------|-----------------------|--------|------------|---|---------|---------------------|------------------|
| ARTIKEL-NUMMER | ARTIKELBENAMING | BUNDEL | VERPAKKING | AFMETINGEN LENGTE x BREEDTE x HOOGTE | EENHEID | GEWICHT/ EENHEID | GEWICHT/ DOOS |
| LTUBE94039 | TUB-LINE R4 900/800 | 1 stuk | Doos | 950 x 810 x 60 mm | Stuks | 6,00 kg | 6,85 kg |
| LTUBE94041 | TUB-LINE R4 1000/800 | | | 1050 x 810 x 60 mm | | 6,65 kg | 7,60 kg |
| LTUBE94043 | TUB-LINE R4 1100/800 | | | 1150 x 810 x 60 mm | | 7,30 kg | 8,35 kg |
| LTUBE94045 | TUB-LINE R4 1200/800 | | | 1250 x 810 x 60 mm | | 8,00 kg | 9,10 kg |
| LTUBE94047 | TUB-LINE R4 1000/900 | | | 1050 x 910 x 60 mm | | 7,45 kg | 8,55 kg |
| LTUBE94049 | TUB-LINE R4 1100/900 | | | 1150 x 910 x 60 mm | | 8,20 kg | 9,40 kg |
| LTUBE94003 | TUB-LINE R4 1200/900 | | | 1250 x 910 x 60 mm | | 9,00 kg | 10,25 kg |
| LTUBE94051 | TUB-LINE R4 1300/900 | | | 1350 x 910 x 60 mm | | 9,70 kg | 11,10 kg |
| LTUBE94005 | TUB-LINE R4 1400/900 | | | 1450 x 910 x 60 mm | | 10,45 kg | 12,00 kg |
| LTUBE94053 | TUB-LINE R4 1500/900 | | | 1550 x 910 x 60 mm | | 11,20 kg | 12,85 kg |
| LTUBE94007 | TUB-LINE R4 1600/900 | | | 1650 x 910 x 60 mm | | 11,95 kg | 13,70 kg |
| LTUBE94055 | TUB-LINE R4 1100/1000 | | | 1150 x 1010 x 60 mm | | 9,15 kg | 10,45 kg |
| LTUBE94021 | TUB-LINE R4 1200/1000 | | | 1250 x 1010 x 60 mm | | 9,95 kg | 11,40 kg |
| LTUBE94057 | TUB-LINE R4 1300/1000 | | | 1350 x 1010 x 60 mm | | 10,80 kg | 12,35 kg |
| LTUBE94059 | TUB-LINE R4 1400/1000 | | | 1450 x 1010 x 60 mm | | 11,60 kg | 13,30 kg |
| LTUBE94061 | TUB-LINE R4 1500/1000 | | | 1550 x 1010 x 60 mm | | 12,45 kg | 14,25 kg |
| LTUBE94063 | TUB-LINE R4 1600/1000 | | | 1650 x 1010 x 60 mm | | 13,30 kg | 15,20 kg |

VERZAMELVERPAKKING OP AANVRAAG

LUX ELEMENTS®-TUB-LINE R1

zie p. 92

| INDIVIDUELE VERPAKKING | | | | | | | |
|-------------------------------|-----------------------|--------|------------|---|---------|---------------------|------------------|
| ARTIKEL-NUMMER | ARTIKELBENAMING | BUNDEL | VERPAKKING | AFMETINGEN LENGTE x BREEDTE x HOOGTE | EENHEID | GEWICHT/ EENHEID | GEWICHT/ DOOS |
| LTUBE94040 | TUB-LINE R1 900/800 | 1 stuk | Doos | 950 x 810 x 60 mm | Stuks | 6,00 kg | 6,85 kg |
| LTUBE94042 | TUB-LINE R1 1000/800 | | | 1050 x 810 x 60 mm | | 6,65 kg | 7,60 kg |
| LTUBE94044 | TUB-LINE R1 1100/800 | | | 1150 x 810 x 60 mm | | 7,30 kg | 8,35 kg |
| LTUBE94046 | TUB-LINE R1 1200/800 | | | 1250 x 810 x 60 mm | | 8,00 kg | 9,10 kg |
| LTUBE94048 | TUB-LINE R1 1000/900 | | | 1050 x 910 x 60 mm | | 7,45 kg | 8,55 kg |
| LTUBE94050 | TUB-LINE R1 1100/900 | | | 1150 x 910 x 60 mm | | 8,20 kg | 9,40 kg |
| LTUBE94004 | TUB-LINE R1 1200/900 | | | 1250 x 910 x 60 mm | | 9,00 kg | 10,25 kg |
| LTUBE94052 | TUB-LINE R1 1300/900 | | | 1350 x 910 x 60 mm | | 9,70 kg | 11,10 kg |
| LTUBE94006 | TUB-LINE R1 1400/900 | | | 1450 x 910 x 60 mm | | 10,45 kg | 12,00 kg |
| LTUBE94054 | TUB-LINE R1 1500/900 | | | 1550 x 910 x 60 mm | | 11,20 kg | 12,85 kg |
| LTUBE94008 | TUB-LINE R1 1600/900 | | | 1650 x 910 x 60 mm | | 11,95 kg | 13,70 kg |
| LTUBE94056 | TUB-LINE R1 1100/1000 | | | 1150 x 1010 x 60 mm | | 9,15 kg | 10,45 kg |
| LTUBE94022 | TUB-LINE R1 1200/1000 | | | 1250 x 1010 x 60 mm | | 9,95 kg | 11,40 kg |
| LTUBE94058 | TUB-LINE R1 1300/1000 | | | 1350 x 1010 x 60 mm | | 10,80 kg | 12,35 kg |
| LTUBE94060 | TUB-LINE R1 1400/1000 | | | 1450 x 1010 x 60 mm | | 11,60 kg | 13,30 kg |
| LTUBE94062 | TUB-LINE R1 1500/1000 | | | 1550 x 1010 x 60 mm | | 12,45 kg | 14,25 kg |
| LTUBE94064 | TUB-LINE R1 1600/1000 | | | 1650 x 1010 x 60 mm | | 13,30 kg | 15,20 kg |

VERZAMELVERPAKKING OP AANVRAAG

LUX ELEMENTS®-TUB-LINE BOL

zie p. 95

| INDIVIDUELE VERPAKKING | | | | | | | |
|-------------------------------|------------------------|--------|------------|---|---------|---------------------|------------------|
| ARTIKEL-NUMMER | ARTIKELBENAMING | BUNDEL | VERPAKKING | AFMETINGEN LENGTE x BREEDTE x HOOGTE | EENHEID | GEWICHT/ EENHEID | GEWICHT/ DOOS |
| LTUBE97003 | TUB-LINE BOL 1800/800 | 1 stuk | Doos | 1850 x 810 x 60 mm | Stuks | 11,95 kg | 13,70 kg |
| LTUBE97001 | TUB-LINE BOL 1800/900 | | | 1850 x 910 x 60 mm | | 13,45 kg | 15,40 kg |
| LTUBE97005 | TUB-LINE BOL 1800/1000 | | | 1850 x 1010 x 60 mm | | 14,95 kg | 17,10 kg |

VERZAMELVERPAKKING OP AANVRAAG

LUX ELEMENTS®-TUB-LINE V

zie p. 97

| INDIVIDUELE VERPAKKING | | | | | | | |
|------------------------|-------------------------|--------|------------|---|---------|---------------------|------------------|
| ARTIKEL-NUMMER | ARTIKELBENAMING | BUNDEL | VERPAKKING | AFMETINGEN LENGTE x BREEDTE x HOOGTE | EENHEID | GEWICHT/ EENHEID | GEWICHT/ DOOS |
| LTUBE98010 | TUB-LINE V Q1 800 | 1 stuk | Doos | 850 x 810 x 60 mm | Stuks | 5,30 kg | 6,10 kg |
| LTUBE98011 | TUB-LINE V Q1 900 | | | 950 x 910 x 60 mm | | 6,70 kg | 7,70 kg |
| LTUBE98012 | TUB-LINE V Q1 1000 | | | 1050 x 1010 x 60 mm | | 8,30 kg | 9,50 kg |
| LTUBE98013 | TUB-LINE V Q1 1100 | | | 1150 x 1110 x 60 mm | | 10,00 kg | 11,50 kg |
| LTUBE98014 | TUB-LINE V Q1 1200 | | | 1250 x 1210 x 60 mm | | 11,95 kg | 13,70 kg |
| LTUBE98015 | TUB-LINE V R1 900/800 | | | 950 x 810 x 60 mm | | 6,00 kg | 6,85 kg |
| LTUBE98016 | TUB-LINE V R1 1000/800 | | | 1050 x 810 x 60 mm | | 6,65 kg | 7,60 kg |
| LTUBE98017 | TUB-LINE V R1 1100/800 | | | 1150 x 810 x 60 mm | | 7,30 kg | 8,35 kg |
| LTUBE98018 | TUB-LINE V R1 1200/800 | | | 1250 x 810 x 60 mm | | 8,00 kg | 9,10 kg |
| LTUBE98019 | TUB-LINE V R1 1000/900 | | | 1050 x 910 x 60 mm | | 7,50 kg | 8,55 kg |
| LTUBE98020 | TUB-LINE V R1 1100/900 | | | 1150 x 910 x 60 mm | | 8,20 kg | 9,40 kg |
| LTUBE98021 | TUB-LINE V R1 1200/900 | | | 1250 x 910 x 60 mm | | 8,95 kg | 10,25 kg |
| LTUBE98022 | TUB-LINE V R1 1300/900 | | | 1350 x 910 x 60 mm | | 9,70 kg | 11,10 kg |
| LTUBE98023 | TUB-LINE V R1 1400/900 | | | 1450 x 910 x 60 mm | | 10,45 kg | 11,95 kg |
| LTUBE98024 | TUB-LINE V R1 1500/900 | | | 1550 x 910 x 60 mm | | 11,20 kg | 12,85 kg |
| LTUBE98025 | TUB-LINE V R1 1600/900 | | | 1650 x 910 x 60 mm | | 11,95 kg | 13,70 kg |
| LTUBE98026 | TUB-LINE V R1 1100/1000 | | | 1150 x 1010 x 60 mm | | 9,15 kg | 10,45 kg |
| LTUBE98027 | TUB-LINE V R1 1200/1000 | | | 1250 x 1010 x 60 mm | | 9,95 kg | 11,40 kg |
| LTUBE98028 | TUB-LINE V R1 1300/1000 | | | 1350 x 1010 x 60 mm | | 10,80 kg | 12,35 kg |
| LTUBE98029 | TUB-LINE V R1 1400/1000 | | | 1450 x 1010 x 60 mm | | 11,60 kg | 13,30 kg |
| LTUBE98030 | TUB-LINE V R1 1500/1000 | | | 1550 x 1010 x 60 mm | | 12,45 kg | 14,25 kg |
| LTUBE98031 | TUB-LINE V R1 1600/1000 | | | 1650 x 1010 x 60 mm | | 13,30 kg | 15,20 kg |

VERZAMELVERPAKKING OP AANVRAAG

LUX ELEMENTS®-TUB-LINE BOL V

zie p. 99

| INDIVIDUELE VERPAKKING | | | | | | | |
|------------------------|-----------------------------|--------|------------|---|---------|---------------------|------------------|
| ARTIKEL-NUMMER | ARTIKELBENAMING | BUNDEL | VERPAKKING | AFMETINGEN LENGTE x BREEDTE x HOOGTE | EENHEID | GEWICHT/ EENHEID | GEWICHT/ DOOS |
| LTUBE98003 | TUB-LINE BOL V R1 1800/800 | 1 stuk | Doos | 1850 x 810 x 60 mm | Stuks | 11,95 kg | 13,70 kg |
| LTUBE98004 | TUB-LINE BOL V R1 1800/900 | | | 1850 x 910 x 60 mm | | 13,45 kg | 15,40 kg |
| LTUBE98001 | TUB-LINE BOL V R1 1800/1000 | | | 1850 x 1010 x 60 mm | | 14,95 kg | 17,10 kg |
| LTUBE98002 | TUB-LINE BOL V R1 1800/1200 | | | 1850 x 1210 x 60 mm | | 17,95 kg | 20,50 kg |

VERZAMELVERPAKKING OP AANVRAAG

LUX ELEMENTS®-TUB-LINE FINISH

zie p. 101

| INDIVIDUELE VERPAKKING | | | | | | | |
|------------------------|-------------------------|--------|------------|---|---------|---------------------|------------------|
| ARTIKEL-NUMMER | ARTIKELBENAMING | BUNDEL | VERPAKKING | AFMETINGEN LENGTE x BREEDTE x HOOGTE | EENHEID | GEWICHT/ EENHEID | GEWICHT/ DOOS |
| LTUBE94001.FW | TUB-LINE FW Q4 900 | 1 stuk | Doos | 945 x 920 x 100 mm | Stuks | 16,00 kg | 18,00 kg |
| LTUBE94003.FW | TUB-LINE FW R4 1200/900 | | | 1250 x 920 x 100 mm | | 22,80 kg | 24,80 kg |
| LTUBE94007.FW | TUB-LINE FW R4 1600/900 | | | 1650 x 920 x 100 mm | | 29,30 kg | 31,30 kg |

VERZAMELVERPAKKING OP AANVRAAG

LUX ELEMENTS®-TUB-U

zie p. 102/103

| INDIVIDUELE VERPAKKING | | | | | | | | | | |
|---------------------------------------|--------------------|--------|------------|---|---------|---------------------|------------------|--|--|--|
| ARTIKEL-NUMMER | ARTIKELBENAMING | BUNDEL | VERPAKKING | AFMETINGEN LENGTE x BREEDTE x HOOGTE | EENHEID | GEWICHT/ EENHEID | GEWICHT/ DOOS | | | |
| LTUBE11110 | TUB-UQ 800 | 1 stuk | Doos | 845 x 820 x 60 mm | Stuks | 1,00 kg | 2,00 kg | | | |
| LTUBE11111 | TUB-UQ 900 | | | 945 x 920 x 60 mm | | 1,10 kg | 2,08 kg | | | |
| LTUBE11112 | TUB-UQ 1000 | | | 1045 x 1020 x 60 mm | | 1,36 kg | 3,25 kg | | | |
| LTUBE11115 | TUB-UQ 1100 | | | 1145 x 1120 x 60 mm | | 1,63 kg | 2,84 kg | | | |
| LTUBE11113 | TUB-UQ 1200 | | | 1235 x 1215 x 60 mm | | 1,96 kg | 3,70 kg | | | |
| LTUBE11114 | TUB-UQ 1500 | | | 1535 x 1515 x 60 mm | | 3,06 kg | 6,71 kg | | | |
| LTUBE11828 | TUB-UR 900/800 | | | 950 x 810 x 60 mm | | 0,97 kg | 1,69 kg | | | |
| LTUBE11811 | TUB-UR 1000/800 | | | 1050 x 810 x 60 mm | | 1,09 kg | 2,39 kg | | | |
| LTUBE11819 | TUB-UR 1100/800 | | | 1150 x 810 x 60 mm | | 1,19 kg | 2,07 kg | | | |
| LTUBE11820 | TUB-UR 1200/800 | | | 1250 x 810 x 60 mm | | 1,30 kg | 2,26 kg | | | |
| LTUBE11821 | TUB-UR 1000/900 | | | 1050 x 810 x 60 mm | | 1,22 kg | 2,12 kg | | | |
| LTUBE11822 | TUB-UR 1100/900 | | | 1150 x 910 x 60 mm | | 1,34 kg | 2,33 kg | | | |
| LTUBE11812 | TUB-UR 1200/900 | | | 1250 x 910 x 60 mm | | 1,47 kg | 2,99 kg | | | |
| LTUBE11814 | TUB-UR 1300/900 | | | 1350 x 910 x 60 mm | | 1,58 kg | 2,75 kg | | | |
| LTUBE11815 | TUB-UR 1400/900 | | | 1450 x 910 x 60 mm | | 1,71 kg | 3,86 kg | | | |
| LTUBE11816 | TUB-UR 1500/900 | | | 1550 x 910 x 60 mm | | 1,84 kg | 4,97 kg | | | |
| LTUBE11817 | TUB-UR 1600/900 | | | 1650 x 910 x 60 mm | | 1,96 kg | 4,49 kg | | | |
| LTUBE11823 | TUB-UR 1100/1000 | | | 1150 x 1010 x 60 mm | | 1,49 kg | 2,59 kg | | | |
| LTUBE11813 | TUB-UR 1200/1000 | | | 1250 x 1010 x 60 mm | | 1,63 kg | 3,79 kg | | | |
| LTUBE11824 | TUB-UR 1300/1000 | | | 1350 x 1010 x 60 mm | | 1,76 kg | 3,06 kg | | | |
| LTUBE11825 | TUB-UR 1400/1000 | | | 1450 x 1010 x 60 mm | | 1,89 kg | 3,29 kg | | | |
| LTUBE11826 | TUB-UR 1500/1000 | | | 1550 x 1010 x 60 mm | | 2,03 kg | 3,53 kg | | | |
| LTUBE11827 | TUB-UR 1600/1000 | | | 1650 x 1010 x 60 mm | | 2,16 kg | 3,76 kg | | | |
| LTUBE18028 | TUB-UBOL 1800/800 | | | 1850 x 810 x 60 mm | | 1,94 kg | 3,38 kg | | | |
| LTUBE18019 | TUB-UBOL 1800/900 | | | 1850 x 910 x 60 mm | | 2,20 kg | 5,15 kg | | | |
| LTUBE98101 | TUB-UBOL 1800/1000 | | | 1850 x 1010 x 60 mm | | 2,50 kg | 5,50 kg | | | |
| LTUBE98102 | TUB-UBOL 1800/1200 | | | 1850 x 1210 x 60 mm | | 3,00 kg | 6,00 kg | | | |
| VERZAMELVERPAKKING OP AANVRAAG | | | | | | | | | | |

LUX ELEMENTS®-TUB-HEQ/-HMQ

zie p. 109

| INDIVIDUELE VERPAKKING | | | | | | | | | | |
|---------------------------------------|-----------------|--------|------------|---|---------|---------------------|------------------|--|--|--|
| ARTIKEL-NUMMER | ARTIKELBENAMING | BUNDEL | VERPAKKING | AFMETINGEN LENGTE x BREEDTE x HOOGTE | EENHEID | GEWICHT/ EENHEID | GEWICHT/ DOOS | | | |
| LTUBE17004 | TUB-HEQ 800 | 1 stuk | Doos | 845 x 820 x 60 mm | Stuks | 4,70 kg | 5,45 kg | | | |
| LTUBE17001 | TUB-HEQ 900 | | | 945 x 915 x 60 mm | | 6,15 kg | 7,15 kg | | | |
| LTUBE17003 | TUB-HEQ 1000 | | | 1045 x 1020 x 60 mm | | 7,30 kg | 8,50 kg | | | |
| LTUBE17005 | TUB-HEQ 1100 | | | 1145 x 1120 x 60 mm | | 8,85 kg | 10,30 kg | | | |
| LTUBE17002 | TUB-HEQ 1200 | | | 1235 x 1215 x 60 mm | | 10,45 kg | 12,05 kg | | | |
| LTUBE17104 | TUB-HMQ 800 | | | 845 x 820 x 60 mm | | 4,70 kg | 5,45 kg | | | |
| LTUBE17101 | TUB-HMQ 900 | | | 945 x 920 x 60 mm | | 6,15 kg | 7,15 kg | | | |
| LTUBE17103 | TUB-HMQ 1000 | | | 1045 x 1020 x 60 mm | | 9,50 kg | 10,65 kg | | | |
| LTUBE17105 | TUB-HMQ 1100 | | | 1145 x 1120 x 60 mm | | 8,85 kg | 10,30 kg | | | |
| LTUBE17102 | TUB-HMQ 1200 | | | 1235 x 1215 x 60 mm | | 10,45 kg | 12,05 kg | | | |
| VERZAMELVERPAKKING OP AANVRAAG | | | | | | | | | | |

LUX ELEMENTS®-TUB-HER/-HMR

zie p. 110/111

| INDIVIDUELE VERPAKKING | | | | | | | | | | |
|---------------------------------------|-------------------|---------------------|------------|--|----------|---------------------|---------------------|-------|----------|----------|
| ARTIKEL-NUMMER | ARTIKELBENAMING | BUNDEL | VERPAKKING | AFMETINGEN LENGTE x BREEDE x HOOGTE | EENHEID | GEWICHT/ EENHEID | GEWICHT/ DOOS | | | |
| LTUBE17014 | TUB-HER 900/800 | 1 stuk | Doos | 950 x 810 x 60 mm | Stuks | 5,25 kg | 6,10 kg | | | |
| LTUBE17015 | TUB-HER 1000/800 | | | 1050 x 810 x 60 mm | | 5,85 kg | 6,80 kg | | | |
| LTUBE17016 | TUB-HER 1100/800 | | | 1150 x 810 x 60 mm | | 6,40 kg | 7,50 kg | | | |
| LTUBE17017 | TUB-HER 1200/800 | | | 1250 x 810 x 60 mm | | 7,00 kg | 8,15 kg | | | |
| LTUBE17019 | TUB-HER 1000/900 | | | 1050 x 910 x 60 mm | | 6,60 kg | 7,65 kg | | | |
| LTUBE17020 | TUB-HER 1100/900 | | | 1150 x 910 x 60 mm | | 7,25 kg | 8,40 kg | | | |
| LTUBE17011 | TUB-HER 1200/900 | | | 1250 x 910 x 60 mm | | 7,90 kg | 9,20 kg | | | |
| LTUBE17021 | TUB-HER 1300/900 | | | 1350 x 910 x 60 mm | | 8,55 kg | 9,95 kg | | | |
| LTUBE17013 | TUB-HER 1400/900 | | | 1450 x 910 x 60 mm | | 9,20 kg | 10,70 kg | | | |
| LTUBE17023 | TUB-HER 1500/900 | | | 1550 x 910 x 60 mm | | 9,85 kg | 11,50 kg | | | |
| LTUBE17012 | TUB-HER 1600/900 | | | 1650 x 910 x 60 mm | | 10,50 kg | 12,25 kg | | | |
| LTUBE17024 | TUB-HER 1100/1000 | | | 1150 x 1010 x 60 mm | | 8,05 kg | 9,35 kg | | | |
| LTUBE17025 | TUB-HER 1200/1000 | | | 1250 x 1010 x 60 mm | | 8,75 kg | 10,20 kg | | | |
| LTUBE17026 | TUB-HER 1300/1000 | | | 1350 x 1010 x 60 mm | | 9,50 kg | 11,05 kg | | | |
| LTUBE17027 | TUB-HER 1400/1000 | | | 1450 x 1010 x 60 mm | | 10,20 kg | 11,90 kg | | | |
| LTUBE17028 | TUB-HER 1500/1000 | | | 1550 x 1010 x 60 mm | | 10,95 kg | 12,75 kg | | | |
| LTUBE17029 | TUB-HER 1600/1000 | | | 1650 x 1010 x 60 mm | | 11,70 kg | 13,60 kg | | | |
| LTUBE17114 | TUB-HMR 900/800 | | | 1 stuk | | Doos | 950 x 810 x 60 mm | Stuks | 5,25 kg | 6,10 kg |
| LTUBE17115 | TUB-HMR 1000/800 | | | | | | 1050 x 810 x 60 mm | | 5,85 kg | 6,80 kg |
| LTUBE17116 | TUB-HMR 1100/800 | | | | | | 1150 x 810 x 60 mm | | 6,40 kg | 7,50 kg |
| LTUBE17117 | TUB-HMR 1200/800 | | | | | | 1250 x 810 x 60 mm | | 7,00 kg | 8,15 kg |
| LTUBE17119 | TUB-HMR 1000/900 | | | | | | 1050 x 910 x 60 mm | | 6,60 kg | 7,65 kg |
| LTUBE17120 | TUB-HMR 1100/900 | | | | | | 1150 x 910 x 60 mm | | 7,25 kg | 8,40 kg |
| LTUBE17111 | TUB-HMR 1200/900 | | | | | | 1250 x 910 x 60 mm | | 7,90 kg | 9,20 kg |
| LTUBE17121 | TUB-HMR 1300/900 | | | | | | 1350 x 910 x 60 mm | | 8,55 kg | 9,95 kg |
| LTUBE17113 | TUB-HMR 1400/900 | | | | | | 1450 x 910 x 60 mm | | 9,20 kg | 10,70 kg |
| LTUBE17123 | TUB-HMR 1500/900 | | | | | | 1550 x 910 x 60 mm | | 9,85 kg | 11,50 kg |
| LTUBE17112 | TUB-HMR 1600/900 | | | | | | 1650 x 910 x 60 mm | | 10,50 kg | 12,25 kg |
| LTUBE17124 | TUB-HMR 1100/1000 | | | | | | 1150 x 1010 x 60 mm | | 8,05 kg | 9,35 kg |
| LTUBE17125 | TUB-HMR 1200/1000 | 1250 x 1010 x 60 mm | 8,75 kg | | 10,20 kg | | | | | |
| LTUBE17126 | TUB-HMR 1300/1000 | 1350 x 1010 x 60 mm | 9,50 kg | | 11,05 kg | | | | | |
| LTUBE17127 | TUB-HMR 1400/1000 | 1450 x 1010 x 60 mm | 10,20 kg | | 11,90 kg | | | | | |
| LTUBE17128 | TUB-HMR 1500/1000 | 1550 x 1010 x 60 mm | 10,95 kg | | 12,75 kg | | | | | |
| LTUBE17129 | TUB-HMR 1600/1000 | 1650 x 1010 x 60 mm | 11,70 kg | | 13,60 kg | | | | | |
| VERZAMELVERPAKKING OP AANVRAAG | | | | | | | | | | |

LUX ELEMENTS®-TUB-H BOL

zie p. 113

| INDIVIDUELE VERPAKKING | | | | | | | |
|---------------------------------------|---------------------|--------|------------|--|---------|---------------------|------------------|
| ARTIKEL-NUMMER | ARTIKELBENAMING | BUNDEL | VERPAKKING | AFMETINGEN LENGTE x BREEDE x HOOGTE | EENHEID | GEWICHT/ EENHEID | GEWICHT/ DOOS |
| LTUBE17031 | TUB-H BOL 1800/800 | 1 stuk | Doos | 1850 x 810 x 60 mm | Stuks | 10,50 kg | 12,25 kg |
| LTUBE17018 | TUB-H BOL 1800/900 | | | 1850 x 910 x 60 mm | | 11,85 kg | 13,75 kg |
| LTUBE17032 | TUB-H BOL 1800/1000 | | | 1850 x 1010 x 60 mm | | 13,15 kg | 15,30 kg |
| VERZAMELVERPAKKING OP AANVRAAG | | | | | | | |

LUX ELEMENTS®-TUB-LINE H

zie p. 115

| INDIVIDUELE VERPAKKING | | | | | | | |
|---------------------------------------|------------------------|--------|------------|---|---------|---------------------|------------------|
| ARTIKEL-NUMMER | ARTIKELBENAMING | BUNDEL | VERPAKKING | AFMETINGEN LENGTE x BREEDTE x HOOGTE | EENHEID | GEWICHT/ EENHEID | GEWICHT/ DOOS |
| LTUBE96006 | TUB-LINE HQ4 800 | 1 stuk | Doos | 850 x 810 x 60 mm | Stuks | 5,40 kg | 6,15 kg |
| LTUBE96001 | TUB-LINE HQ4 900 | | | 950 x 910 x 60 mm | | 6,80 kg | 7,80 kg |
| LTUBE96003 | TUB-LINE HQ4 1000 | | | 1050 x 1010 x 60 mm | | 8,40 kg | 9,60 kg |
| LTUBE96007 | TUB-LINE HQ4 1100 | | | 1150 x 1110 x 60 mm | | 10,20 kg | 11,60 kg |
| LTUBE96004 | TUB-LINE HQ4 1200 | | | 1250 x 1210 x 60 mm | | 12,10 kg | 13,80 kg |
| LTUBE96008 | TUB-LINE HR4 900/800 | | | 950 x 810 x 60 mm | | 6,05 kg | 6,95 kg |
| LTUBE96009 | TUB-LINE HR4 1000/800 | | | 1050 x 810 x 60 mm | | 6,75 kg | 7,70 kg |
| LTUBE96010 | TUB-LINE HR4 1100/800 | | | 1150 x 810 x 60 mm | | 7,40 kg | 8,45 kg |
| LTUBE96011 | TUB-LINE HR4 1200/800 | | | 1250 x 810 x 60 mm | | 8,10 kg | 9,20 kg |
| LTUBE96012 | TUB-LINE HR4 1000/900 | | | 1050 x 910 x 60 mm | | 7,60 kg | 8,65 kg |
| LTUBE96013 | TUB-LINE HR4 1100/900 | | | 1150 x 910 x 60 mm | | 8,30 kg | 9,50 kg |
| LTUBE96002 | TUB-LINE HR4 1200/900 | | | 1250 x 910 x 60 mm | | 9,05 kg | 10,35 kg |
| LTUBE96014 | TUB-LINE HR4 1300/900 | | | 1350 x 910 x 60 mm | | 9,80 kg | 11,25 kg |
| LTUBE96005 | TUB-LINE HR4 1400/900 | | | 1450 x 910 x 60 mm | | 10,60 kg | 12,10 kg |
| LTUBE96015 | TUB-LINE HR4 1500/900 | | | 1550 x 910 x 60 mm | | 11,35 kg | 12,95 kg |
| LTUBE96016 | TUB-LINE HR4 1600/900 | | | 1650 x 910 x 60 mm | | 12,10 kg | 13,80 kg |
| LTUBE96017 | TUB-LINE HR4 1100/1000 | | | 1150 x 1010 x 60 mm | | 9,25 kg | 10,60 kg |
| LTUBE96018 | TUB-LINE HR4 1200/1000 | | | 1250 x 1010 x 60 mm | | 10,10 kg | 11,50 kg |
| LTUBE96019 | TUB-LINE HR4 1300/1000 | | | 1350 x 1010 x 60 mm | | 10,90 kg | 12,45 kg |
| LTUBE96020 | TUB-LINE HR4 1400/1000 | | | 1450 x 1010 x 60 mm | | 11,75 kg | 13,45 kg |
| LTUBE96021 | TUB-LINE HR4 1500/1000 | | | 1550 x 1010 x 60 mm | | 12,60 kg | 14,40 kg |
| LTUBE96022 | TUB-LINE HR4 1600/1000 | | | 1650 x 1010 x 60 mm | | 13,45 kg | 15,35 kg |
| VERZAMELVERPAKKING OP AANVRAAG | | | | | | | |

LUX ELEMENTS®-TUB-LINE H BOL

zie p. 117

| INDIVIDUELE VERPAKKING | | | | | | | |
|---------------------------------------|--------------------------|--------|------------|---|---------|---------------------|------------------|
| ARTIKEL-NUMMER | ARTIKELBENAMING | BUNDEL | VERPAKKING | AFMETINGEN LENGTE x BREEDTE x HOOGTE | EENHEID | GEWICHT/ EENHEID | GEWICHT/ DOOS |
| LTUBE97102 | TUB-LINE H BOL 1800/800 | 1 stuk | Doos | 1850 x 810 x 60 mm | Stuks | 12,10 kg | 13,80 kg |
| LTUBE97101 | TUB-LINE H BOL 1800/900 | | | 1850 x 910 x 60 mm | | 13,60 kg | 15,55 kg |
| LTUBE97103 | TUB-LINE H BOL 1800/1000 | | | 1850 x 1010 x 60 mm | | 15,15 kg | 17,30 kg |
| VERZAMELVERPAKKING OP AANVRAAG | | | | | | | |

LUX ELEMENTS®-TUB te combineren afvoersystemen

zie p. 118/119

| INDIVIDUELE VERPAKKING | | | | | | |
|------------------------|------------------|--------|------------|--|---------|---------------------|
| ARTIKEL-NUMMER | ARTIKEL-BENAMING | BUNDEL | VERPAKKING | AFMETINGEN LENGTE x BREEDE x HOOGTE | EENHEID | GEWICHT/ EENHEID |
| LTUBE1102 | TUB-BA-S | 1 set | Zakje | 305 x 205 x 160 mm | Set | 0,55 kg |
| LTUBE1103 | TUB-BA-S 100 | | | 305 x 205 x 160 mm | | 0,30 kg |
| LTUBE1101 | TUB-BA-W | | | 305 x 205 x 160 mm | | 0,35 kg |
| LTUBE1100 | TUB-RA-S | | | 305 x 205 x 160 mm | | 0,25 kg |
| LTUBE1104 | TUB-RA-DA | | | 305 x 205 x 160 mm | | 0,60 kg |
| LTUBE1105 | TUB-RA-DC | | | 305 x 205 x 160 mm | | 0,60 kg |
| LTUBE1106 | TUB-RA-DM | | | 305 x 205 x 160 mm | | 0,45 kg |
| LTUBE1107 | TUB-RA-DL | | | 305 x 205 x 160 mm | | 0,55 kg |
| LTUBE1108 | TUB-RA-DV | | | 305 x 205 x 160 mm | | 0,35 kg |
| LTUBE1110 | TUB-RA-DS | | | 305 x 205 x 160 mm | | 0,50 kg |
| LTUBE1109 | TUB-RA-DF | | | 305 x 205 x 160 mm | | 0,25 kg |
| LTUBE1001 | TUB-RA-A | | | 305 x 205 x 160 mm | | 0,35 kg |

LUX ELEMENTS®-TUB complete afvoersystemen

zie p. 120

| INDIVIDUELE VERPAKKING | | | | | | |
|------------------------|------------------|--------|------------|--|---------|---------------------|
| ARTIKEL-NUMMER | ARTIKEL-BENAMING | BUNDEL | VERPAKKING | AFMETINGEN LENGTE x BREEDE x HOOGTE | EENHEID | GEWICHT/ EENHEID |
| LTUBE1180 | TUB-BAS-S | 1 set | Zakje | 485 x 275 x 160 mm | Set | 0,85 kg |
| LTUBE1193 | TUB-BAS-S 100 | | | 485 x 275 x 160 mm | | 0,55 kg |
| LTUBE1184 | TUB-BAW-S | | | 485 x 275 x 160 mm | | 0,65 kg |

LUX ELEMENTS®-TUB afvoersystemen toebehoren

zie p. 121

| INDIVIDUELE VERPAKKING | | | | | | | |
|------------------------|---------------------|--------------------|------------|--|---------|---------------------|------------------------|
| ARTIKEL-NUMMER | ARTIKELBENAMING | BUNDEL | VERPAKKING | AFMETINGEN LENGTE x BREEDE x HOOGTE | EENHEID | GEWICHT/ EENHEID | GEWICHT/ VERPAKKING |
| LTUBE1188 | TUB-BAZ STOP | 1 stuk | Zakje | 245 x 190 x 75 mm | Stuks | 0,05 kg | 0,05 kg |
| LTUBE1189 | TUB-BAZ HS | | | 245 x 190 x 75 mm | | 0,02 kg | 0,02 kg |
| LTUBE1200 | TUB-BAZ DN 50/40 | | | 245 x 190 x 75 mm | | 0,05 kg | 0,05 kg |
| LTUBE1190 | TUB-BAZ BST | | | 245 x 190 x 75 mm | | 0,06 kg | 0,06 kg |
| LTUBE1192 | TUB-BAZ HTK | | | 245 x 190 x 75 mm | | 0,05 kg | 0,05 kg |
| LTUBE1197 | TUB-BAS-S FIRE STOP | 1 set | Doos | 485 x 275 x 160 mm | Set | 1,20 kg | 1,20 kg |
| LTUBE1198 | TUB-BAZ DGD | 305 x 205 x 160 mm | | 0,40 kg | | 0,40 kg | |
| LTUBE1191.6 | TUB-TSM 6 | 1 stuk | — | — | Stuks | 3,20 kg | 3,20 kg |
| LTUBE1191.12 | TUB-TSM 12 | | — | — | | 4,70 kg | 4,70 kg |

LUX ELEMENTS®-TUB-LINE afvoersystemen/toebehoren

zie p. 123

| INDIVIDUELE VERPAKKING | | | | | | | |
|------------------------|-------------------------|--------|------------|---|---------|---------------------|------------------------|
| ARTIKEL-NUMMER | ARTIKELBENAMING | BUNDEL | VERPAKKING | AFMETINGEN LENGTE x BREEDTE x HOOGTE | EENHEID | GEWICHT/ EENHEID | GEWICHT/ VERPAKKING |
| LTUBE1113 | TUB-LINE BA-S | 1 stuk | Zakje | 305 x 205 x 160 mm | Stuks | | 0,40 kg |
| LTUBE1112.22 | TUB-LINE BA-W 22 | | | 305 x 205 x 160 mm | | | 0,25 kg |
| LTUBE1112.50 | TUB-LINE BA-W 50 | | | 305 x 205 x 160 mm | | | 0,25 kg |
| LTUBE1115.50 | TUB-LINE BA-GV 50 | | | 245 x 190 x 75 mm | | | 0,05 kg |
| LTUBE1288 | TUB-LINE BAZ STOP | | | 245 x 190 x 75 mm | | | 0,05 kg |
| LTUBE1114 | TUB-LINE BAZ HS | | | 20 x 255 x 160 mm | | | 0,02 kg |
| LTUBE1200 | TUB-BAZ DN 50/40 | | | 245 x 190 x 75 mm | | | 0,05 kg |
| LTUBE1190 | TUB-BAZ BST | | | 245 x 190 x 75 mm | | | 0,06 kg |
| LTUBE1192 | TUB-BAZ HTK | | | 245 x 190 x 75 mm | | | 0,05 kg |
| LTUBE1289 | TUB-LINE BA-S FIRE STOP | | | 1 set | | | |
| LTUBE1198 | TUB-BAZ DGD | 1 stuk | Doos | 305 x 205 x 160 mm | Stuks | | 0,40 kg |
| LTUBE1191.6 | TUB-TSM 6 | | – | – | | | 3,20 kg |
| LTUBE1191.12 | TUB-TSM 12 | | – | – | | | 4,70 kg |

LUX ELEMENTS®-TUB-KIT

zie p. 125

| INDIVIDUELE VERPAKKING | | | | | | | |
|------------------------|-----------------|--------|------------|---|---------|---------------------|------------------------|
| ARTIKEL-NUMMER | ARTIKELBENAMING | BUNDEL | VERPAKKING | AFMETINGEN LENGTE x BREEDTE x HOOGTE | EENHEID | GEWICHT/ EENHEID | GEWICHT/ VERPAKKING |
| LTUBE1090 | TUB-KIT UNI | 1 Kit | Emmer | hoogte 240 mm; Ø 280 mm | Kit | | 10,00 kg |
| LTUBE1098 | TUB-KIT UNI GK | | | 400 x 310 x 350 mm | | | 19,60 kg |
| LTUBE1099 | TUB-KIT UNI GG | | | 400 x 310 x 350 mm | | | 29,62 kg |

Privacyverklaring voor zakenpartners

Stand augustus 2018

How wij met uw gegevens en rechten omgaan

Informatie volgens art. 13, 14 en 21 van de Algemene Verordening Gegevensbescherming (AVG)

Met deze privacyverklaring informeren wij u, onze zakenpartners, conform de Europese Algemene Verordening Gegevensbescherming (AVG) die vanaf 25 mei 2018 van kracht is over de verwerking van uw persoonsgegevens door ons en over uw rechten. Deze privacyverklaring wordt indien nodig bijgewerkt en op www.luxelements.com gepubliceerd. Daar vindt u ook onze privacyverklaringen voor bezoekers van onze website.

1. Wie is er verantwoordelijk voor de gegevensverwerking en wie is de functionaris voor gegevensbescherming?

Verantwoordelijke: LUX ELEMENTS GmbH & Co. KG
An der Schusterinsel 7
D - 51379 Leverkusen
Tel.: +49 (0) 21 71 / 72 12-0
Fax: +49 (0) 21 71 / 72 12-40
E-Mail: info@luxelements.de

Onze functionaris voor gegevensbescherming Julia Lux kunt u op voormeld adres of via datenschutz@luxelements.de bereiken. De contactgegevens zijn bovendien op het internet terug te vinden op: <https://www.luxelements.com/lux/impressum.htm#datenschutz>

2. Welke bronnen en gegevens er worden gebruikt?

LUX ELEMENTS GmbH & Co. KG verwerkt gegevens die zij uit de zakenrelatie met u ontvangt, bv. in het kader van de afhandeling van overeenkomsten met klanten en het personeels- en leveringsbeheer en de ondersteuning van handelsagent en de service aan geïnteresseerden.

Concreet worden de volgende gegevens in het bijzonder verwerkt:

- identificatiegegevens (bv. naam, adres en contactgegevens van de zakenpartner, bankrelatie)
- informatie over het risicoprofiel van de zakenpartner, met inbegrip van de kredietwaardigheid en solvabiliteit en gegevens conform de geschiktheidsverklaring
- gegevens in verband met de uitvoering van de concrete order
- fiscaal relevante gegevens
- contractuele gegevens voor andere correspondentie (bv. briefwisseling met u)
- reclame- en verkoopgegevens (bv. over potentieel interessante producten en dienstverleningen voor u)

3. Waarvoor worden mijn gegevens (doel van de verwerking) verwerkt en wat is de rechtmatige grondslag?

LUX ELEMENTS GmbH & Co. KG verwerkt uw gegevens op basis van de onderstaande rechtmatige grondslag en voor de hierna vermelde doelen:

3.1. Om contractuele plichten na te komen (art. 6 lid 1 letter b AVG)

Uw gegevens worden voor de uitvoering van onze overeenkomsten met u, d.w.z. bijvoorbeeld voor de afhandeling van de bestelde dienstverlening, verwerkt. De doelen van de gegevensverwerking richten zich in het bijzonder naar de concrete dienstverlening en de contractdocumenten.

3.2. In het kader van de afweging van belangen (art. 6 lid 1 letter f AVG)

Uw gegevens kunnen bovendien op basis van een afweging van belangen ter behartiging van de gerechtvaardigde belangen door ons of derden worden gebruikt. Dit gebeurt voor de volgende doelen:

- algemeen bedrijfsbeheer en verdere ontwikkeling van dienstverleningen, systemen en producten
- nakomen van interne vereisten en de vereisten van de bedrijven die met ons verbonden zijn, verzekering, controles of administratieve doeleinden
- garanderen van de veiligheid en werking van de IT
- reclame, markt- en opinieonderzoek
- indienen van rechtsvorderingen en verdediging bij juridische geschillen
- voorkomen en onderzoeken van strafbare feiten en risicobeheer en fraudepreventie

Het belang van LUX ELEMENTS GmbH & Co. KG in de respectieve verwerking volgt uit de respectieve doelen en is voor het overige van economische aard (efficiënte vervulling van taken, verkoop, voorkomen van juridische risico's).

In zoverre het concrete doel het toelaat, verwerkt LUX ELEMENTS GmbH & Co. KG uw gegevens gepseudoniseerd of geanonimiseerd.

3.3. Op grond van uw toestemming (art. 6 lid 1 letter a AVG)

In zoverre u toestemming hebt gegeven voor de verwerking van persoonsgegevens, vormt de respectieve toestemming de rechtmatige grondslag voor de aldaar genoemde verwerking.

Bovendien hebt u evt. toestemming gegeven voor reclame per e-mail of telefoon.

U kunt uw toestemming steeds met ingang van de toekomst herroepen.

Dit geldt ook voor verklaringen van toestemming die u ten opzichte van LUX ELEMENTS GmbH & Co. KG vóór de inwerkingtreding van de AVG, dus vóór 25 mei 2018, hebt gegeven. De herroeping geldt enkel voor toekomstige verwerking.

3.4. Op grond van wettelijke verplichtingen (art. 6 lid 1 letter c AVG)

LUX ELEMENTS GmbH & Co. KG is aan verschillende juridische verplichtingen, dat wil zeggen wettelijke vereisten (bv. verordening inzake technische controle, bedrijfsveiligheidsverordening, wetwetten, fiscale wetten) onderworpen.

Tot de doelen van de verwerking behoren de identiteits- en leeftijdscontrole, de fraude- en witwaspreventie, de boekhouding, het beoordelen en vermijden van risico's (met inbegrip van het opstellen van een risicoprofiel voor zakenpartners en de controle van de kredietwaardigheid en het nakomen van fiscaalrechtelijke controle- en meldingsplichten).

4. Wie ontvangt mijn gegevens?

Uw gegevens worden door LUX ELEMENTS GmbH & Co. KG uitsluitend conform de AVG en de Duitse wet inzake gegevensbescherming doorgegeven. Binnen LUX ELEMENTS GmbH & Co. KG ontvangen de diensten die uw gegevens nodig hebben om de contractuele en wettelijke plichten na te komen of hun respectieve taken te vervullen (bv. verkoop, marketing en boekhouding).

Bovendien kunnen de volgende diensten uw gegevens ontvangen:

- door ons ingezette werkers (art. 28 AVG), in het bijzonder op het vlak van IT-diensten, logistiek, verwijdering en drukdiensten, die uw gegevens volgens instructie voor ons verwerken
- openbare instanties en instellingen in geval van een wettelijke of officiële verplichting
- onze respectieve medewerkers, adviseurs, vertegenwoordigers, gemachtigden, accountants, dienstverleners
- andere instanties waarvoor u ons uw toestemming tot gegevensoverdracht hebt gegeven

5. Hoelang worden mijn gegevens bewaard?

Wij wissen uw persoonsgegevens, zodra ze niet meer nodig zijn voor voormelde doelen. Na beëindiging van de zakenrelatie worden uw persoonsgegevens bewaard, zolang wij daartoe wettelijk verplicht zijn. Dit komt voort uit juridische bewijs- en bewaringsplichten die onder andere in het Duitse wetboek van koophandel en de Duitse fiscale wetgeving geregeld zijn. De bewaartermijnen bedragen dienovereenkomstig maximaal tien jaar. Bovendien kan het voorkomen dat persoonsgegevens worden bewaard voor de termijn waarin vorderingen tegen ons kunnen worden ingesteld (wettelijke verjaringstermijn van drie of maximaal dertig jaar).

6. Worden gegevens aan een land dat geen lid is van de EU of een internationale organisatie doorgegeven?

Uw gegevens worden enkel aan staten buiten de Europese Economische Ruimte – EER (derde landen) doorgegeven, in zoverre dit voor de uitvoering van uw orders nodig of wettelijk voorgeschreven is of u uw toestemming hebt gegeven.

7. Welke andere rechten op gegevensbescherming heb ik?

U hebt volgens de respectieve wettelijke voorwaarden recht op informatie (art. 15 AVG), rechtzetting (art. 16 AVG), wissing (art. 17 AVG), beperking van de verwerking (art. 18 AVG) en overdraagbaarheid van gegevens (art. 20 AVG).

Bovendien hebt u recht om klacht in te dienen bij een toezicht-houdende autoriteit (art. 77 AVG).

Deze rechten kunt u centraal ten opzichte van LUX ELEMENTS GmbH & Co. KG doen gelden.

Bevoegde toezichthoudende autoriteit:

Landesbeauftragte für Datenschutz und Informationsfreiheit
Nordrhein-Westfalen
Postfach 20 04 44
D - 40102 Düsseldorf
Tel.: +49 (0) 211 / 3 84 24-0
Fax: +49 (0) 211 / 3 84 24-10
E-Mail: poststelle@ldi.nrw.de

Recht van bezwaar

U hebt het recht om zonder opgave van redenen bezwaar te maken tegen de verwerking van uw persoonsgegevens voor directe marketing. Als wij uw gegevens verwerken om rechtmatige belangen te behartigen, kunt u omwille van uw bijzondere situatie bezwaar maken tegen deze verwerking. Wij verwerken uw persoonsgegevens dan niet meer, tenzij wij dwingende redenen voor de verwerking kunnen aantonen die zwaarder wegen dan uw belangen, rechten en vrijheden of de verwerking dient om rechtsvorderingen in te dienen, uit te oefenen of te verdedigen.

8. Welke rechten inzake gegevensbescherming kan ik als betrokkene doen gelden?

In het kader van onze zakenrelatie moet u enkel de persoonsgegevens ter beschikking stellen die voor de motivering, uitvoering en beëindiging van een zakelijke relatie nodig zijn en die wij wettelijk moeten verzamelen.

Algemene Verkoop- en Leveringsvoorwaarden LUX ELEMENTS GmbH & Co. KG

Stand December 2017

I) Algemeen

1. Alle opdrachten worden door de firma LUX ELEMENTS GmbH & Co. KG (verkopende partij) uitsluitend op basis van onderstaande bepalingen aangenomen en uitgevoerd.

2. Met zijn opdrachtverstrekking geeft de koper te kennen dat hij deze bepalingen accepteert. Inkoopvoorwaarden van de koper die hiermee in tegenspraak zijn gelden slechts wanneer zij door de verkopende partij schriftelijk zijn geaccepteerd.

3. Mondelinge nevenafspraken, met inbegrip van korting- en bonusafspraken en bulkafspraken, gelden alleen dan, als zij door de verkopende partij schriftelijk zijn bevestigd.

II) Leveringsvoorwaarden

1. Leveringen verlopen volgens de bepaling van de verkopende partij vanaf de fabriek in Leverkusen of vanaf het magazijn van de verkopende partij op risico van de koper, voor zover de koper handelaar is, en in alle gevallen voor rekening van de koper.

2. Als de koper de waar op het afgesproken tijdstip niet afneemt, is de verkopende partij, na het aangeven van een ontvangsttermijn van één week, gerechtigd uit de leveringsovereenkomst terug te treden. De voorschriften van het BGB (Bürgerliches Gesetzbuch, het Duitse burgerlijk wetboek) blijven onverminderd van kracht.

3. Als de verkopende partij op verzoek van de koper uit coulance waar terugneemt, draagt de koper de vervoerskosten hiervan. Daarnaast wordt 15% van de nettowaarde van de waar op de door de verkopende partij op te maken creditnota in rekening gebracht voor het verwerken en de handhaving van deze waar. Enkel de goederen uit het actueel geldende programma, met uitzondering van bouwchemische producten & speciale producties, kunnen worden teruggezonden.

III) Bepalingen bij vertraging

1. Voor alle verkopen geldt het voorbehoud van levering aan de verkopende partij door onze voorleveranciers binnen de gestelde termijn. Dit geldt niet indien de niet-levering door de verkopende partij kan worden ondervangen.

2. Bij overmacht, in het bijzonder wegens maatregelen tegen arbeidsconflicten, overheidsvoorschriften en bedrijfsstoringen buiten de schuld van de verkopende partij, wordt de levertermijn verlengd met de duur van de belemmering, voor zover deze niet onredelijk lang duurt. Bij vertragingen die langer duren zullen de partijen in goed overleg overeenkomen of de overeenkomst in stand blijft of wordt opgezegd. De koper kan hieruit geen aanspraken op schadevergoeding herleiden.

3. Bij vertraging van de verkopende partij stemt de koper in met een uitstel van 10 dagen, voor zover het geen termijntransactie betreft. Deze termijn kan op zijn vroegst schriftelijk na afloop van de levertermijn worden gesteld.

Aanspraken op schadevergoeding wegens vertraging zijn in het geval van normale nalatigheid uitgesloten, voor zover de koper handelaar is en het niet om een termijntransactie gaat. In ieder geval is de verplichting tot schadevergoeding in het geval van lichte nalatigheid beperkt tot de voorzienbare schade.

IV) Vrijwaring

1. De vrijwaringstermijn bedraagt één jaar, voor zover de koper handelaar is. De verkopende partij zal zijn vrijwaringplicht nakomen middels een vervangende levering.

2. De aansprakelijkheid van de verkopende partij voor gevolgschade uit gebrek is uitgesloten. Dit geldt niet als het bij de gevolgschade uit gebrek gaat om de dood, verwonding of gezondheidsschade van een persoon; de gevolgschade uit gebrek graf nalatig, met opzet of door inbreuk op een wezenlijke contractuele verplichting (kardinale verplichting) veroorzaakt werd; een gevolgschaderisico uit gebrek omvattende toekenning van eigenschappen of een garantie op kwaliteit of houdbaarheid bestond en de opgetreden schade daarop berust.

Voor zover een aansprakelijkheid van de verkopende partij wegens gevolgschade uit gebrek bestaat, en de koper handelaar is, wordt de aansprakelijkheid van de verkopende partij beperkt tot de voorzienbare schade, voor zover de schade op het nalatig verzuim van een wezenlijke contractuele verplichting (kardinale verplichting) berust.

3. Bij verkopen op basis van monsters of stalen, zoals bijvoorbeeld voegmaterialen, wordt slechts garantie gegeven op de overeenstemming met het monster na een vakkundige controle.

4. De gegevens in alle gegevensbladen van de verkopende partij zijn gebaseerd op de stand van zijn kennis bij de vervaardiging van de gegevensbladen. Deze beschrijven de producten van de verkopende partij uitsluitend met het oog op de veiligheidseisen. Ze vertegenwoordigen geen toezegging van de leveringspecificaties.

5. De gebruiksaanwijzingen van de verkopende partij zijn slechts algemene richtlijnen. Vanwege de veelvoud aan toepassingsdoelinden van de losse producten en vanwege de heersende bijzondere omstandigheden berust de eigen toetsing bij de koper.

6. De koper, die de van de verkopende partij ontvangen waren doorverkoop, draagt bij deze doorverkoop de alleenverantwoordelijkheid voor de reglementair voorgeschreven verpakking, classificatie en aanduiding van gevaarlijke stoffen, volgens § 15 GefStoffV (paragraaf 15 Gefahrstoffverordnung [Duitse verordening gevaarlijke stoffen]). Hem komen in het bijzonder geen aanspraken toe, als de door de verkopende partij uitgevoerde verpakking, classificatie of aanduiding van gevaarlijke stoffen door een wijziging van de rechtspositie na de door de verkopende partij uitgevoerde levering aan hem niet meer aan de geldende voorschriften voldoet. De verkopende partij neemt uitdrukkelijk geen verplichtingen tot verwijzingen over dergelijke rechtswijzigingen op zich.

7. Hetzelfde (6) geldt, wanneer de waren van de verkopende partij in verpakkingsmateriaal van de koper verpakt worden. In dit geval draagt alleen de koper de verantwoordelijkheid voor verpakking en aanduiding. De koper vrijwaart de verkopende partij van alle aanspraken van derden wegens gebrekkige verpakking en/of aanduiding.

V) Betalingsvoorwaarden

1. De factuur wordt op de dag van levering respectievelijk beschikbaarstelling van de waar na ingang van het bericht van aflevering opgemaakt. Daarbij worden, tenzij anders overeengekomen, de prijzen berekend op basis van de prijzen die gelden op de dag van levering.

2. Facturen zijn verschuldigd binnen 14 dagen na factuurdatum met aftrek van 2% korting of binnen 30 dagen netto.

3. Compensatie van de factuur met tegenvorderingen is niet toegestaan, voor zover het niet gaat om onbestreden of rechtsgeldig vastgestelde vorderingen van de koper.

4. Een wezenlijke verslechtering van de vermogenssituatie van de koper geeft de verkopende partij het recht, met voorbehoud van andere rechten, de door hem nog niet uitgevoerde opdrachten alleen één voor één tegen betaling uit te voeren. Onder de gelijke voorwaarden worden betalingsaanspraken van de verkopende partij jegens de koper voor zaken, voor zover reeds uitgevoerd, direct opeisbaar.

5. Het recht van retentie wegens duidelijke gebrekkige of onvolkomen waar kan door kooplieden slechts geldend worden gemaakt, als de gebrekkigheid of onvolkomenheid van de waar onbetwistbaar is of bij gewijsde is vastgesteld. In alle andere gevallen kan de koper de gebrekkigheid of onvolkomenheid van de geleverde waar uiteenzetten door een advies, dat geen arbitrage rapport is, op te stellen door een openbaar aangestelde en beëdigde deskundige, waarbij het de verkopende partij vrij staat tegenwerpingen tegen dit advies op te werpen.

VI) Eigendomsvoorbehoud

1. De verkopende partij behoudt zich het eigendom voor van het te leveren product tot de gehele betaling van de koopprijs is voldaan. Als

de koper ook handelaar is, behoudt de verkopende partij zich bovendien het eigendom voor van het te leveren product tot de volle vervulling van alle hem toekomende aanspraken op de koper op basis van de gehele zakelijke verbintenis.

2. In het geval van de verwerking van de geleverde waar of de verbinding daarvan met vreemd materiaal verwerft de verkopende partij mede-eigendom van de geproduceerde nieuwe zaak in verhouding van de waarde van het voorbehouden goed tot de waarde van de door verwerking ontstane nieuwe zaak. Voor het bepalen van de waarde van de verwerking het tijdstip van de verwerking maatgevend. De koper wordt bij de verwerking actief voor de verkopende partij, zonder daarbij willekeurige aanspraken wegens de verwerking tegen zich te verwerven. De koper is verplicht, het voorbehouden goed voor de verkopende partij zorgvuldig in bewaring te houden. Indien de verkopende partij bij de verbinding van meerdere zaken geen mede-eigendom verwerft, draagt de koper hem reeds nu het volgens paragraaf 6 alinea 2 zin 1 en 2 bepaalde mede-eigendomsaandeel over. De hiervoor noodzakelijke wilsverklaringen worden reeds nu afgegeven.

3. Bij verdere vervreemding van het nieuwe product door de koper treedt voor de zekerheid in plaats van het product de aan de koper uit de verdere vervreemding toekomende, evenredige aanspraak op de koopprijs volgens paragraaf 6 alinea 2 zin 1 en 2. De koper draagt deze evenredige aanspraak op de koopprijs reeds nu over aan de verkopende partij, die deze overdracht hiermee aanneemt.

4. Wordt de gekochte waar door de koper onverwerkt doorverkocht, dan staat de koper reeds nu de hem uit zulke vervreemdingen toekomende vorderingen met alle nevenrechten af aan de verkopende partij tot de hoogte van de vordering van de verkopende partij. De verkopende partij neemt deze overdracht reeds nu hiermee aan.

5. De ingevorderde gelden dienen telkens op een separaat rekeningnummer ten gunste van de verkopende partij worden gestort.

6. Indien de zekerheden de vorderingen van de verkopende partij meer dan 10% overstijgen, dan is deze verplicht, het overstijgende deel van de hem toekomende zekerheden aan de koper op diens verzoek vrij te geven.

7. De koper dient de verkopende partij onmiddellijk schriftelijk te informeren, wanneer executoriaal beslag wordt gelegd op het voorbehouden goed of op de in mede-eigendom staande waar van de verkopende partij evenals op door vooroverdracht van de verkopende partij overdragen vorderingen. De koper dient onverwijld aan het uitvoerend orgaan en de schuldeiser mede te delen dat de waar nog in voorbehoudeigendom of in mede-eigendom is van de verkopende partij, respectievelijk dat de vordering hierop overgedragen is.

VII) Plaats van handeling en bevoegde rechtbank

1. Plaats van handeling voor alle prestaties uit de leveringsovereenkomst is de vestigingslocatie van de verkopende partij.

2. Voor kooplieden is Leverkusen de bevoegde rechtbank voor alle verplichtingen (waaronder wisselacties en chequevorderingen) van beide partijen.

VIII) Toepasbaar recht

De koopovereenkomst is onderworpen aan het Duitse recht met uitsluiting van de overeenkomst van de Verenigde Naties van 11 april 1980 over overeenkomst t/m de internationale warenhandel.

IX) Slotbepalingen

Indien een bepaling van deze verkoop- en leveringsvoorwaarden ongeldig is, wordt hierdoor de werkzaamheid van de overige bepalingen niet beïnvloed.

LUX ELEMENTS GmbH & Co. KG,
An der Schusterinsel 7, D-51379 Leverkusen,
Tel.: +49 (0)2171-7212-0, Fax: +49 (0)2171-7212-30



EUF

De EUF (Europese Vereniging van de nationale vakverenigingen voor tegelwerken) heeft samen met haar Europese lidverenigingen en donateurs het concept "gezond wonen met tegels" uitgewerkt. Dit concept is bedoeld als informatie "pro tegel" voor ambacht, handel en fabrikant. LUX ELEMENTS werkt actief mee aan de totstandkoming van het project en de omzetting ervan.



(D) LUX ELEMENTS GmbH & Co. KG

An der Schusterinsel 7
D - 51379 Leverkusen-Opladen
Tel. +49 (0)21 71/7212-0
Fax +49 (0)21 71/7212-10
info@luxelements.de
www.luxelements.com

(F) LUX ELEMENTS S.A.S

ZI-31, rue d'Ensisheim
F - 68190 Ungersheim
Tél. +33 (0) 3 89 83 69 79
Fax +33 (0) 3 89 48 83 27
info@luxelements.fr
www.luxelements.fr