

SYSTEMES POUR SALLES DE BAINS ET DOUCHES

Programme · Prix en Euros hors TVA · Applicables à partir du 1er Janvier 2022



Bienvenue chez LUX ELEMENTS



L'entreprise familiale LUX ELEMENTS est spécialisée depuis des années dans la production de mousse dure de polystyrène et sa transformation en supports stables pour les domaines de la salle de bains et du bien-être. Pour le respect de l'environnement, l'entreprise utilise depuis plus de deux décennies un procédé de fabrication qui exclut les agents propulseurs comme le CFC, le HCFC, le HFC ou le CO₂.

La gamme de produits est basée sur l'invention révolutionnaire du fondateur de la société Herbert Lux, pour laquelle un brevet a été déposé en 1981 : « L'original » – un élément porteur avec noyau en mousse dure de polystyrène expansé (PSE) pourvu d'une double couche de mortier de contact sur chaque face avec trame en fibre de verre incorporée.

Partant du panneau de construction disponible dans différentes épaisseurs, la gamme de produits a été continuellement développée et complétée. Aujourd'hui, LUX ELEMENTS propose une large gamme de **systèmes pour salles de bains et douches, Home Spa et bien-être.**

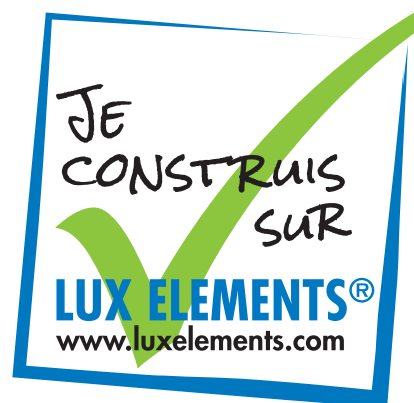

LUX ELEMENTS® – L'original

Avec d'excellentes propriétés physiques combinées d'une très bonne usinabilité, ce matériau de construction moderne et résistant à l'humidité, offre une grande liberté d'utilisation aux architectes, designers, applicateurs et industriels – que ce soit sous forme de panneaux, de découpes ou d'éléments confectionnés.

Les éléments porteurs en mousse dure LUX ELEMENTS se caractérisent par ces avantages :

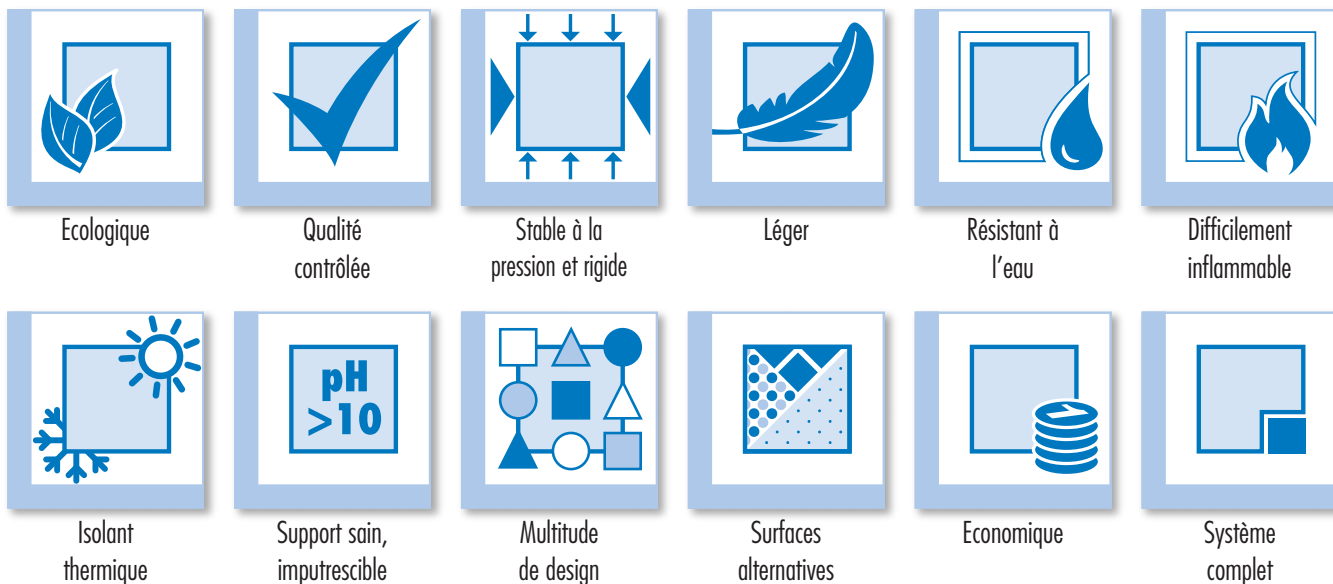

Vous trouverez de plus amples informations sur les propriétés du matériau dans la brochure

« **Durabilité – L'Original : La solution** »

(téléchargement sur www.luxements.com

à la rubrique *Téléchargements/Brochure d'information*)

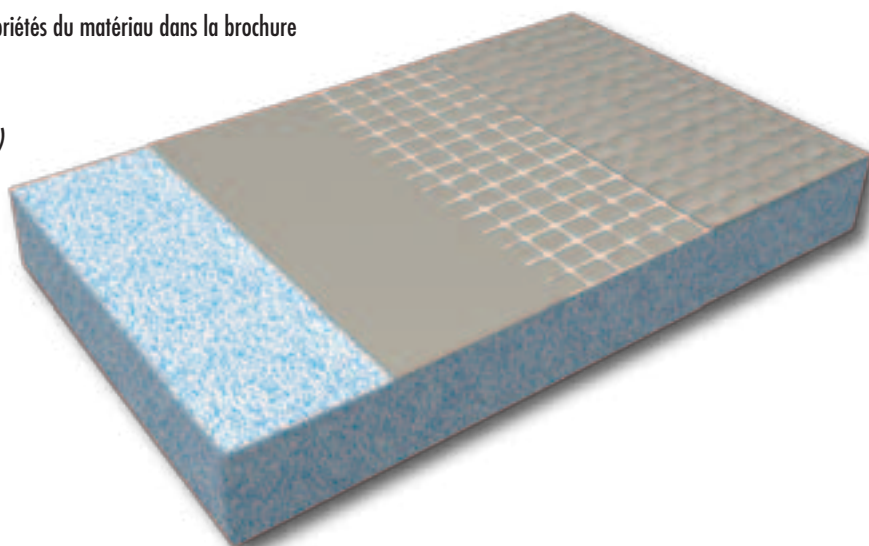

LUX ELEMENTS – Produits

La gamme de produits de LUX ELEMENTS comprend une large palette de pièces façonnées et de kits préfabriqués en matériau porteur en mousse dure dans les produits standards, de dimensions fixes ou en produits sur mesure. Cette offre est complétée par des composants techniques adaptés.

LUX ELEMENTS propose également un vaste assortiment de matériaux de montage pour un travail sûr des éléments porteurs en mousse dure. En font partie les colles, bandes et enduits d'étanchéité, ainsi que les bandes d'armature et les accessoires de montage.

Tous ces produits forment ensemble des **systèmes** pour l'**aménagement** et la **conception de salle de bains** (incl. **receveurs de douche à l'italienne**), ainsi que pour la création d'**espaces bien-être privés et publics**.

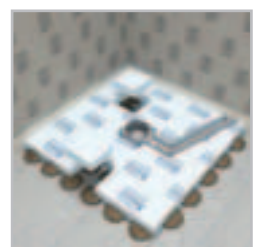
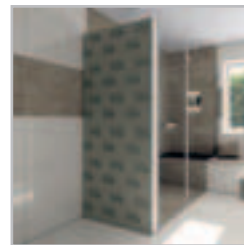
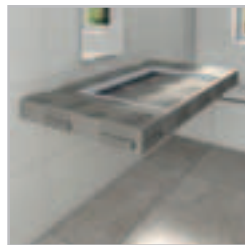
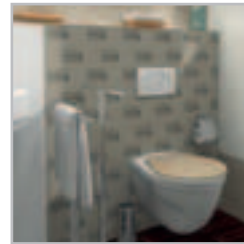

■ LUX ELEMENTS®-... PLUS – Fabrications sur mesure

Vous ne trouvez pas le modèle désiré dans les produits standards et vous recherchez d'autres dimensions ou une autre forme ? LUX ELEMENTS est en mesure de fabriquer des produits sur mesure. Ces fabrications sur mesure sont disponibles sous la désignation « PLUS ».

Il vous suffit de demander ce que vous désirez. Si le contrôle de la faisabilité est positif, vous recevrez une offre personnalisée.



Exemples

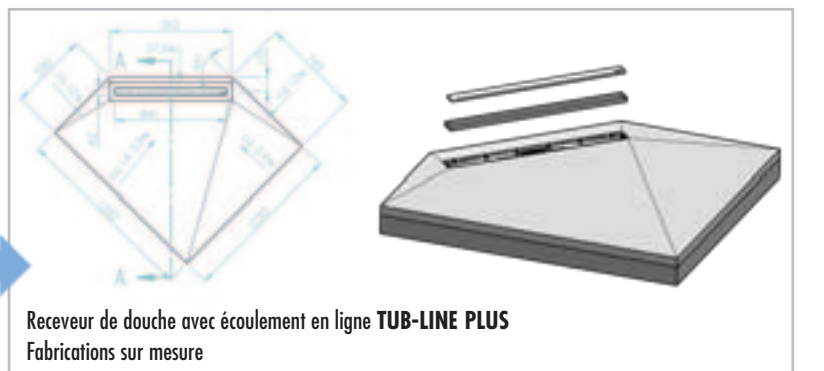
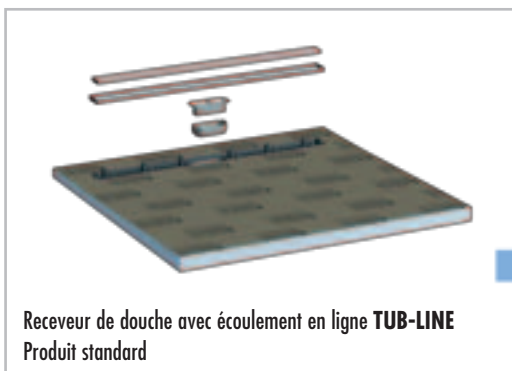
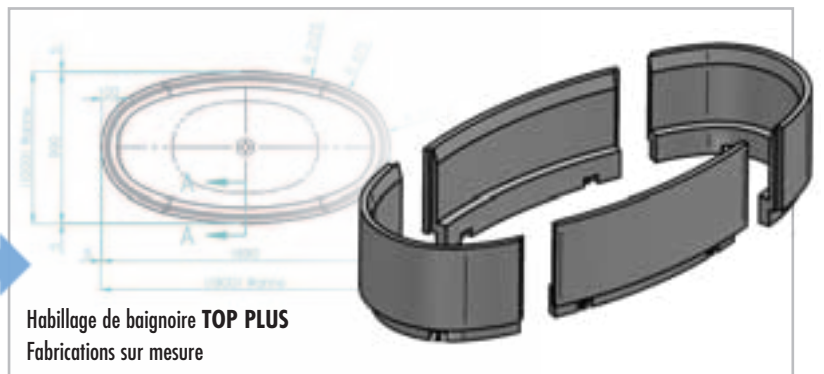
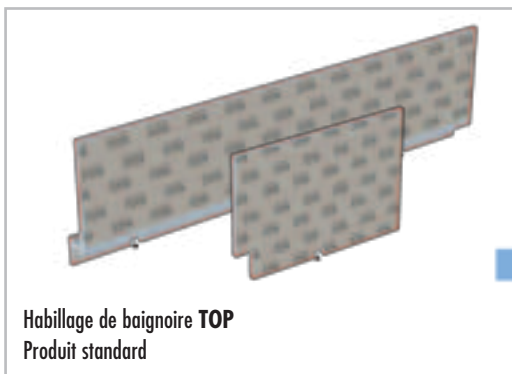
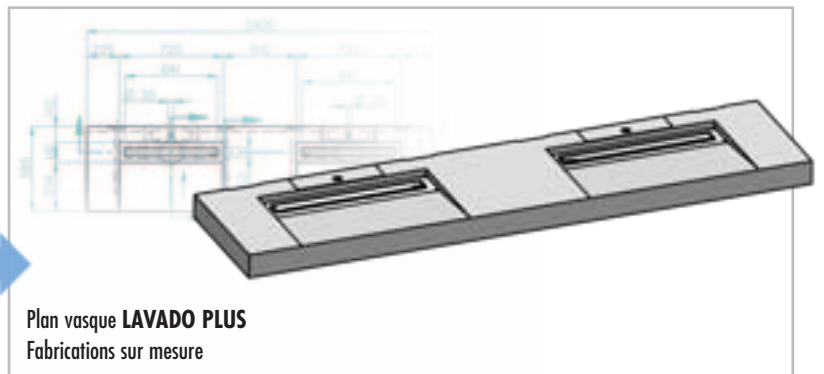
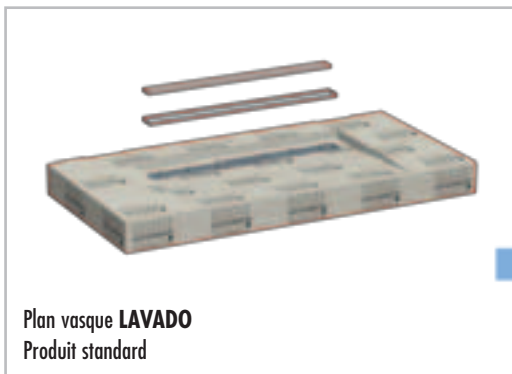

LUX ELEMENTS – En ligne

■ Site web – Informations sur les produits et site de téléchargement



Informations détaillées sur tous nos produits et sur l'entreprise. La rubrique de téléchargement contient des fiches techniques, des instructions de montage, des certificats de contrôle et autres brochures d'information au format PDF.

La page d'accueil présente un lien vers le calculateur en ligne (voir page 7).

www.luxelements.com



■ YouTube – Vidéos sur les produits et le montage



Informations claires sur de nombreux produits, structurées en playlists. Le large répertoire de vidéos de montage explique pas à pas à quel point le montage des éléments porteurs en mousse dure LUX ELEMENTS® est simple et rapide :

www.youtube.com/user/luxelementscom



■ Médias sociaux – Actualités et photos



Les médias sociaux de LUX ELEMENTS vous tiennent informés sur les salons, les événements clients, les produits, les anniversaires et bien plus encore. Abonnez-vous à nos pages d'entreprise et laissez-vous surprendre !

Facebook



Instagram



LinkedIn



■ Calculateur en ligne – Devis en ligne : Déterminez votre projet



... plus facile et rapide que jamais.

Liste complète des matériaux nécessaires en quelques étapes seulement grâce à la calculatrice en ligne – gratuitement et sans engagement.

Rendez-vous sur www.luxelements.com et cliquez sur l'icône ...



- Sélectionner la catégorie ...
- Répondre aux questions ...
- Etape par étape jusqu'au résultat ...



- Créer la liste ...
- Terminé !

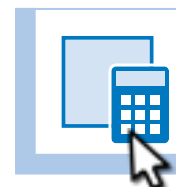

LUX ELEMENTS – Systèmes pour salles de bains et douches



Aménagement de salle de bains



Conception de salle de bains



Douches

Panneaux polyvalents – LUX ELEMENTS®-ELEMENT

Jeux de fixations et chevilles – LUX ELEMENTS®-FIX

Colles – LUX ELEMENTS®-COL

Bandes et enduits d'étanchéité – LUX ELEMENTS®-DRY

Bandes d'armature – LUX ELEMENTS®-ARM

Accessoires de montage – LUX ELEMENTS®-MONT

**Systèmes pour :
Aménagement de
salle de bains**

à partir de la page 10

Habillages d'installations – LUX ELEMENTS®-TEC

Habillages de baignoires – LUX ELEMENTS®-TOP

Plans vasques suspendu – LUX ELEMENTS®-LAVADO

Baignoires – LUX ELEMENTS®-RELAX-BW

Niches – LUX ELEMENTS®-RELAX-NI

Banquettes – LUX ELEMENTS®-RELAX-BA

Cloisons – LUX ELEMENTS®-RELAX-TW

**Systèmes pour :
Conception de
salle de bains**

à partir de la page 26

Écoulement en un point – LUX ELEMENTS®-TUB-...

Écoulement en ligne – LUX ELEMENTS®-TUB-LINE ...

- ... pour plancher brut – dans la chape
- ... pour plancher brut – technique d'écoulement intégrée
- ... pour plancher brut – technique d'écoulement séparée
- ... pour constructions bois
- Technique d'écoulement et accessoires

**Systèmes pour :
Douches**

à partir de la page 46

LUX ELEMENTS – Systèmes pour salles de bains et douches

Aménagement de salle de bains

Vous trouverez ci-dessous une large gamme de systèmes LUX ELEMENTS pour l'aménagement d'une salle de bains, ce qui inclut notamment la réalisation de supports pour carrelages, panneaux ou enduits sur murs et sols, ainsi que les travaux d'habillage, d'étanchéité, de construction et d'isolation.

L'aménagement de la salle de bains est la base des travaux de conception complémentaires (à partir de la page 26).



Amenagement de salle de bains – Sommaire



Panneaux polyvalents

Panneau polyvalent – ELEMENT-EL	12
Maniable sur chantier – panneau de construction Baby ELEMENT	12
Panneau de construction pré-rainuré – ELEMENT-SL/SQ	14
Panneau de construction multi-fonctions – ELEMENT-VK	14



Jeux de fixation et chevilles

Cheville à frapper en plastique – FIX-KSD	16
Cheville à frapper – FIX-FID	16
Cheville spéciale à visser – FIX-SD	16
Jeu de fixations, vis et rondelle – FIX-HS/-SB	16
Support plastique rigide – ADD PRO-MAK	16

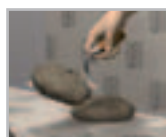

Colles

Primaire – COL-HSV	18
Colle d'application – COL-AK	18
Colle de montage – COL-MK	18

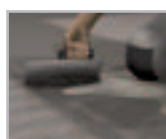

Bandes et enduits d'étanchéité

Bande d'étanchéité – DRY-DB	20
Membrane d'étanchéité – DRY-DF	20
Platine avec zone dilatable – DRY-DBDZM	20
Bande d'étanchéité pour ELEMENT-VK – DRY-DBV	20
Protection contre les coupures – DRY-SB	20
Enduit d'étanchéité – DRY-ASK	20



Bandes d'armature

Bandes d'armature – ARM	22
-------------------------------	----

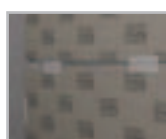

Accessoires de montage

Accessoires de montage – MONT-UNI et -H	24
Ajustement d'habillages de baignoires – MONT-TOPFIX	24
Mise en place de trappes de visite d'habillages de baignoires – MONT-TOPREV	24



Panneau polyvalent ELEMENT-EL

- Support insensible à l'humidité
- Parois étanches de douches privatives
- Fiable au mur et sur le sol
- Créativité de conception
- Résistant à l'eau et support sain, imputrescible

Domaines d'application

Épaisseurs minces jusqu'à 30 mm max.:

- 4 et 6 mm: p.ex. égalisation de mur
- 10, 12 et 20 mm: habillage d'ossature
- dès 30 mm: pose sur plots de colle

Épaisseurs plus épaisses de 30 à 100 mm:

- Habiller
- Construire
- Isoler

Palettes mixtes ELEMENT-EL MIX

- Palettes mixtes panachées pour optimiser les commandes et la manipulation
- Disponibilité immédiate car il s'agit d'articles standards
- Optimisé pour des applications standards, par ex. pour l'égalisation des murs



Maniable sur chantier

Le panneau de construction Baby ELEMENT

- Le « Panneau maniable » de demi-longueur de 1250 mm
- Facilité d'accès dans des espaces étroits
- Chargement adapté à tous types de véhicules
- Format pratique pour un montage aisé dans des espaces étroits ou mansardés
- Adapté pour des applications au sol

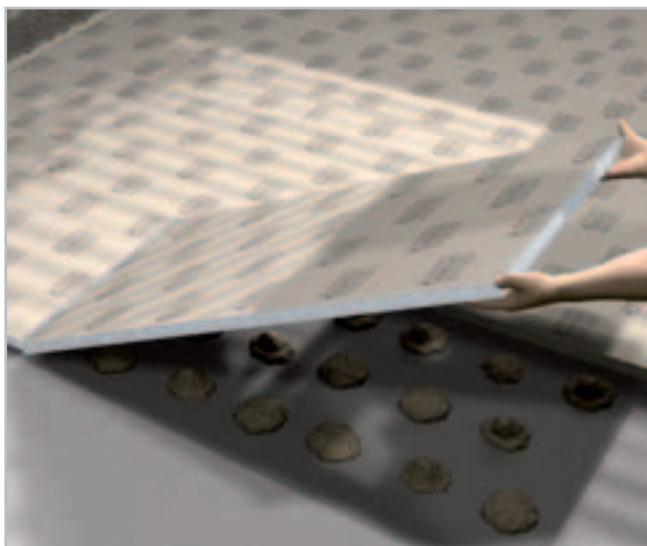

■ DONNEES PRODUITS – LUX ELEMENTS®-ELEMENT

Données emballage page 126 · Calcul en ligne page 7 · * conforme à la norme DIN 18534

NUMERO D'ARTICLE	DESIGNATION D'ARTICLE / DESCRIPTION D'ARTICLE	FORMATS NOMINAUX/DIMENSIONS LONGUEUR x LARGEUR x EPAISSEUR	UNITE	PRIX / UNITE €
------------------	---	--	-------	----------------

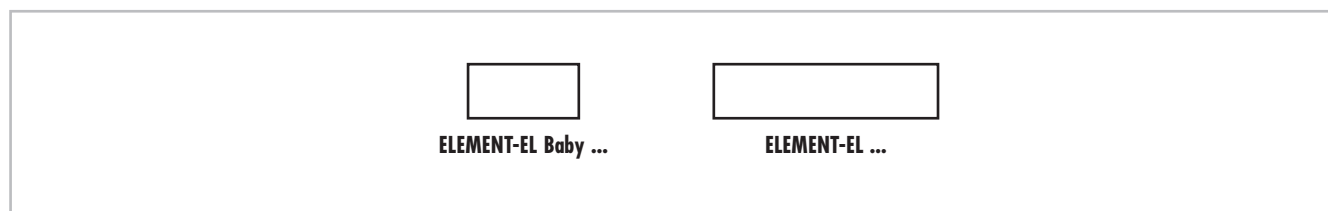

	LELEE1116	ELEMENT-EL Baby 4*, élément en mousse dure, prêt à carreler	1250 x 600 x 4 mm	m ²	32,51
	LELEE1117	ELEMENT-EL Baby 6*, élément en mousse dure, prêt à carreler	1250 x 600 x 6 mm	m ²	30,97
	LELEE1118	ELEMENT-EL Baby 10*, élément en mousse dure, prêt à carreler	1250 x 600 x 10 mm	m ²	32,66
	LELEE1135	ELEMENT-EL Baby 12*, élément en mousse dure, prêt à carreler	1250 x 600 x 12 mm	m ²	33,50
	LELEE1141	ELEMENT-EL Baby 20*, élément en mousse dure, prêt à carreler	1250 x 600 x 20 mm	m ²	36,41
	LELEE1142	ELEMENT-EL Baby 30*, élément en mousse dure, prêt à carreler	1250 x 600 x 30 mm	m ²	39,62
	LELEE1143	ELEMENT-EL Baby 40*, élément en mousse dure, prêt à carreler	1250 x 600 x 40 mm	m ²	43,88
	LELEE1144	ELEMENT-EL Baby 50*, élément en mousse dure, prêt à carreler	1250 x 600 x 50 mm	m ²	48,09
	LELEE1145	ELEMENT-EL Baby 80*, élément en mousse dure, prêt à carreler	1250 x 600 x 80 mm	m ²	62,52
	LELEE1146	ELEMENT-EL Baby 100*, élément en mousse dure, prêt à carreler	1250 x 600 x 100 mm	m ²	71,86
	LELEE1119	ELEMENT-EL 10*, élément en mousse dure, prêt à carreler	2500 x 600 x 10 mm	m ²	32,66
	LELEE1131	ELEMENT-EL 12*, élément en mousse dure, prêt à carreler	2500 x 600 x 12 mm	m ²	33,50
	LELEE1120	ELEMENT-EL 20*, élément en mousse dure, prêt à carreler	2500 x 600 x 20 mm	m ²	36,41
	LELEE1121	ELEMENT-EL 30*, élément en mousse dure, prêt à carreler	2500 x 600 x 30 mm	m ²	39,62
	LELEE1123	ELEMENT-EL 40*, élément en mousse dure, prêt à carreler	2500 x 600 x 40 mm	m ²	43,88
	LELEE1122	ELEMENT-EL 50*, élément en mousse dure, prêt à carreler	2500 x 600 x 50 mm	m ²	48,09
	LELEE1133	ELEMENT-EL 80*, élément en mousse dure, prêt à carreler	2500 x 600 x 80 mm	m ²	62,52
	LELEE1137	ELEMENT-EL 100*, élément en mousse dure, prêt à carreler	2500 x 600 x 100 mm	m ²	71,86
	LELEEMIX1000	ELEMENT-EL BABY MIX 1*, palette mixte à base d'éléments porteurs en mousse dure, composée de: 30 m ² /40 pièces EL Baby 4, 30 m ² /40 pièces EL Baby 6, 15 m ² /20 pièces EL Baby 10		Kit	2.397,54
	LELEEMIX2000	ELEMENT-EL MIX 1*, palette mixte à base d'éléments porteurs en mousse dure, composée de: 33 m ² /22 pièces EL 10, 33 m ² /22 pièces EL 30, 9 m ² /6 pièces EL 40		Kit	2.781,02
	LELEEMIX2001	ELEMENT-EL MIX 2*, palette mixte à base d'éléments porteurs en mousse dure, composée de: 30 m ² /20 pièces EL 10, 30 m ² /20 pièces EL 30, 15 m ² /10 pièces EL 50		Kit	2.890,91
	LELEEMIX2002	ELEMENT-EL MIX 3*, palette mixte à base d'éléments porteurs en mousse dure, composée de: 30 m ² /20 pièces EL 10, 30 m ² /20 pièces EL 20, 15 m ² /10 pièces EL 30		Kit	2.666,76
	LELEEMIX2003	ELEMENT-EL MIX 4*, palette mixte à base d'éléments porteurs en mousse dure, composée de: 45 m ² /30 pièces EL 20, 24 m ² /16 pièces EL 30, 6 m ² /4 pièces EL 50		Kit	2.874,46



LUX ELEMENTS réalise des fabrications sur mesure pour ELEMENT.

Ces fabrications se rapportent à des dimensions, épaisseurs, formes etc. Vous trouverez de plus amples infos à la page 5.



Pour plus d'informations sur ELEMENT voir www.luxelements.com.

Fiches techniques, instructions de montage, certificats de contrôle et autres brochures sous «Téléchargement», vidéos sous «La pratique» et sur YouTube.

LUX ELEMENTS®-ELEMENT-SL/SQ

Support conforme aux normes, sans autre étanchéité,
pour espace douche privé au sens de la norme DIN 18534



LUX ELEMENTS®-ELEMENT-VK

Étanchéité conforme aux normes pour zones fortement
solicitées au sens de la norme DIN 18534, partie 6



Panneau de construction pré-rainuré ELEMENT-SL/SQ

- Éléments porteurs en mousse dure pré-rainurés en usine, avec rainures longitudinales (SL) ou latérales (SQ)
- Aménagement flexible, rapide et propre de formes rondes, par ex. des cloisons arrondies



Panneau de construction multi-fonctions ELEMENT-VK

- Panneau de construction étanchéifié en usine (Panneau d'étanchéité AIV-P) et avec des propriétés de pare-vapeur
- Combine tous les avantages du panneau de construction universel ELEMENT-EL avec ceux d'une étanchéité
- Également disponible en panneau **Baby** («Panneau maniable») de demi-longueur de 1250 mm (voir page 12)
Le panneau de construction Baby ELEMENT
- Matériel de montage adéquats, par ex. bandes d'étanchéité, angles intérieurs et extérieurs, voir page 20



Domaines d'application

Dans les locaux humides où une étanchéité est nécessaire:

- Sur mur existant
- Visser sur ossature bois ou métallique
- Sur sol

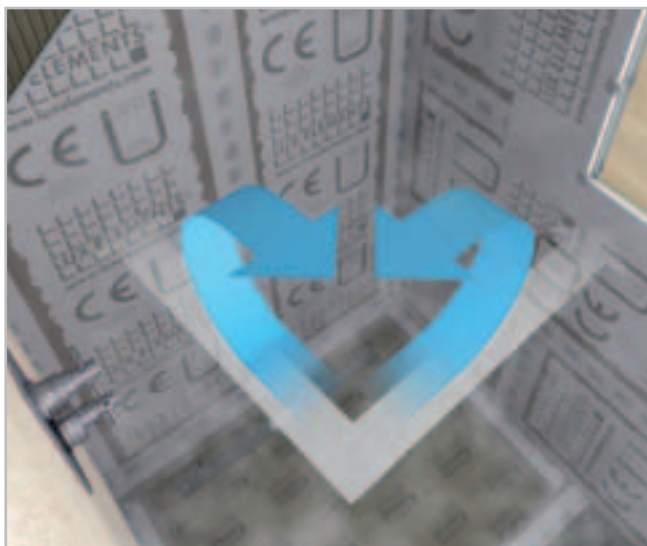

ETA-13/0238
LUX ELEMENTS®
WATERTIGHT SOLUTION
COMPONENT 3.1/8
www.luxelements.com
0799-CPR-130 - Nr LEWS2013

■ DONNEES PRODUITS – LUX ELEMENTS®-ELEMENT

Données emballage page 126 · Calcul en ligne page 7 · * conforme à la norme DIN 18534

NUMERO D'ARTICLE	DESIGNATION D'ARTICLE / DESCRIPTION D'ARTICLE	FORMATS NOMINAUX/DIMENSIONS LONGUEUR x LARGEUR x EPAISSEUR	UNITE	PRIX / UNITE €
------------------	---	--	-------	----------------

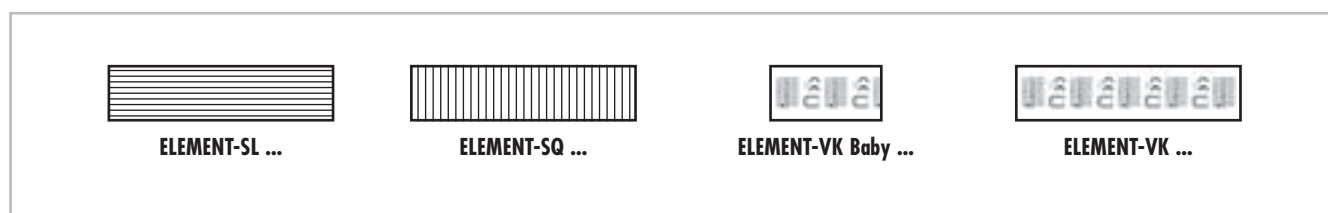

	LELEE2001	ELEMENT-SL 30* , élément en mousse dure, avec rainures longitudinales	2500 x 600 x 30 mm	m ²	78,07
	LELEE2003	ELEMENT-SL 50* , élément en mousse dure, avec rainures longitudinales	2500 x 600 x 50 mm	m ²	89,89
	LELEE2002	ELEMENT-SQ 30* , élément en mousse dure, avec rainures latérales	2500 x 600 x 30 mm	m ²	93,84
	LELEE2004	ELEMENT-SQ 50* , élément en mousse dure, avec rainures latérales	2500 x 600 x 50 mm	m ²	105,79
	LELEE3009	ELEMENT-VK Baby 6* , élément en mousse dure, étanche avec une natte pare vapeur intégrée sur une face	1250 x 600 x 6 mm	m ²	38,19
	LELEE3010	ELEMENT-VK Baby 12* , élément en mousse dure, étanche avec une natte pare vapeur intégrée sur une face	1250 x 600 x 12 mm	m ²	40,68
	LELEE3011	ELEMENT-VK Baby 20* , élément en mousse dure, étanche avec une natte pare vapeur intégrée sur une face	1250 x 600 x 20 mm	m ²	43,39
	LELEE3012	ELEMENT-VK Baby 30* , élément en mousse dure, étanche avec une natte pare vapeur intégrée sur une face	1250 x 600 x 30 mm	m ²	46,38
	LELEE3013	ELEMENT-VK Baby 50* , élément en mousse dure, étanche avec une natte pare vapeur intégrée sur une face	1250 x 600 x 50 mm	m ²	54,23
	LELEE3001	ELEMENT-VK 12* , élément en mousse dure, étanche avec une natte pare vapeur intégrée sur une face	2500 x 600 x 12 mm	m ²	40,68
	LELEE3002	ELEMENT-VK 20* , élément en mousse dure, étanche avec une natte pare vapeur intégrée sur une face	2500 x 600 x 20 mm	m ²	43,39
	LELEE3003	ELEMENT-VK 30* , élément en mousse dure, étanche avec une natte pare vapeur intégrée sur une face	2500 x 600 x 30 mm	m ²	46,38
	LELEE3005	ELEMENT-VK 50* , élément en mousse dure, étanche avec une natte pare vapeur intégrée sur une face	2500 x 600 x 50 mm	m ²	54,23



LUX ELEMENTS réalise des fabrications sur mesure pour ELEMENT.

Ces fabrications se rapportent à des dimensions, épaisseurs, formes etc. Vous trouverez de plus amples infos à la page 5.



Pour plus d'informations sur ELEMENT voir www.luxelements.com.

Fiches techniques, instructions de montage, certificats de contrôle et autres brochures sous «Téléchargement», vidéos sous «La pratique» et sur YouTube.

Jeux de fixation et chevilles

FIX

Système de kits et accessoires de fixation et de chevilles pour éléments porteurs en mousse dure LUX-ELEMENTS® :

Cheville à frapper en plastique – FIX-KSD

- Pour la fixation d'éléments porteurs en mousse dure LUX ELEMENTS® sur mur intérieur
- Préforage de 8 mm
- Profondeur d'ancrage : 30–50 mm

Cheville à frapper – FIX-FID

- Préforage de 8 mm
- Profondeur d'ancrage : minimum 50 mm
- Attention : fixation garantie uniquement sur support ferme. La partie qui s'écarte sur 50 mm doit absolument reposer dans un support stable car seul l'écartement de la cheville garantie la fixation.

Cheville spéciale à visser – FIX-SD

- Pour l'assemblage d'éléments porteurs en mousse dure LUX ELEMENTS® entre eux
- Type d'embouts PH3/PH2/PR2
- Attention : régime bas et un couple moyen

Jeu de fixations, vis et rondelle – FIX-HS/-SB

- Pour montage sur ossature

Support plastique rigide – ADD PRO-MAK

- Pour encollage sur de la mousse dure
 - Fixation solide par ex. de porte-tuyau ou de ferrures
- **Données produits voir LUX ELEMENTS programme**
« *Systèmes pour bien-être* »



FIX-KSD



FIX-FID



FIX-SD



FIX-SB



ADD PRO-MAK

■ DONNEES PRODUITS ET DONNEES EMBALLAGES – LUX ELEMENTS®-FIX

Calculation en ligne page 7

	NUMERO D'ARTICLE	DESIGNATION D'ARTICLE / DESCRIPTION D'ARTICLE	FORMATS NOMINAUX / DIMENSIONS	LOT / EMBALLAGE	POIDS / LOT	CONTENU EMBALLAGE INDIV.	UNITE	PRIX / UNITE €
	LFIXZ1034	FIX-KSD 50, cheville à frapper en plastique	50 mm longueur	Sachet	0,25 kg	50 Pièces	Pièce	0,71
	LFIXZ1035	FIX-KSD 70, cheville à frapper en plastique	70 mm longueur	Sachet	0,30 kg	50 Pièces	Pièce	0,76
	LFIXZ1036	FIX-KSD 90, cheville à frapper en plastique	90 mm longueur	Sachet	0,40 kg	50 Pièces	Pièce	0,83
	LFIXZ2032	FIX-FID 80, cheville à frapper	80 mm longueur	Sachet	0,15 kg	10 Pièces	Pièce	0,89
	LFIXZ2101	FIX-FID 80, cheville à frapper	80 mm longueur	Sachet	0,70 kg	50 Pièces	Pièce	0,74
	LFIXZ1103	FIX-FID 110, cheville à frapper	110 mm longueur	Sachet	0,21 kg	10 Pièces	Pièce	0,87
	LFIXZ1102	FIX-FID 110, cheville à frapper	110 mm longueur	Sachet	1,10 kg	50 Pièces	Pièce	0,81
	LFIXZ1104	FIX-FID 140, cheville à frapper	140 mm longueur	Sachet	1,70 kg	50 Pièces	Pièce	0,96
	LFIXZ1110	FIX-SD 80, cheville à visser	80 mm longueur	Sachet	0,06 kg	10 Pièces	Pièce	0,82
	LFIXZ1010	FIX-SD 80, cheville à visser	80 mm longueur	Sachet	0,34 kg	50 Pièces	Pièce	0,72
	LFIXZ1130	FIX-SD 130, cheville à visser	130 mm longueur	Sachet	0,12 kg	10 Pièces	Pièce	1,10
	LFIXZ1030	FIX-SD 130, cheville à visser	130 mm longueur	Sachet	0,70 kg	50 Pièces	Pièce	1,02
	LFIXZ1111	FIX-HS 80S70, vis avec rondelle pour support bois	Vis : 80 mm longueur, rondelle: Ø 70 mm	Sachet	1,36 kg	50 Kits	Kit	1,04
	LFIXZ1112	FIX-SB 45S35, jeu de fixations, vis et rondelle	Vis : 45 mm longueur, rondelle: Ø 35 mm	Sachet	0,34 kg	50 Kits	Kit	0,61
	LFIXZ1113	FIX-SB 80S35, jeu de fixations, vis et rondelle	Vis : 80 mm longueur, rondelle: Ø 35 mm	Sachet	0,70 kg	50 Kits	Kit	0,89
	LFIXZ1033	FIX-S 35, rondelle, galvanisée	Ø 35 mm	Sachet	0,05 kg	10 Pièces	Pièce	0,61
	LFIXZ1114	FIX-S 35, rondelle, galvanisée	Ø 35 mm	Sachet	0,15 kg	50 Pièces	Pièce	0,57
	LFIXZ1115	FIX-S 70, rondelle, galvanisée	Ø 70 mm	Sachet	0,95 kg	50 Pièces	Pièce	0,58
	LFIXZ1025	FIX-S 60, rondelle, inox	Ø 60 mm	Sachet	0,50 kg	50 Pièces	Pièce	1,49

 Pour plus d'informations sur FIX voir www.luxelements.com.

Fiches techniques, instructions de montage, certificats de contrôle et autres brochures sous «Téléchargement», vidéos sous «La pratique» et sur YouTube.

Colles

COL

Système de colles et primaires pour éléments porteurs en mousse dure LUX-ELEMENTS® :

Primaire – COL-HSV

- Apprêt en dispersion exempt de solvants convenant
- Par exemple pour des supports en bois
- Pour primaire sur supports absorbants
- Comme couche d'apprêt adhérente pour supports lisses et imperméables
- Comme protection contre l'humidité sur des supports liés au sulfate de calcium



Colle d'application – COL-AK

- Mortier destiné à la fixation
- Pour la mise en œuvre, l'égalisation et l'encollage d'éléments porteurs en mousse dure LUX ELEMENTS®
- Stable, assure une prise rapide, résiste à l'eau
- Se caractérise par une teneur en chromates réduite à la directive de l'UE 2003/53/EC

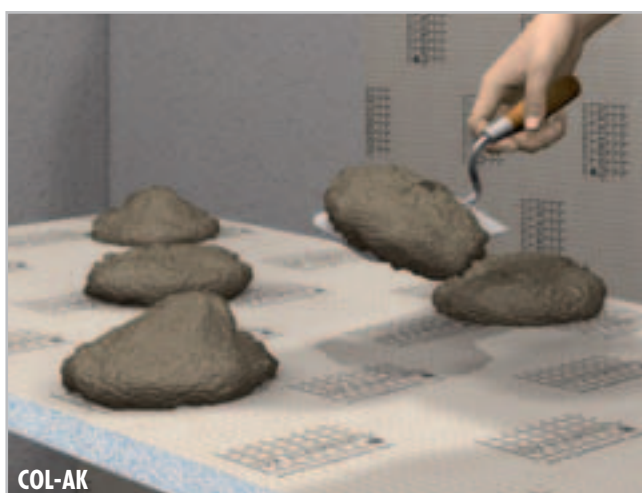

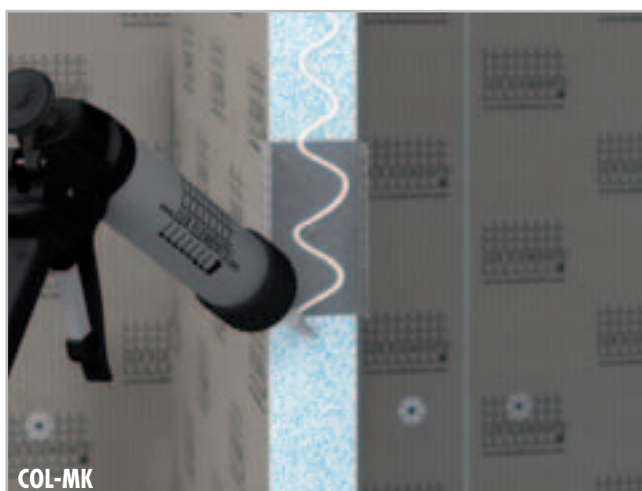

Colle de montage – COL-MK

- Colle monocomposante durcissant avec l'humidité, à base de polymères à terminaison silane
- Pour le collage des éléments porteurs en mousse dure LUX ELEMENTS® entre eux, sur du bois, des matériaux dérivés du bois, différents métaux, de la pierre et de la céramique
- Colle élastique, convient donc idéalement pour des collages d'égalisation de tension
- Adhère même sur des supports humides (pas sous l'eau) avec fonction d'étanchéité
- Adhère sur de nombreux supports



■ DONNEES PRODUITS ET DONNEES EMBALLAGES – LUX ELEMENTS®-COL

Calculateur en ligne page 7

	NUMERO D'ARTICLE	DESIGNATION D'ARTICLE / DESCRIPTION D'ARTICLE	LOT / EMBALLAGE	POIDS / LOT	CONTENU EMBALLAGE INDIV.	CONTENU EMBALLAGE GROUPE	UNITE	PRIX / UNITE €
	LCOLZ1012	COL-HSV, primaire sans dispersion	Bidon	1 kg	1 kg		Pièce	15,07
	LCOLZ1014	COL-AK, colle d'application	Sachet	5 kg	5 kg	4 x 5 kg	kg	3,07
	LCOLZ1001	COL-AK, colle d'application	Sac	25 kg	25 kg		kg	2,66
	LCOLZ1101	COL-AK, colle d'application	Europalette	1050 kg		42 x 25 kg	kg	2,54
	LCOLZ1030	COL-MK, colle de montage	Cartouche	0,5 kg	290 ml		Pièce	19,13
	LCOLZ1130	COL-MK, colle de montage	Carton	6 kg		12 x 290 ml	Pièce	15,49



Pour plus d'informations sur COL voir www.luxelements.com.

Fiches techniques, instructions de montage, certificats de contrôle et autres brochures sous «Téléchargement», vidéos sous «La pratique» et sur YouTube.



Bandes et enduits d'étanchéité DRY

Système de bandes, membrane et enduits d'étanchéité pour l'aménagement de supports étanches avec les éléments porteurs en mousse dure LUX ELEMENTS®

Bande d'étanchéité – DRY-DB

- Non-tissé spécial très mince, résistant à la déchirure, élastique et ouvert à la diffusion de vapeur
- Pour l'étanchéité des raccords en combinaison avec l'enduit d'étanchéité DRY-ASK, la membrane d'étanchéité DRY-DF ou pour les receveurs de douche
- Pour jonctions mur/sol, angles intérieurs, angles extérieurs

Membrane d'étanchéité – DRY-DF

- Non-tissé spécial très mince et résistant
- Pour l'étanchéification de surfaces, l'étanchéification alternative sur sols ou murs
- Application en combinaison avec la bande d'étanchéité DRY-DB et l'enduit d'étanchéité DRY-ASK pour compléter l'étanchéité des transitions et des angles

Platine avec zone dilatable – DRY-DBDZM

- Zone dilatable au centre pour adaptation à différents diamètres extérieurs de tuyau
- Montage se fait avec DRY-ASK

Bande d'étanchéité pour ELEMENT-VK – DRY-DBV

- Avec propriétés pare-vapeur
- Pour le montage avec des éléments recouverts de non-tissé ELEMENT-VK (voir page 14), p.ex. étanchéifier les raccords de panneaux
- Également sous forme d'angles intérieurs (DRY-DBVIE) et angles extérieurs (DRY-DBVAE)

Protection contre les coupures – DRY-SB

- Double bande textile adhésive aux bords renforcés, avec effet de protection contre les coupures
- Protection de l'étanchéité lors du remplacement des joints à élasticité permanente nécessitant un entretien (par ex. en silicone)

Enduit d'étanchéité – DRY-ASK

- Enduit d'étanchéité mono-composant, imperméable, permettant un pontage des fissures
- Pour étanchéité de grandes surfaces sur les éléments porteurs en mousse dure LUX ELEMENTS®

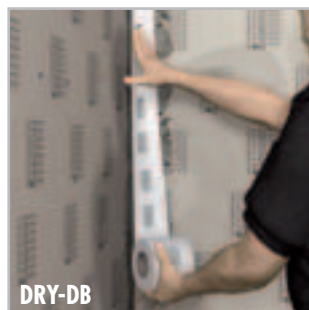

DRY-DB

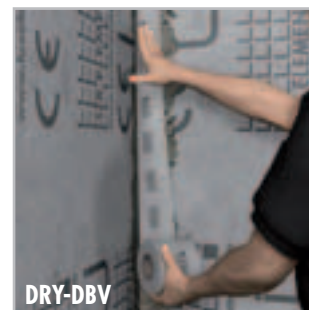

DRY-DBV



DRY-DF



DRY-DB(V)IE



DRY-DB(V)AE



DRY-DBIE LINE



DRY-DBWM

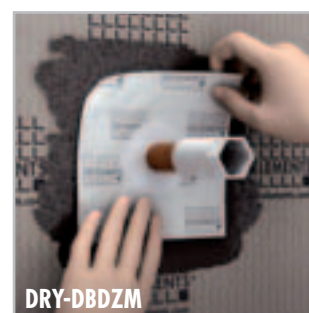

DRY-DBDZM



DRY-SB

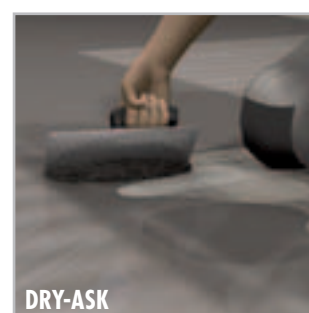

DRY-ASK

■ DONNEES PRODUITS ET DONNEES EMBALLAGES – LUX ELEMENTS®-DRY

Calculation en ligne page 7 · * conforme à la norme DIN 18534

	NUMERO D'ARTICLE	DESIGNATION D'ARTICLE / DESCRIPTION D'ARTICLE	FORMATS NOMINAUX/ DIMENSIONS	LOT / EMBALLAGE	POIDS / LOT	CONTENU EMBALLAGE INDIV.	UNITE	PRIX / UNITE €
	LDRYZ1151	DRY-DB* , bande d'étanchéité	100 mm	Rouleau	0,15 kg	5 m	m	5,13
	LDRYZ2001	DRY-DB* , bande d'étanchéité	100 mm	Rouleau	0,4 kg	10 m	m	4,93
	LDRYZ2002	DRY-DB* , bande d'étanchéité	100 mm	Rouleau	2,0 kg	50 m	m	3,73
	LDRYZ2014	DRY-DF* , membrane d'étanchéité	1000 mm	Rouleau	4,2 kg	10 m	m	20,76
	LDRYZ2013	DRY-DF* , membrane d'étanchéité	1000 mm	Rouleau	10,7 kg	30 m	m	15,12
	LDRYZ2103	DRY-DBIE* , bande d'étanchéité pour les angles intérieurs		Sachet	0,045 kg	1 Pièce	Pièce	8,68
	LDRYZ2104	DRY-DBAE* , bande d'étanchéité pour les angles extérieurs		Sachet	0,045 kg	1 Pièce	Pièce	8,68
	LDRYZ2105.L	DRY-DBIE LINE L* , bande d'étanchéité pour les angles intérieurs, gauches, pour TUB-LINE mono pente		Sachet	0,03 kg	1 Pièce	Pièce	10,18
	LDRYZ2105.R	DRY-DBIE LINE R* , bande d'étanchéité pour les angles intérieurs, droits, pour TUB-LINE mono pente		Sachet	0,03 kg	1 Pièce	Pièce	10,18
	LDRYZ2206	DRY-DBWM* , platine d'étanchéité pour conduits de tuyaux	120/120 mm	Sachet	0,1 kg	4 Pièce	Pièce	3,71
	LDRYZ2215	DRY-DBDZM 120* , platine avec zone dilatable	120/120/25/8 mm	Sachet	0,12 kg	1 Pièce	Pièce	11,66
	LDRYZ2216	DRY-DBDZM 150* , platine avec zone dilatable	150/150/60/20 mm	Sachet	0,14 kg	1 Pièce	Pièce	14,94
	LDRYZ3002	DRY-DBV* , bande d'étanchéité pour ELEMENT-VK	120 mm	Rouleau	0,5 kg	10 m	m	4,93
	LDRYZ3001	DRY-DBV* , bande d'étanchéité pour ELEMENT-VK	120 mm	Rouleau	1,5 kg	30 m	m	3,73
	LDRYZ3101	DRY-DBVIE* , bande d'étanchéité pour ELEMENT-VK, angles intérieurs		Sachet	0,043 kg	1 Pièce	Pièce	8,68
	LDRYZ3102	DRY-DBVAE* , bande d'étanchéité pour ELEMENT-VK, angles extérieurs		Sachet	0,043 kg	1 Pièce	Pièce	8,68
	LDRYZ4001	DRY-SB , protection contre les coupures	10 m	Rouleau	0,4 kg	1 Pièce	m	15,42
	LDRYZ1016	DRY-ASK* , enduit d'étanchéité		Sachet	3,5 kg		kg	9,18
	LDRYZ1015	DRY-ASK* , enduit d'étanchéité		Sac	15 kg		kg	6,98

 Pour plus d'informations sur DRY voir www.luxelements.com.

Fiches techniques, instructions de montage, certificats de contrôle et autres brochures sous «Téléchargement», vidéos sous «La pratique» et sur YouTube.

Bandes d'armature **ARM**

Système de bandes d'armature pour éléments porteurs en mousse dure LUX-ELEMENTS® :



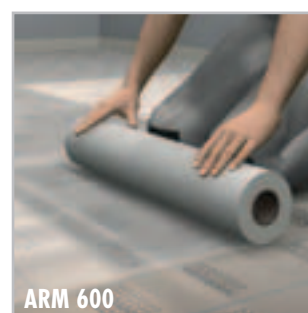

Domaines d'application:

- Raccords de panneaux
- Jonctions
- Surfaces
- Angles

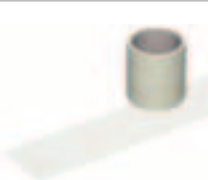

■ DONNEES PRODUITS ET DONNEES EMBALLAGES – LUX ELEMENTS®-ARM

Calculateur en ligne page 7

	NUMERO D'ARTICLE	DESIGNATION D'ARTICLE / DESCRIPTION D'ARTICLE	FORMATS NOMINAUX/ DIMENSIONS	LOT / EMBALLAGE	POIDS / LOT	CONTENU EMBALLAGE INDIV.	UNITE	PRIX / UNITE €
	LARMZ1006	ARM-100 SK, bande d'armature pour jonctions *	100 mm	Rouleau	0,1 kg	10 m	m	1,20
	LARMZ1007	ARM-100 SK, bande d'armature pour jonctions *	100 mm	Rouleau	0,2 kg	20 m	m	1,08
	LARMZ1001	ARM-100 SK, bande d'armature pour jonctions *	100 mm	Rouleau	0,5 kg	90 m	m	0,84
	LARMZ1002	ARM-150 SK, bande d'armature pour angles *	150 mm	Rouleau	1,0 kg	50 m	m	1,20
	LARMZ1003	ARM-250 SK, bande d'armature pour angles *	250 mm	Rouleau	1,5 kg	50 m	m	1,49
	LARMZ1012	ARM-600, bande d'armature pour surfaces	600 mm	Rouleau	0,2 kg	2,5 m	m	2,63
	LARMZ1004	ARM-600, bande d'armature pour surfaces	600 mm	Rouleau	1,5 kg	20 m	m	1,92

* modèle auto-adhésif



Pour plus d'informations sur ARM voir www.luxelements.com.

Fiches techniques, instructions de montage, certificats de contrôle et autres brochures sous «Téléchargement», vidéos sous «La pratique» et sur YouTube.

Accessoires de montage

MONT

Système d'accessoires de montage pour éléments porteurs en mousse dure LUX-ELEMENTS® :

MONT-UNI et -H

- Pour l'assemblage d'éléments porteurs en mousse dure LUX ELEMENTS® entre eux
- Pour montage au mur ou au sol
- Pour prolongement de parois

MONT-TOPFIX

- Pour ajustement d'habillages de baignoires (voir TOP page 32)

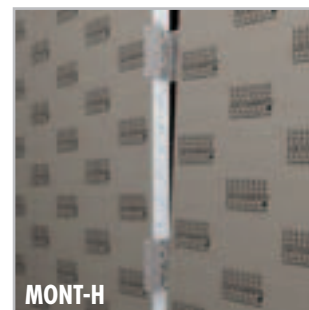

MONT-TOPREV

- Mise en place de trappes de visite d'habillages de baignoires (voir TOP page 32)

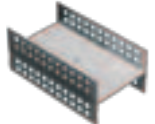

■ DONNEES PRODUITS ET DONNEES EMBALLAGES – LUX ELEMENTS®-MONT

Calculateur en ligne page 7

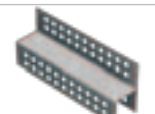
	NUMERO D'ARTICLE	DESIGNATION D'ARTICLE / DESCRIPTION D'ARTICLE	LOT / EMBALLAGE	POIDS / LOT	CONTENU EMBALLAGE INDIV.	UNITE	PRIX / UNITE €
	LMONZ1117	MONT-UNI 50 , accessoires de montage en forme de U	Sachet	0,35 kg	4 Pièces	Pièce	4,36
	LMONZ1110	MONT-UNI 80 , accessoires de montage en forme de U	Sachet	0,42 kg	4 Pièces	Pièce	4,58
	LMONZ1108	MONT-H 50 , accessoires de montage permettant de raccorder deux éléments	Sachet	0,68 kg	4 Pièces	Pièce	8,77
	LMONZ1113	MONT-H 80 , accessoires de montage permettant de raccorder deux éléments	Sachet	0,92 kg	4 Pièces	Pièce	10,02
	LMONZ1015	MONT-TOPFIX , base réglable pour habillage de baignoires	Sachet	0,28 kg	6 Pièces	Pièce	5,09
	LMONZ1009	MONT-TOPREV , accessoires de montage pour trappe de visite dans habillage de baignoire, se composant d'une partie supérieure et d'une partie inférieure	Sachet	0,25 kg	1 Kit	Kit	11,09



Pour plus d'informations sur MONT voir www.luxelements.com.

Fiches techniques, instructions de montage, certificats de contrôle et autres brochures sous «Téléchargement», vidéos sous «La pratique» et sur YouTube.

LUX ELEMENTS – Systèmes pour salles de bains et douches

Conception de salle de bains

Vous trouverez ci-dessous une large gamme de produits LUX ELEMENTS pour la conception d'une salle de bains qui viennent compléter l'aménagement (à partir de la page 10). Qu'il s'agisse d'habillages pour les installations de baignoires ou d'éléments séparés comme des vasques, kits de construction de baignoire, niches, banquettes, ou cloisons : tous les produits sont à la fois des éléments de conception et des supports pour carrelages, panneaux ou enduits.



Conception de salle de bains – Sommaire



Habillage d'installations

Éléments pour l'habillage de tuyaux – TEC-KA / TEC-U	28
Habillages de bati-support – TEC-VWD	28



Habillages de baignoires

Habillages pour baignoires standard de forme rectangulaire – TOP-TR	30
Habillage démontable pour baignoire balnéo – TOP-WP	34



Plans vasques suspendu

Plans vasques suspendu – LAVADO-FLOAT	36
---	----



Baignoires

Baignoires – RELAX-BW	38
-----------------------------	----



Niches

Niches – RELAX-NI	40
-------------------------	----



Banquettes

Banquettes – RELAX-BA	42
-----------------------------	----



Cloisons

Cloisons – RELAX-TW	44
---------------------------	----



Éléments pour l'habillage de tuyaux

TEC-KA / TEC-U

- Pour l'habillage de conduites, tuyaux, éléments porteurs, poutres et colonnes
- Application en angle ou surfaces droites



Habillage de bati-support

TEC-VWD-PS

- Élément préfabriqué 1250 x 600 x 20 mm constitué d'un matériau porteur en mousse dure pour l'habillage des systèmes de pré-cloisons à 4 perçages

TEC-VWD-E

- Élément 1250 x 1200 x 20 mm constitué d'un matériau porteur en mousse dure pour l'habillage des systèmes de pré-cloisons sans perçages

TEC-VWD-P

- Élément préfabriqué 1250 x 1200 x 20 mm constitué d'un matériau porteur en mousse dure pour l'habillage des systèmes de pré-cloisons à 4 perçages



■ Habillage des systèmes de pré-cloisons



TEC-VWD-PS

- 1250 x 600 x 20 mm
- avec 4 perçages



TEC-VWD-E

- 1250 x 1200 x 20 mm
- sans perçages
- en complément de VWD-PS / VWD-P

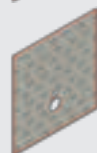





TEC-VWD-P

- 1250 x 1200 x 20 mm
- avec 4 perçages

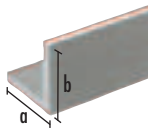
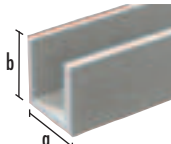
■ DONNEES PRODUITS – LUX ELEMENTS®-TEC

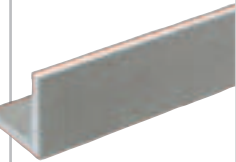
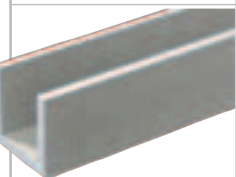
Données emballage page 127 · Calcul en ligne page 7 · * conforme à la norme DIN 18534

NUMERO D'ARTICLE	DESIGNATION D'ARTICLE / DESCRIPTION D'ARTICLE	FORMATS NOMINAUX/DIMENSIONS	UNITE	PRIX / UNITE €
 <p>TEC-KA BS</p>		 <p>TEC-U BS</p>		

Habillages de tuyaux		a x b x longueur x épaisseur			
	LTECX1001	TEC-KA 15 BS* , élément d'angle pour l'habillage de tuyaux, mortier de recouvrement des deux côtés	150 x 150 x 2500 x 20 mm	Pièce	42,06
	LTECX1002	TEC-KA 20 BS* , élément d'angle pour l'habillage de tuyaux, mortier de recouvrement des deux côtés	200 x 200 x 2500 x 20 mm	Pièce	58,64
	LTECX1003	TEC-KA 30 BS* , élément d'angle pour l'habillage de tuyaux, mortier de recouvrement des deux côtés	300 x 300 x 2500 x 20 mm	Pièce	71,34
	LTECX1004	TEC-KA 40 BS* , élément d'angle pour l'habillage de tuyaux, mortier de recouvrement des deux côtés	200 x 400 x 2500 x 20 mm	Pièce	71,34
	LTECX1010	TEC-U 20 BS* , élément en U pour l'habillage de tuyaux, rectiligne, mortier de recouvrement des deux côtés	200 x 200 x 2500 x 20 mm	Pièce	92,24
Habillages des systèmes bati supports		Longueur x largeur x épaisseur			
	LTECX5003	TEC-VWD-PS , élément préfabriqué constitué d'un matériau porteur en mousse dure pour l'habillage des systèmes de bati-supports à 4 perçages	1250 x 600 x 20 mm	Pièce	56,75
	LTECX5004	TEC-VWD-E , élément constitué d'un matériau porteur en mousse dure pour l'habillage des systèmes de bati-supports sans perçages	1250 x 1200 x 20 mm	Pièce	68,05
	LTECX5002	TEC-VWD-P , élément préfabriqué de constitué d'un matériau porteur en mousse dure, pour l'habillage des systèmes de bati-supports à 4 perçages	1250 x 1200 x 20 mm	Pièce	70,65



LUX ELEMENTS réalise des fabrications sur mesure pour TEC.

Ces fabrications se rapportent à des dimensions, épaisseurs, formes etc. Vous trouverez de plus amples infos à la page 5.



Pour plus d'informations sur TEC voir www.luxelements.com.

Fiches techniques, instructions de montage, certificats de contrôle et autres brochures sous «Téléchargement», vidéos sous «La pratique» et sur YouTube.

Habillages pour baignoires standard de forme rectangulaire

TOP-TR...

- Éléments d'habillage pour baignoires standard
- Trois variantes de design : éléments d'habillage pour ...
 - Habillage de baignoire à tablier droit – TOP-TRS
 - Habillage avec coup de pied – TOP-TRU
 - Habillage avec tablette – TOP-TRV
- Inclus MONT-TOPFIX pour l'ajustement en hauteur d'habillage de baignoire
- Eclairage (pour TOP-TRU), techniques pour trappes de visite et accessoires de montage, voir page 32

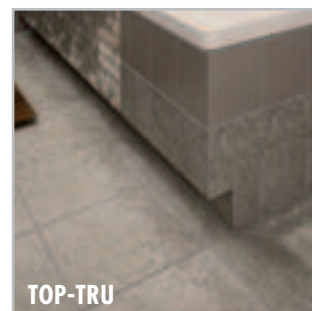

■ Situations de montage

Les trois variantes de design donnent les montages suivants :

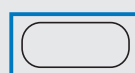

Montage isolé

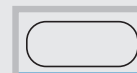

Montage encastré

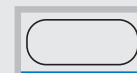

Montage en angle

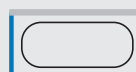

Montage avec 2 retours



Montage avec tablette

■ DONNEES PRODUITS – LUX ELEMENTS®-TOP

Données emballage page 127 · Calcul en ligne page 7 · * conforme à la norme DIN 18534

NUMERO D'ARTICLE	DESIGNATION D'ARTICLE / DESCRIPTION D'ARTICLE	FORMATS NOMINAUX/DIMENSIONS LONGUEUR x LARGEUR x EPAISSEUR	UNITE	PRIX/UNITE €
------------------	---	--	-------	--------------

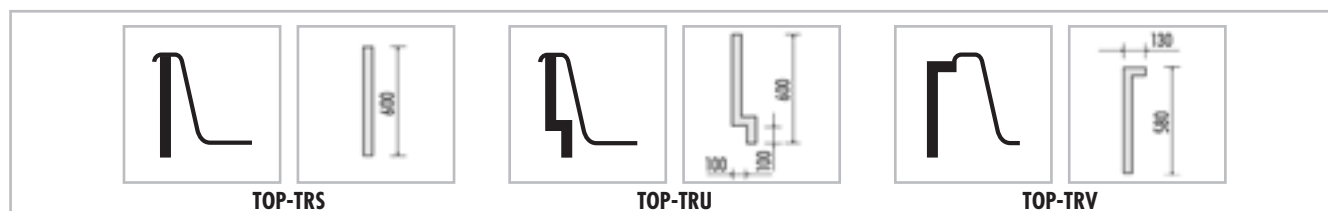

	LTOPE1002	TOP-TRS 1685 S, habillage de baignoire en mousse dure jusqu'à 1700 mm	1685 x 600 x 30 mm	Pièce	62,80
	LTOPE1004	TOP-TRS 1785 S, habillage de baignoire en mousse dure jusqu'à 1800 mm	1785 x 600 x 30 mm	Pièce	65,59
	LTOPE1054	TOP-TRS 1860 S, habillage de baignoire en mousse dure jusqu'à 1900 mm	1860 x 600 x 30 mm	Pièce	82,80
	LTOPE1006	TOP-TRS 2100 S, habillage de baignoire en mousse dure jusqu'à 2100 mm ou pour baignoire avec tablette frontale	2100 x 600 x 30 mm	Pièce	91,07
	LTOPE1010	TOP-TRS 800 S, habillage retour en mousse dure	800 x 600 x 30 mm	Pièce	35,30
	LTOPE1055	TOP-TRS 900 S, habillage retour en mousse dure	900 x 600 x 30 mm	Pièce	37,26
	LTOPE1017	TOP-TRU 2100 S, habillage de baignoire avec coup de pied en mousse dure jusqu'à 2100 mm ou pour baignoires avec tablette frontale	2100 x 600 x 30 mm	Pièce	120,01
	LTOPE1021	TOP-TRU 900 S, habillage retour en mousse dure	900 x 600 x 30 mm	Pièce	45,83
	LTOPE1023	TOP-TRV 2100 S, habillage de baignoire avec tablette en mousse dure jusqu'à 2100 mm	2100 x 580 x 30 mm	Pièce	111,62
	LTOPE1029	TOP-TRV 900 li S, habillage retour côte gauche avec tablette en mousse dure	900 x 580 x 30 mm	Pièce	69,92
	LTOPE1031	TOP-TRV 900 re S, habillage retour côte droit avec tablette en mousse dure	900 x 580 x 30 mm	Pièce	69,92

Informations : Les constructions des habillages de baignoire convenant pour les baignoires standards rectangulaires ne sont pas livrées comme telles. En fonction des variantes d'encastresments possible, 4 éléments peuvent être nécessaires.



LUX ELEMENTS réalise des fabrications sur mesure pour TOP.

Ces fabrications se rapportent à des dimensions, épaisseurs, formes etc. Vous trouverez de plus amples infos à la page 5.



Pour plus d'informations sur TOP voir www.luxelements.com.

Fiches techniques, instructions de montage, certificats de contrôle et autres brochures sous «Téléchargement», vidéos sous «La pratique» et sur YouTube.

Eclairage pour habillages de baignoires
TOP-TRU

TOP-TRU LI-WW 2100

- Tuyau lumineux pour TOP-TRU 2100 S



Techniques pour trappes de visite et
accessoires de montage

TOP-REVR

- Trappe de visite sur mesure sur la façade ou le retour de l'habillage, pour la variante de design TRV
- Dimensions au choix, adaptées à la dimension du carrelage
- Ouverture et fermeture rapides grâce au verrouillage magnétique

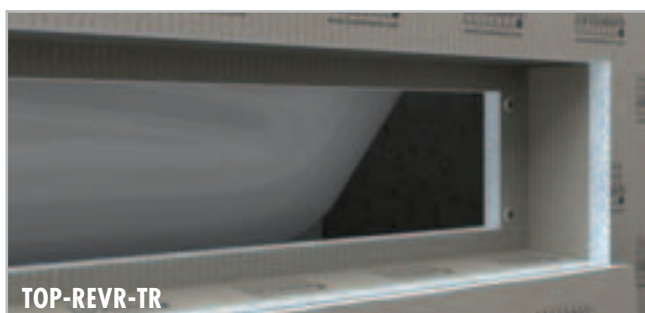

MONT-TOPREV

- Profilés d'arrêt à clipser pour trappe de visite avec dimensions au choix, adaptées à la dimension du carrelage
- Simple, rapide et flexible

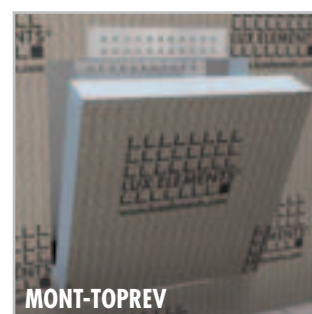



TOP-KIT

- Accessoires de montage complets pour l'habillage de baignoire

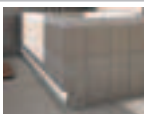
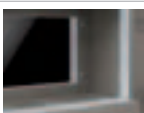
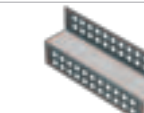

■ DONNEES PRODUITS – LUX ELEMENTS®-TOP

Données emballage page 127 · Calculation en ligne page 7

	NUMERO D'ARTICLE	DESIGNATION D'ARTICLE / DESCRIPTION D'ARTICLE	UNITE	PRIX / UNITE €
	LTOPELL1017	TOP-TRU LI-WW 2100 , tuyau lumineux LED, blanc chaud, degré de protection IP 67, 24 V, câble d'alimentation 5 m, pour TOP-TRU 2100 S, incl. bloc d'alimentation	Kit	255,95
	LTOPE1051	TOP-REVR-TR , habillage de baignoire avec niche et trappe de visite intégrée pour tous les modèles TRV, fabrication sur mesure	Pièce	206,32
	LMONZ1009	MONT-TOPREV , accessoires de montage pour trappe de visite dans habillage de baignoire, se composant d'une partie supérieure et d'une partie inférieure	Kit	11,30
	LTOPE1053	TOP-KIT , kit de montage pour habillages de baignoires : 2 butées en élément porteur en mousse dure 350 x 50 x 50 mm, 4 pièces FIX-FID 110, 8 pièces FIX-SD 80, 1 cartouche COL-MK	Kit	32,05



LUX ELEMENTS réalise des fabrications sur mesure pour TOP.

Ces fabrications se rapportent à des dimensions, épaisseurs, formes etc. Vous trouverez de plus amples infos à la page 5.



Pour plus d'informations sur TOP voir www.luxelements.com.

Fiches techniques, instructions de montage, certificats de contrôle et autres brochures sous «Téléchargement», vidéos sous «La pratique» et sur YouTube.

Habillage démontable pour baignoire balnéo TOP-WP...

- Montage à l'aide de raccords métalliques
- Maintien supplémentaire à l'aide d'aimants pour les formes arrondies
- Démontage sans grands efforts pour les tâches d'entretien et de réparation
- Disponible comme fabrication sur mesure



■ Formes de baignoires balnéo
(Tous les habillages pour baignoires balnéo sont équipés d'un coup de pied et d'une tablette)



rectangulaire –
TOP-WP G



en quart de cercle –
TOP-WP V



hexagonale –
TOP-WP S



ovale –
TOP-WP O



trapézoïdales –
TOP-WP T

Plateforme pour montage en angle – TOP-WP P

- Adaptée à l'habillage TOP-WP S 1900
- Pour le rattrapage d'un espace vide situé derrière la baignoire balnéo, peut également faire office de tablette

Eclairage LED – TOP-WP LI

- Tuyau lumineux LED blanc chaud
- Fabriqué sur mesure pour n'importe quel habillage de baignoire balnéo

Trappe de visite – TOP-WP REV 300

- Livrée séparément, avec fraisage adapté dans l'habillage de la baignoire balnéo inclus

Accessoires de montage – TOP-KIT-WP

- Accessoires de montage complets pour de baignoires balnéo

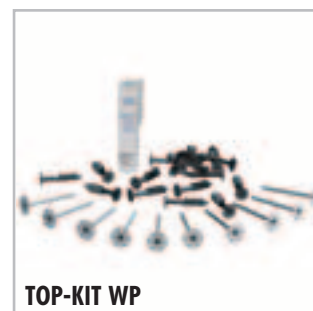
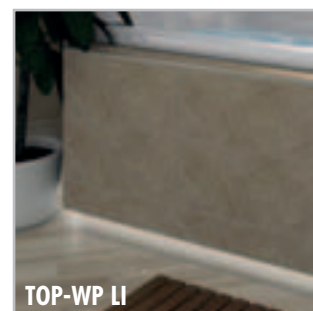
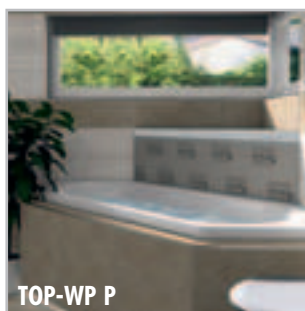

■ DONNEES PRODUITS – LUX ELEMENTS®-TOP

Données emballage sur demande · Calcul en ligne page 7 · * conforme à la norme DIN 18534

	NUMERO D'ARTICLE	DESIGNATION D'ARTICLE / DESCRIPTION D'ARTICLE	FORMATS NOMINAUX/DIMENSIONS	UNITE	PRIX / UNITE €
	TOP-WP , habillage de baignoire balnéo avec coup de pied, tablette et démontable				
	LTOPE11001	TOP-WP G 1900 , habillage de baignoire balnéo droite et rectangulaire, 1x face avant, longueur de baignoire jusqu'à 1900 mm, largeur de baignoire jusqu'à 900 mm	Fabrication sur mesure	Kit	705,00
	LTOPE11002	TOP-WP G 1900/900 , habillage de baignoire balnéo droite et rectangulaire, 1x retour et 1x face avant, longueur de baignoire jusqu'à 1900 mm, largeur de baignoire jusqu'à 900 mm	Fabrication sur mesure	Kit	985,00
	LTOPE12001	TOP-WP V 1500 , habillage de baignoire balnéo quart de cercle, 1x côté quart de cercle, longueur et largeur de baignoire jusqu'à 1500 mm	Fabrication sur mesure	Kit	1.260,00
	LTOPE13001	TOP-WP S 1900 , habillage de baignoire balnéo hexagonale, 2x retour et 1x face avant, longueur de baignoire jusqu'à 1900 mm, largeur de baignoire jusqu'à 900 mm	Fabrication sur mesure	Kit	1.150,00
	LTOPE14001	TOP-WP O 1900/900 , habillage de baignoire balnéo ovale, 1x côté ovale et 1x face avant, longueur de baignoire jusqu'à 1900 mm, largeur de baignoire jusqu'à 900 mm	Fabrication sur mesure	Kit	1.220,00
	LTOPE15001	TOP-WP T 1900/900 , habillage de baignoire balnéo trapézoïdales, 1x retour et 1x face avant, pour formes trapézoïdales, longueur de baignoire jusqu'à 1900 mm, largeur de baignoire jusqu'à 900 mm	Fabrication sur mesure	Kit	995,00
	Plateforme pour montage en angle				
	LTOPE13002	TOP-WP P , plateforme pour montage en angle, habillage de baignoire balnéo TOP-WP S 1900, pour le rattrapage d'un espace vide situé derrière la baignoire balnéo	Fabrication sur mesure	Kit	350,00
	TOP-WP LI-WW , tuyau lumineux LED blanc chaud, degré de protection IP 67, 24 V, câble d'alimentation 5 m, incl. bloc d'alimentation				
	LTOPE11011	TOP-WP LI-WW G 1900 , pour habillage de baignoire balnéo TOP-WP G 1900	Fabrication sur mesure	Kit	243,40
	LTOPE11012	TOP-WP LI-WW G 1900/900 , pour habillage de baignoire balnéo TOP-WP G 1900/900	Fabrication sur mesure	Kit	330,20
	LTOPE12011	TOP-WP LI-WW V 1500 , pour habillage de baignoire balnéo TOP-WP V 1500	Fabrication sur mesure	Kit	287,20
	LTOPE13011	TOP-WP LI-WW S 1900 , pour habillage de baignoire balnéo TOP-WP S 1900	Fabrication sur mesure	Kit	353,60
	LTOPE14011	TOP-WP LI-WW O 1900/900 , pour habillage de baignoire balnéo TOP-WP O 1900/900	Fabrication sur mesure	Kit	290,30
	LTOPE15011	TOP-WP LI-WW T 1900/900 , pour habillage de baignoire balnéo TOP-WP T 1900/900	Fabrication sur mesure	Kit	316,10
	Trappe de visite / Kit de montage				
	LTOPE16000	TOP-WP REV 300 , trappe de visite, livrée séparément, avec fraisage dans la habillage de baignoire balnéo et pièces d'obturation pour épaisseurs de revêtement de 2 ou 12 mm	300 x 300 mm	Supplément	156,00
	LTOPE10005	TOP-KIT WP , Kit de montage pour habillages de baignoire balnéo : 10 pièces FIX-FID 110, 20 pièces FIX-SD 80, 1 cartouche COL-MK		Kit	37,05



LUX ELEMENTS réalise des fabrications sur mesure pour TOP.

Ces fabrications se rapportent à des dimensions, épaisseurs, formes etc. Vous trouverez de plus amples infos à la page 5.



Pour plus d'informations sur TOP voir www.luxelements.com.

Fiches techniques, instructions de montage, certificats de contrôle et autres brochures sous «Téléchargement», vidéos sous «La pratique» et sur YouTube.

Plans vasques suspendu

LAVADO-FLOAT

- Suspension stable avec deux consoles en acier inoxydable
- Plans recoupable sur les côtés
- Montage possible sur un mur ou une ossature
- Avec écoulement en ligne : grille réversible avec deux possibilités de design
- Pour les personnes à mobilité réduite : plan vasque accessible avec un fauteuil roulant
- Format standard ou fabrication sur mesure
- En option : Tuyau lumineux, pour l'éclairage indirect sur la longueur sous la vasque, voir page 37



■ Les composants du système – LAVADO-FLOAT G

Consoles en acier inoxydable –
2 pièces – longueur 450 mm

Plan vasque – Élément porteur en mousse dure, droit

Colle de Montage –
1 cartouche COL-MK
290 ml (voir p. 18)

■ Les composants du système – LAVADO-FLOAT L

Grille en ligne – Acier inoxydable brossé et pouvant être carrelé

Aide au carrelage – Pour une pose de carrelage propre

Adaptateurs d'hauteur – Adaptateurs à découper au gré

Pièces d'obturation – pour la pose à fleur de carrelage jusqu'au bord de la rigole

Consoles en acier inoxydable –
2 pièces – longueur 450 mm

Écoulement en ligne, système de clic –
Pour une fixation solide avec le adaptateur pour siphon séparé

Panneaux plan vasque – Élément porteur en mousse dure,
avec vasque intégrée de forme pente

Adaptateur pour siphon – Clipssable, pour siphon 1 ¼"

Colle de Montage –
1 cartouche COL-MK
290 ml (voir p. 18)

■ DONNEES PRODUITS – LUX ELEMENTS®-LAVADO

Données emballage page 128

NUMERO D'ARTICLE	DESIGNATION D'ARTICLE / DESCRIPTION D'ARTICLE	FORMATS NOMINAUX/DIMENSIONS LONGUEUR x LARGEUR x HAUTEUR	UNITE	PRIX / UNITE €
------------------	---	--	-------	----------------

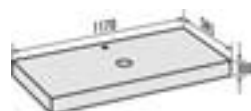

LAVADO-FLOAT G

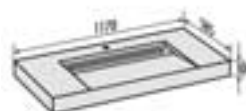

LAVADO-FLOAT L

Plan vasque droit

LAVADO-FLOAT G , plan vasque, droit, sans vasque intégrée, inclus 1 cartouche de COL-MK et pièces en acier pour fixation				
LLAVE5001	LAVADO-FLOAT G , sous la forme de kit pour simple vasque, incl. 2 pièces en acier longueur 450 mm, format standard	1170 x 585 x 100 mm	Kit	563,53
LLAVE5101	LAVADO-FLOAT ONE G , sous la forme de kit pour simple vasque, incl. 2 pièces en acier longueur 450 mm, fabrication sur mesure	Longueur max. 1500 mm, largeur max. 585 mm, hauteur 100 mm	Kit	683,00
LLAVE5201	LAVADO-FLOAT TWO G , sous la forme de kit pour double vasque, incl. 3 pièces en acier longueur 450 mm, fabrication sur mesure	Longueur max. 2400 mm, largeur max. 585 mm, hauteur 100 mm	Kit	1.040,00

Plan vasque avec écoulement en ligne

LAVADO-FLOAT L , plan vasque, avec vasque intégrée en forme de pente, écoulement en ligne 70 x 650 mm intégré dans de matériau porteur en mousse, avec grille et aide au carrelage en acier inoxydable brossé, grille à carreler sur la face arrière, ajustable en hauteur entre 5 et 17 mm grâce à un adaptateur de hauteur, inclus pièces d'obturation pour la pose à fleur de carrelage jusqu'au bord de la rigole, inclus adaptateur clippable pour siphon 1 ¼, kit inclus 1 cartouche de COL-MK et pièces en acier pour fixation				
LLAVE5005	LAVADO-FLOAT L , sous la forme de kit pour simple vasque, incl. 2 pièces en acier longueur 450 mm, format standard	1170 x 585 x 100 mm	Kit	950,75
LLAVE5105	LAVADO-FLOAT ONE L , sous la forme de kit pour simple vasque, incl. 2 pièces en acier longueur 450 mm, fabrication sur mesure	Longueur max. 1500 mm, largeur max. 585 mm, hauteur 100 mm	Kit	1.099,00
LLAVE5205	LAVADO-FLOAT TWO L , sous la forme de kit pour double vasque incl. 3 pièces en acier longueur 450 mm, fabrication sur mesure	Longueur max. 2400 mm, largeur max. 585 mm, hauteur 100 mm	Kit	1.795,00

Tuyau lumineux

LAVADO-FLOAT LI-WW , tuyau lumineux LED blanc chaud, pour l'éclairage indirect sur la longueur sous la vasque, degré de protection IP 67, 24 V, câble d'alimentation 5 m, incl. bloc d'alimentation				
LLAVE5011	LAVADO-FLOAT LI-WW 1170 , pour LAVADO-FLOAT G et L, format standard	Longueur 1100 mm	Kit	214,30
LLAVE5111	LAVADO-FLOAT LI-WW ONE , pour LAVADO-FLOAT ONE, fabrication sur mesure	Longueur max. 1430 mm	Kit	234,55
LLAVE5211	LAVADO-FLOAT LI-WW TWO , pour LAVADO-FLOAT TWO, fabrication sur mesure	Longueur max. 2330 mm	Kit	324,30



LUX ELEMENTS réalise des fabrications sur mesure pour LAVADO.

Ces fabrications se rapportent à des dimensions, épaisseurs, formes etc. Vous trouverez de plus amples infos à la page 5.

 Pour plus d'informations sur LAVADO voir www.luxelements.com.

Fiches techniques, instructions de montage, certificats de contrôle et autres brochures sous «Téléchargement», vidéos sous «La pratique» et sur YouTube.

Baignoires **RELAX-BW**

- Kit de construction pour baignoire à carrelé
- Avec accessoires pour écoulement et de trop-plein
- Deux dimensions
- Éléments à encastrer en option, par ex. appui-tête



■ Éléments encastrables

Les éléments encastrables « appui-tête » dans les variantes arrondies ou triangulaires peuvent être encastrés sur un ou deux côtés :

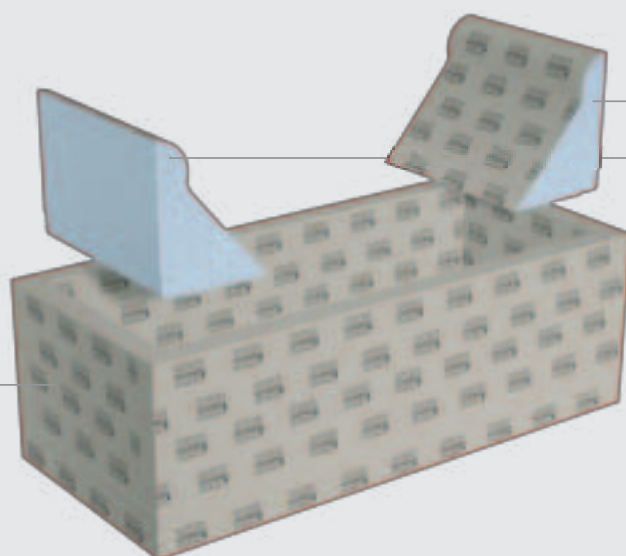





OU

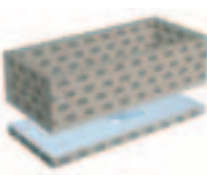

■ DONNEES PRODUITS – LUX ELEMENTS®-RELAX-BW

Données emballage sur demande

	NUMERO D'ARTICLE	DESIGNATION D'ARTICLE / DESCRIPTION D'ARTICLE	FORMATS NOMINAUX/DIMENSIONS LONGUEUR x LARGEUR x HAUTEUR	UNITE	PRIX / UNITE €
	LREL3001	RELAX-BW 1800–2000, kit de construction pour baignoire, à carreler, y compris accessoires pour écoulement et trop-plein, avec élément support	1800–2000 x 800 x 600 mm	Pièce	1.953,92
	LREL3002	RELAX-BW 2001–2200, kit de construction pour baignoire, à carreler, y compris accessoires pour écoulement et trop-plein, avec élément support	2001–2200 x 800 x 600 mm	Pièce	2.067,35
	LREL3101	RELAX-BW EK, élément de finition intérieur, « appuie-tête » arrondi, convenant pour les deux côtés de la baignoire	357 x 630 x 455 mm	Pièce	206,73
	LREL3102	RELAX-BW ED, élément de finition intérieur, « appuie-tête » triangulaire, convenant pour les deux côtés de la baignoire	300 x 630 x 455 mm	Pièce	155,21
	LREL3901	RELAX-KIT BW, kit de montage pour RELAX-BW : 22 kg DRY-ASK (1x 15 kg + 2x 3,5 kg), 10 m DRY-DB, 4 pièces DRY-DBIE, 2 cartouches COL-MK, 10 m ARM-100 SK, 25 kg COL-AK		Kit	392,25



LUX ELEMENTS réalise des fabrications sur mesure pour RELAX.

Ces fabrications se rapportent à des dimensions, épaisseurs, formes etc. Vous trouverez de plus amples infos à la page 5.



Pour plus d'informations sur RELAX voir www.luxelements.com.

Fiches techniques, instructions de montage, certificats de contrôle et autres brochures sous «Téléchargement», vidéos sous «La pratique» et sur YouTube.



Niches

RELAX-NI

- Niches préfabriquées avec ou sans étagères
- Solution de rangement peu encombrante dans la douche ou la salle de bains
- Design et fonctionnalité en un seul produit
- Différentes dimensions
- Installation verticale ou horizontale
- Combinaison optimale avec le panneau de construction ELEMENT
- Technique d'éclairage compatibles voir page 41

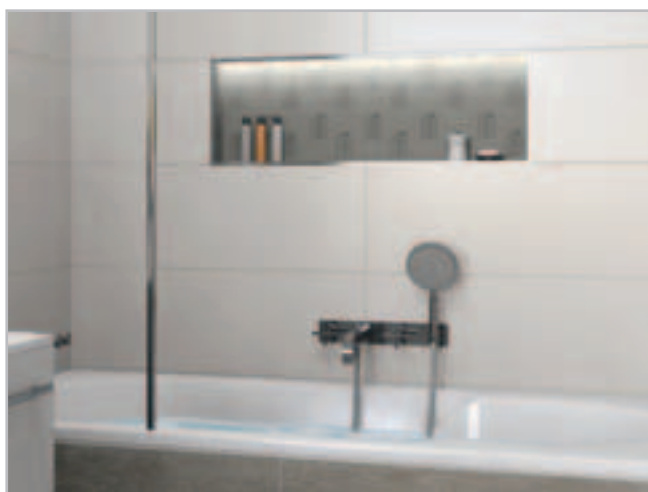

■ **DONNEES PRODUITS – LUX ELEMENTS®-RELAX-NI**

Données emballage page 128 · * conforme à la norme DIN 18534

	NUMERO D'ARTICLE	DESIGNATION D'ARTICLE / DESCRIPTION D'ARTICLE	FORMATS NOMINAUX/DIMENSIONS LONGUEUR x LARGEUR x HAUTEUR	UNITE	PRIX / UNITE €
	RELAX-NI-M				
	RELAX-NI-L				
	RELAX-NI-XL				
	LREL8201	RELAX-NI-M* , niche préfabriquée en mousse dure	406 x 406 x 89 mm	Pièce	93,90
	LREL8202	RELAX-NI-L* , niche préfabriquée en mousse dure, avec 1 étagère, livrée séparément	559 x 406 x 89 mm	Pièce	106,08
	LREL8203	RELAX-NI-XL* , niche préfabriquée en mousse dure, avec 2 étagères, livrées séparément	1070 x 406 x 89 mm	Pièce	158,34
	RELAX-NI LI-WW , tuyau lumineux LED blanc chaud, degré de protection IP 67, 24 V, câble d'alimentation 5 m, incl. bloc d'alimentation				
	LREL8211	RELAX-NI LI-WW 300 , pour RELAX-NI-M, L et XL (installation vertical)	Longueur 300 mm	Kit	149,50
	LREL8212	RELAX-NI LI-WW 450 , pour RELAX-NI-L (installation horizontal)	Longueur 450 mm	Kit	158,55
	LREL8213	RELAX-NI LI-WW 950 , pour RELAX-NI-XL (installation horizontal)	Longueur 950 mm	Kit	189,95



LUX ELEMENTS réalise des fabrications sur mesure pour RELAX.

Ces fabrications se rapportent à des dimensions, épaisseurs, formes etc. Vous trouverez de plus amples infos à la page 5.



Pour plus d'informations sur RELAX voir www.luxelements.com.

Fiches techniques, instructions de montage, certificats de contrôle et autres brochures sous «Téléchargement», vidéos sous «La pratique» et sur YouTube.

Banquettes

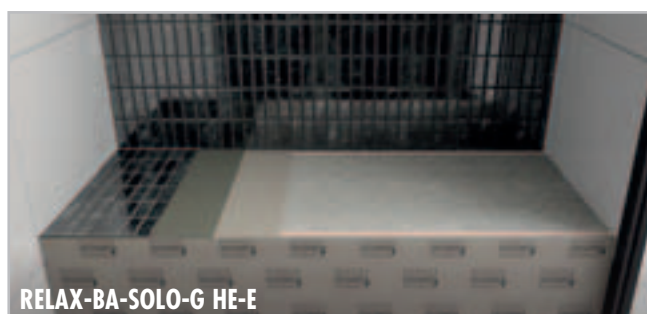

RELAX-BA

- Banquettes préfabriquées pour la salle de bains ou l'espace douche
- **RELAX-BA-SOLO-G** – pour utilisation devant un mur :
 - Trois tailles au choix
 - Pour receveurs de douche pour remplacement de baignoire BOL, voir TUB à partir de la page 46
 - En option : chauffage de la banquette intégrée en usine RELAX-BA-SOLO-G HE-E
- **RELAX-BA-CO FLOAT** – pour utilisation dans un angle
 - Deux tailles au choix
 - Design suspendu
 - Y compris accessoires de montage

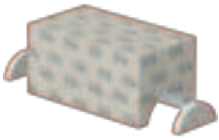

■ DONNEES PRODUITS – LUX ELEMENTS®-RELAX-BA

Données emballage page 128 · * conforme à la norme DIN 18534

	NUMERO D'ARTICLE	DESIGNATION D'ARTICLE / DESCRIPTION D'ARTICLE	FORMATS NOMINAUX/DIMENSIONS LONGUEUR x LARGEUR x HAUTEUR	UNITE	PRIX / UNITE €
Banquette de forme SOLO					
	LREL8007	RELAX-BA-SOLO-G 800, banquette de forme SOLO, droite, longueur 800 mm	800 x 500 x 450 mm	Pièce	299,10
	LREL8003	RELAX-BA-SOLO-G 900, banquette de forme SOLO, droite, longueur 900 mm	900 x 500 x 450 mm	Pièce	325,03
	LREL8006	RELAX-BA-SOLO-G 1000, banquette de forme SOLO, droite, longueur 1000 mm	1000 x 500 x 450 mm	Pièce	342,20
	LREL8008	RELAX-BA-SOLO-G HE-E, chauffage de la banquette, natte chauffante intégrée en usine (162 W/m², 36 V) avec capteur de température, pour tous les modèles RELAX-BA-SOLO-G, avec régulateur de température électronique et programme horaire (16 A, 230 V AC) pour kit de chauffage électrique (non compatible avec locaux humides, degré de protection IP 30), incl. transformateur		Supplément	743,10
Banquette de forme CORNER FLOAT					
	LREL8001	RELAX-BA-CO FLOAT S, banquette suspendue de forme triangulaire CORNER FLOAT S, inclus kit de montage, composé de : 6 pièces FIX-SB 80S35, 4 pièces FIX-SD 80, 1 cartouche COL-MK	610 x 430 x 100 mm	Pièce	78,32
	LREL8002	RELAX-BA-CO FLOAT L, banquette suspendue de forme triangulaire CORNER FLOAT L, inclus kit de montage, composé de : 6 pièces FIX-SB 80S35, 4 pièces FIX-SD 80, 1 cartouche COL-MK	849 x 600 x 100 mm	Pièce	106,60

 LUX ELEMENTS réalise des fabrications sur mesure pour RELAX. Ces fabrications se rapportent à des dimensions, épaisseurs, formes etc. Vous trouverez de plus amples infos à la page 5.

 Pour plus d'informations sur RELAX voir www.luxelements.com.
Fiches techniques, instructions de montage, certificats de contrôle et autres brochures sous «Téléchargement», vidéos sous «La pratique» et sur YouTube.



Cloison

RELAX-TW

- Éléments préfabriqués de cloison de douche en deux dimensions:
 - TW 900 : 2500 mm de haut, 900 mm de large
 - TW 1200 : 2500 mm de haut, 1200 mm de large
- Possibilités de fraisage personnalisé de niche
- En option: chauffage électrique, incorporée en usine (Régulateur thermostatique dans différentes variantes voir LUX ELEMENTS programme «Systèmes pour bien-être»)

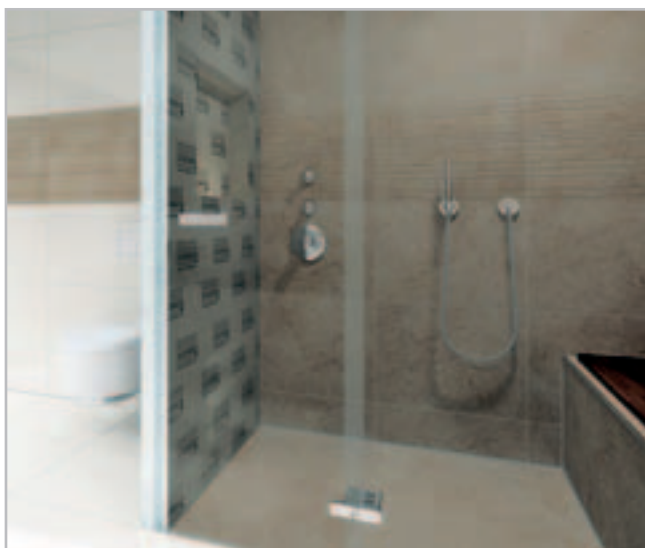

Support plastique rigide – ADD PRO-MAK

- Pour encollage sur de la mousse dure, pour fixation solide par ex. de porte-tuyau ou de ferrures
- **Données produits voir LUX ELEMENTS programme «Systèmes pour bien-être»**



■ **DONNEES PRODUITS – LUX ELEMENTS®-RELAX-TW**

Données emballage page 128 · * conforme à la norme DIN 18534

	NUMERO D'ARTICLE	DESIGNATION D'ARTICLE / DESCRIPTION D'ARTICLE	FORMATS NOMINAUX/DIMENSIONS LONGUEUR x LARGEUR x EPAISSEUR	UNITE	PRIX/ UNITE €
	LREL9000	RELAX-TW 900 , élément de cloison de douche, préfabriqué à base d'élément porteur en mousse dure	2500 x 900 x 100 mm	Pièce	377,20
	LREL9001	RELAX-TW 1200 , élément de cloison de douche, préfabriqué à base d'élément porteur en mousse dure	2500 x 1200 x 100 mm	Pièce	430,25
	LREL9002	RELAX-TW NI , fraisage personnalisé de niche (profondeur 90 mm) dans le modèle RELAX-TW 900 ou 1200 (dimensions max. : 1200 x 540 mm)	Fabrication sur mesure	Pièce	116,70
	LREL9003	RELAX-TW EH , chauffage électrique pour RELAX-TW, natte chauffante incorporée en usine (280 W/m ² , 230 V), avec capteur de température, réalisation sur mesure avec supplément		Kit	sur demande
	LREL9011	RELAX-TW LI-WW , tuyau lumineux LED, blanc chaud, degré de protection IP 67, 24 V, câble d'alimentation 5 m, pour RELAX-TW NI (fabrication sur mesure), incl. bloc d'alimentation	Longueur max. 500 mm	Kit	166,25



LUX ELEMENTS réalise des fabrications sur mesure pour RELAX.

Ces fabrications se rapportent à des dimensions, épaisseurs, formes etc. Vous trouverez de plus amples infos à la page 5.



Pour plus d'informations sur RELAX et DECO voir www.luxelements.com.

Fiches techniques, instructions de montage, certificats de contrôle et autres brochures sous «Téléchargement», vidéos sous «La pratique» et sur YouTube.

LUX ELEMENTS – Systèmes pour salles de bains et douches

Douches

Vous trouverez ci-dessous une large gamme de systèmes pour la réalisation de douches à fleur de sol sur des planchers bruts ou pour des constructions en bois, avec toute la technique d'écoulement et les accessoires. Les produits pour planchers bruts sont divisés, selon les situations de montage, soit en version « dans la chape », « receveurs de douche avec technique d'écoulement intégrée » ou « receveurs de douche avec technique d'écoulement séparée ».



Plus d'infos et aperçu général des produits standards, voir page 48/49.



ETA-13/0238
LUX ELEMENTS®
WATERTIGHT SOLUTION
COMPONENT 3.2/8
www.luxelements.com
0799-CPR-130 - Nr LEWS2013

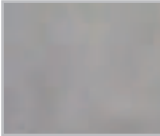
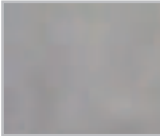
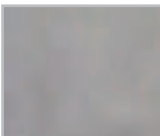

Douches – Sommaire

	Systèmes pour plancher brut – Dans la chape	
	Informations générales	50–51
	Aperçu général des formats standards	52–53
	Ecoulement en un point	
	Élément d'écoulement de douche, technique d'écoulement intégrée – TUB-COMBI MQ SET 300	54
	Élément d'écoulement de douche, technique d'écoulement séparée – TUB-MQ-SET 300	54
	Ecoulement en ligne	
	Écoulement en ligne, technique d'écoulement intégrée – TUB-LINE COMBI RT	56
	Écoulement en ligne, technique d'écoulement intégrée, avec grille en ligne allongée – TUB-LINE COMBI V RT	58
	Écoulement en ligne, technique d'écoulement séparée – TUB-LINE RT, éléments de pente et éléments de support	60
	Écoulement en ligne, technique d'écoulement séparée, avec grille en ligne allongée – TUB-LINE V RT, éléments de pente et éléments de support ...	62
	Systèmes pour plancher brut – Technique d'écoulement intégrée	
	Informations générales	64–65
	Aperçu général des formats standards	66–67
	Ecoulement en un point	
	Receveurs de douche à l'italienne extra plat, technique d'écoulement intégrée – TUB-COMBI-S	68
	Receveurs de douche à l'italienne extra plat pour remplacement de baignoire, technique d'écoulement intégrée – TUB-COMBI-S BOL	70
	Receveurs de douche à l'italienne avec pompe de relevage intégrée – TUB-PUMP	72
	Ecoulement en ligne	
	Receveurs de douche à l'italienne extra plat, technique d'écoulement intégrée – TUB-LINE COMBI	74
	Systèmes pour plancher brut – Technique d'écoulement séparée	
	Informations générales	76–77
	Aperçu général des formats standards	78–79
	Ecoulement en un point	
	Receveurs de douche à l'italienne, technique d'écoulement séparée – TUB-EQ/-MQ/-ER/-MR	80
	Receveurs de douche à l'italienne, technique d'écoulement séparée, pour remplacement de baignoire – TUB-BOL	84
	Receveurs de douche à l'italienne, technique d'écoulement séparée, avec élément de finition – TUB-FINISH	86
	Ecoulement en ligne	
	Receveurs de douche à l'italienne, technique d'écoulement séparée, TUB-LINE	88
	Receveurs de douche à l'italienne pour remplacement de baignoire, technique d'écoulement séparée – TUB-LINE BOL	94
	Receveurs de douche à l'italienne, technique d'écoulement séparée, avec grille en ligne allongée – TUB-LINE V	96
	Receveurs de douche à l'italienne pour remplacement de baignoire, technique d'écoulement séparée, avec grille en ligne allongée – TUB-LINE BOL V ..	98
	Receveurs de douche à l'italienne, Technique d'écoulement séparée, avec élément de finition – TUB-LINE FINISH	100
	Éléments de support pour TUB et TUB-LINE – TUB-U	102
	Systèmes pour constructions bois	
	Informations générales	104–105
	Aperçu général des formats standards	106–107
	Ecoulement en un point	
	Receveurs de douche à l'italienne, technique d'écoulement séparée, pour intégration dans plancher en bois – TUB-H	108
	Receveurs de douche à l'italienne pour remplacement de baignoire, technique d'écoulement séparée, pour intégration dans plancher en bois – TUB-H BOL ...	112
	Ecoulement en ligne	
	Receveurs de douche à l'italienne, technique d'écoulement séparée, pour intégration dans plancher en bois – TUB-LINE H	114
	Receveurs de douche à l'italienne pour remplacement de baignoire, technique d'écoulement séparée, pour intégration dans plancher en bois – TUB-LINE H BOL ..	116
	Technique d'écoulement et accessoires	
	Systèmes d'écoulement et accessoires TUB	118
	Systèmes d'écoulement et accessoires TUB-LINE	122
	Accessoires de montage pour TUB et TUB-LINE – TUB-KIT	124

Aperçu général selon les situations de montage

■ Systèmes pour plancher brut – Dans la chape

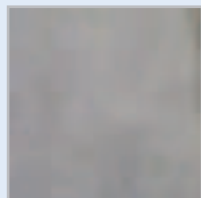

... technique d'écoulement intégrée ou séparée

à partir de la page 50

■ Systèmes pour plancher brut – Technique d'écoulement intégrée

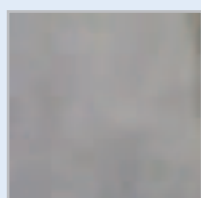

... avec solution spéciale incluse pour l'absence de pente libre

à partir de la page 64

■ Systèmes pour plancher brut – Technique d'écoulement séparée

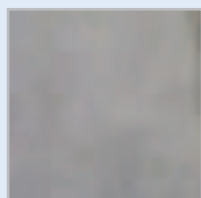

... avec solution spéciale incluse pour une surface sans joints

à partir de la page 76

■ Systèmes pour constructions bois – Technique d'écoulement séparée



à partir de la page 104

■ Technique d'écoulement et accessoires



... pour tous les systèmes

à partir de la page 118

Élément d'écoulement de douche avec écoulement en un point

LUX ELEMENTS®-TUB-MQ-SET ... / LUX ELEMENTS®-TUB-COMBI MQ SET ...

Écoulement en ligne et éléments de pente et éléments de support

LUX ELEMENTS®-TUB-LINE (V) RT ... / LUX ELEMENTS®-TUB-LINE COMBI (V) RT ... / LUX ELEMENTS®-TUB-LINE (COMBI) GK ...

Receveurs de douche avec écoulement en un point

LUX ELEMENTS®-TUB-COMBI ... / LUX ELEMENTS®-TUB-PUMP ...

Receveurs de douche avec écoulement en ligne

LUX ELEMENTS®-TUB-LINE COMBI ...

Receveurs de douche avec écoulement en un point

LUX ELEMENTS®-TUB ... / LUX ELEMENTS®-TUB-FINISH ...

Receveurs de douche avec écoulement en ligne

LUX ELEMENTS®-TUB-LINE ... / LUX ELEMENTS®-TUB-LINE FINISH ...

Éléments de support

LUX ELEMENTS®-TUB-U

Receveurs de douche avec écoulement en un point

LUX ELEMENTS®-TUB-H ...

Receveurs de douche avec écoulement en ligne

LUX ELEMENTS®-TUB-LINE H ...

Technique d'écoulement et accessoires pour écoulement en un point

LUX ELEMENTS®-TUB ...

Technique d'écoulement et accessoires pour écoulement en ligne

LUX ELEMENTS®-TUB-LINE ...

Accessoires de montage

LUX ELEMENTS®-TUB-KIT ...

■ Systèmes pour plancher brut – Dans la chape

LUX ELEMENTS® éléments d'écoulement de douche (écoulement en un point) et **écoulements en ligne** (écoulement en ligne) avec technique d'écoulement intégrée ou séparée, pour l'intégration dans un plancher brut, dans la chape – prêt à carreler !

■ Propriétés générales

	TUB-COMBI MQ SET 300	TUB-MQ-SET 300	TUB-LINE COMBI ... RT	TUB-LINE ... RT
Construction adaptée aux personnes à mobilité réduite	■	■	■	■
Système d'écoulement réglable en hauteur	page 118	page 118	page 51	page 51
Cadre de réception pour siphon de sol, intégré en usine	■	■	—	—
Écoulement en ligne, intégré en usine	—	—	■	■
Technique d'écoulement intégrée	■	—	■	—
Technique d'écoulement séparée	—	■	—	■
Platine d'étanchéité, conforme à la norme DIN 18534	■	■	■	■
Deuxième niveau de drainage	■	■	■	■
Système de clic pour une fixation du siphon de sol	—	■	—	■
Accessoires de montage adaptés	à partir de la page 124	à partir de la page 124	à partir de la page 124	à partir de la page 124

■ Principe de montage, technique d'écoulement intégrée



1 Combinaison d'un **élément d'écoulement de douche** ou d'un **écoulement en ligne** et d'un **siphon de sol horizontal** (DN 50), carré ou rectangulaire selon le type d'écoulement (écoulement en un point ou en ligne)

- Détails écoulement en un point + écoulement en ligne: page 51

■ Principe de montage, technique d'écoulement séparée

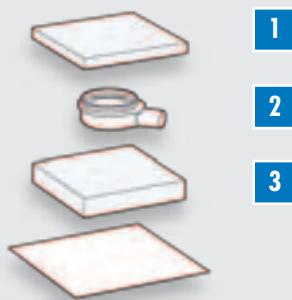

1 **Élément d'écoulement de douche** ou **écoulement en ligne** – carré ou rectangulaire selon le type d'écoulement (écoulement en un point ou en ligne), système d'écoulement intégré avec technique d'écoulement séparée

- Détails écoulement en un point + écoulement en ligne: page 51

2 **Siphon de sol** – au choix vertical (DN 40 ou DN 50) ou horizontal (DN 50) selon les exigences, montage simple, rapide et sûr à l'aide du système de clic, ne nécessitant ni collage, ni vissage

- Détails : à partir de la page 118 (écoulement en un point)

- Détails : page 122 (écoulement en ligne)

3 **Élément support** – permet une adaptation optimale en hauteur en fonction de la situation de montage

■ Hauteurs de montage

Dimensions en mm. Dimensions sans colle et carrelage.

Technique d'écoulement intégrée

TUB-COMBI MQ SET 300

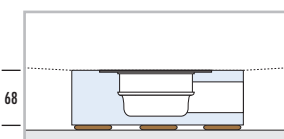

TUB-LINE COMBI (V) RT ...



Technique d'écoulement séparée

TUB-MQ-SET 300

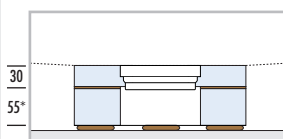

TUB-LINE (V) RT ...



* Élément de support utilisable selon la situation de montage

■ Propriétés, écoulement en un point

Grilles/Supports de grilles – compatibles avec l'ensemble des variantes LUX ELEMENTS®-TUB-RA... , standard et design – voir page 119

Variantes de design – forme de base : carré, position de l'écoulement : au centre



TUB-COMBI MQ SET 300



TUB-MQ-SET 300

■ Propriétés, écoulements en ligne

Grille en ligne/Écoulement – dimensions : 70 x 650 mm, 70 x 750 mm ou 70 x 850 mm, varie en fonction de la taille de l'élément porteur en mousse dure

Spécificités : grille en ligne réversible pour deux variantes de design (en acier inoxydable brossé et pouvant être carrelée sur sa face arrière), aide au carrelage pour la réalisation d'un carrelage propre, hauteur réglable de 5 à 17 mm grâce à un adaptateur de hauteur, avec obturateur d'odeurs

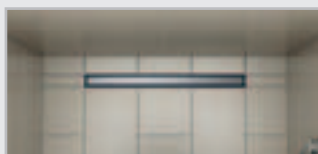

Variantes de design – forme de base : rectangulaire



TUB-LINE RT 900/200 (650)



TUB-LINE RT 900/200 (750)



TUB-LINE RT 1200/200 (850)



TUB-LINE COMBI RT 900 (650)



TUB-LINE COMBI RT 900 (750)



TUB-LINE COMBI RT 1200 (850)

Grille en ligne allongée V – dimensions : 70 x 1000 / 1200 / 1800 mm, varie en fonction de la taille de l'élément porteur en mousse dure

Spécificités : en acier inoxydable brossé (non réversible), recoupable (avec accessoires pour adaptation continue des composants en acier inoxydable), aide au carrelage pour la réalisation d'un carrelage propre, hauteur réglable de 5 à 17 mm grâce à un adaptateur de hauteur, avec obturateur d'odeurs



Variantes de design – forme de base : rectangulaire

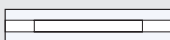

TUB-LINE V RT 1000/200 (650)

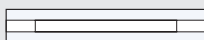

TUB-LINE V RT 1200/200 (850)

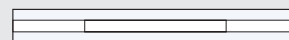

TUB-LINE V RT 1800/200 (850)

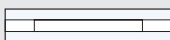

TUB-LINE COMBI V RT 1000 (650)

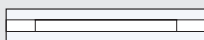

TUB-LINE COMBI V RT 1200 (850)

APERÇU FORMATS STANDARDS / ELEMENTS D'ÉCOULEMENT DE DOUCHE

		DIMENSION
		300 mm
DIMENSION	300 mm	TUB-COMBI MQ SET (p. 55) TUB-MQ-SET (p. 55)

APERÇU FORMATS STANDARDS / ECOULEMENT EN LIGNE + ELEMENTS DE PENTE + ELEMENTS DE SUPPORT

		DIMENSION COURTE			
		200 mm	900 mm	1000 mm	1200 mm
DIMENSION LONGUE	900 mm	<p>TUB-LINE COMBI RT 900 (650) (p. 57)</p> <p>TUB-LINE COMBI RT 900 (750) (p. 57)</p> <p>TUB-LINE RT 900/200 (650) (p. 61)</p> <p>TUB-LINE RT 900/200 (750) (p. 61)</p>			
	1000 mm	<p>TUB-LINE COMBI V RT 1000 (650) (p. 59)</p> <p>TUB-LINE V RT 1000/200 (650) (p. 63)</p>		<p>TUB-LINE COMBI GK Q1 (p. 57/59)</p> <p>TUB-LINE GK Q1 (p. 61/63)</p>	
	1200 mm	<p>TUB-LINE COMBI RT 1200 (p. 57)</p> <p>TUB-LINE COMBI V RT 1200 (850) (p. 59)</p> <p>TUB-LINE RT 1200/200 (850) (p. 61)</p> <p>TUB-LINE V RT 1200/200 (850) (p. 63)</p>	<p>TUB-LINE COMBI GK R1 (p. 57)</p> <p>TUB-LINE GK R1 (p. 61)</p> <p>TUB-UR (p. 61)</p>		<p>TUB-LINE COMBI GK Q1 (p. 57/59)</p> <p>TUB-LINE GK Q1 (p. 61/63)</p> <p>TUB-UQ (p. 61/63)</p>
	1800 mm	<p>TUB-LINE V RT 1800/200 (850) (p. 63)</p>		<p>TUB-LINE GK R1 (p. 63)</p> <p>TUB-UBOL (p. 63)</p>	

Elément d'écoulement de douche avec technique d'écoulement intégrée **TUB-COMBI MQ SET 300**

- Pour l'installation dans une chape présentant une pente
- Combinaison d'élément d'écoulement de douche avec siphon de sol horizontal (DN 50)
- Avec platine d'étanchéité séparée
- Hauteur de receveur de douche très faible : 68 mm
- Construction adaptée aux personnes à mobilité réduite
- Deuxième niveau de drainage
- Débit d'écoulement 1,0 l/s (supérieur aux normes)
- Large choix en matière de supports de grilles

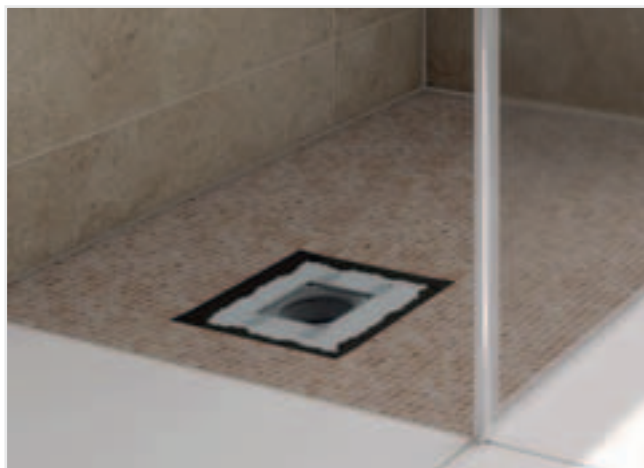

■ Hauteur de montage TUB-COMBI MQ SET 300

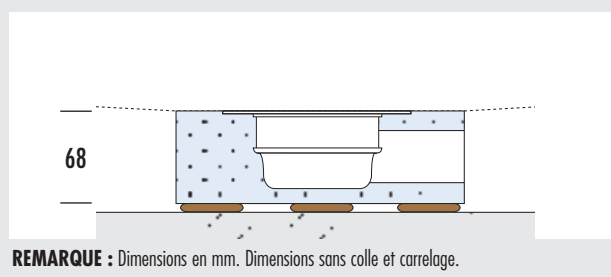

Elément d'écoulement de douche avec technique d'écoulement séparée **TUB-MQ-SET 300**

- Pour l'installation dans une chape présentant une pente
- Cadre de réception pour siphon de sol intégré
- Avec platine d'étanchéité séparée
- Avec élément support pour l'adaptation en hauteur
- Construction adaptée aux personnes à mobilité réduite
- Deuxième niveau de drainage
- Technique d'écoulement séparée, permet une utilisation universelle (à partir de la page 118)

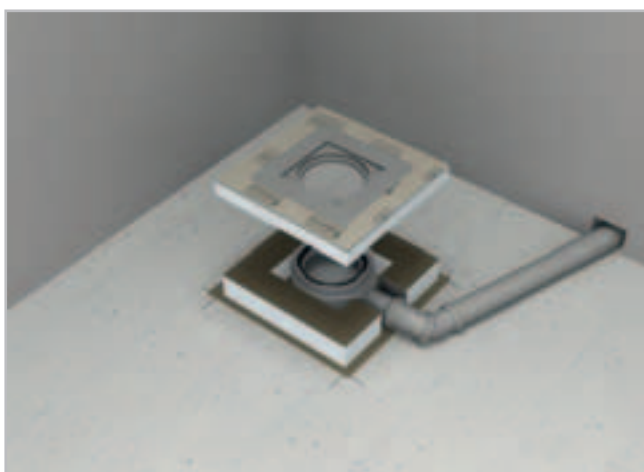

■ Hauteur de montage TUB-MQ-SET 300

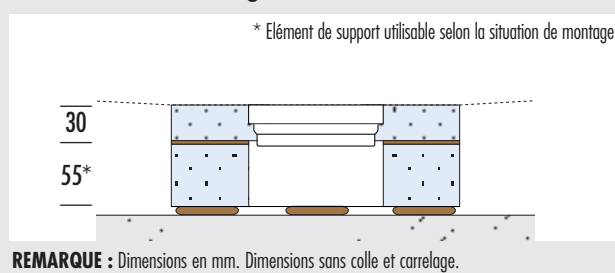

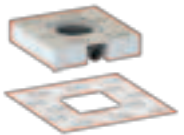

■ **DONNEES PRODUITS – LUX ELEMENTS®-TUB-COMBI MQ SET 300** Données emballage page 129 · Calcul en ligne page 7 · * conforme à la norme DIN 18534

	NUMERO D'ARTICLE	DESIGNATION D'ARTICLE / DESCRIPTION D'ARTICLE	FORMATS NOMINAUX/DIMENSIONS LONGUEUR x LARGEUR x HAUTEUR	UNITE	PRIX / UNITE €
 <p>TUB-COMBI MQ SET 300</p>					
	LTUBE19003	TUB-COMBI MQ SET 300* , élément d'écoulement de douche en mousse dure extra plat avec siphon de sol horizontal intégré, avec platine d'étanchéité séparée 400 x 400 mm, écoulement au centre → Technique d'écoulement et accessoires voir page 118–121	300 x 300 x 68 mm	Kit	150,55

 LUX ELEMENTS réalise des fabrications sur mesure pour TUB.
Ces fabrications se rapportent à des dimensions, épaisseurs, formes etc. Vous trouverez de plus amples infos à la page 5.

 Pour plus d'informations sur TUB voir www.luxelements.com.
Fiches techniques, instructions de montage, certificats de contrôle et autres brochures sous «Téléchargement», vidéos sous «La pratique» et sur YouTube.

■ **DONNEES PRODUITS – LUX ELEMENTS®-TUB-MQ-SET 300** Données emballage page 129 · Calcul en ligne page 7 · * conforme à la norme DIN 18534

	NUMERO D'ARTICLE	DESIGNATION D'ARTICLE / DESCRIPTION D'ARTICLE	FORMATS NOMINAUX/DIMENSIONS LONGUEUR x LARGEUR x HAUTEUR	UNITE	PRIX / UNITE €
 <p>TUB-MQ-SET 300</p>					
	LTUBE1111	TUB-MQ-SET 300* , élément d'écoulement de douche en mousse dure avec cadre de réception pour siphon de sol intégré 135 x 135 mm, avec platine d'étanchéité séparée 400 x 400 mm et élément support TUB-UMQ 300 x 300 x 55 mm → Technique d'écoulement et accessoires voir page 118–121	300 x 300 x 30 mm	Kit	81,49

 LUX ELEMENTS réalise des fabrications sur mesure pour TUB.
Ces fabrications se rapportent à des dimensions, épaisseurs, formes etc. Vous trouverez de plus amples infos à la page 5.

 Pour plus d'informations sur TUB voir www.luxelements.com.
Fiches techniques, instructions de montage, certificats de contrôle et autres brochures sous «Téléchargement», vidéos sous «La pratique» et sur YouTube.



Écoulement en ligne avec technique d'écoulement intégrée

TUB-LINE COMBI RT

- Combinaison d'écoulement en ligne (70 x 650 mm, 70 x 750 mm ou 70 x 850 mm) intégré dans l'élément porteurs en mousse dure et siphon de sol horizontal, avec platine d'étanchéité
- Hauteur RT très faible : 67 mm
- Grâce à la grille en ligne réversible, le système offre deux variantes de design
- Pose propre du carrelage grâce à l'aide au carrelage
- Réglage en hauteur pour une adaptation optimale à l'épaisseur du revêtement
- Construction adaptée aux personnes à mobilité réduite
- Deuxième niveau de drainage
- Débit d'écoulement : 0,52 l/s
- Également disponible avec grille en ligne allongée, voir page 58

Éléments de pente pour TUB-LINE COMBI RT

TUB-LINE COMBI GK

- Pose adaptable des deux côtés
- Recoupable sur le côté le plus haut, pour adaptation à la configuration de la pièce
- Étanchéification et pente réalisée en usine



■ Hauteur de montage



REMARQUE : Dimensions en mm. Dimensions sans colle et carrelage.

■ **DONNEES PRODUITS – LUX ELEMENTS®-TUB-LINE COMBI RT / GK** Données emballage page 129 · Calculations en ligne page 7 · * conforme à la norme DIN 18534

NUMERO D'ARTICLE	DESIGNATION D'ARTICLE / DESCRIPTION D'ARTICLE	FORMATS NOMINAUX/DIMENSIONS LONGUEUR x LARGEUR x HAUTEUR	UNITE	PRIX / UNITE €
------------------	---	--	-------	----------------

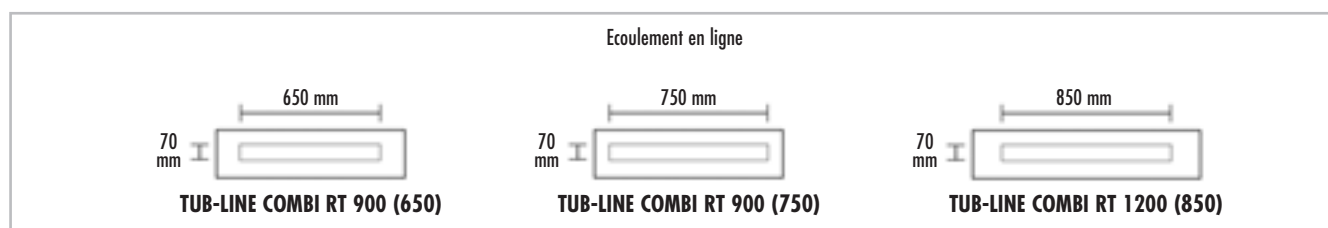

TUB-LINE COMBI RT , écoulement en ligne avec siphon de sol horizontal intégré, avec grille et aide au carrelage en acier inoxydable brossé, grille à carreler sur la face arrière, avec obturateur d'odeurs, ajustable en hauteur entre 5 et 17 mm grâce à un adaptateur de hauteur, intégré dans l'élément porteurs en mousse dure, inclus platine d'étanchéité. → Accessoires voir page 122				
	LTUBE9316	TUB-LINE COMBI RT 900 (650)* , écoulement en ligne 70 x 650 mm, avec platine d'étanchéité séparée 1000 x 300 mm	200 x 900 x 67 mm	Pièce 468,93
	LTUBE9306	TUB-LINE COMBI RT 900 (750)* , écoulement en ligne 70 x 750 mm, avec platine d'étanchéité séparée 1000 x 300 mm	200 x 900 x 67 mm	Pièce 488,28
	LTUBE9307	TUB-LINE COMBI GK R1 1200/900* , élément de pente en mousse dure, étanchéifié, mono pente	1200 x 900 x 70/85 mm	Pièce 243,33
	LTUBE9308	TUB-LINE COMBI RT 1200 (850)* , écoulement en ligne 70 x 850 mm, avec platine d'étanchéité séparée 1300 x 300 mm	200 x 1200 x 67 mm	Pièce 514,92
	LTUBE9309	TUB-LINE COMBI GK Q1 1200* , élément de pente en mousse dure, étanchéifié, mono pente	1200 x 1200 x 70/85 mm	Pièce 305,98



LUX ELEMENTS réalise des fabrications sur mesure pour TUB.

Ces fabrications se rapportent à des dimensions, épaisseurs, formes etc. Vous trouverez de plus amples infos à la page 5.



Pour plus d'informations sur TUB voir www.luxelements.com.

Fiches techniques, instructions de montage, certificats de contrôle et autres brochures sous «Téléchargement», vidéos sous «La pratique» et sur YouTube.



Écoulement en ligne avec technique d'écoulement intégrée avec grille en ligne allongée

TUB-LINE COMBI V RT

- Combinaison d'écoulement en ligne (70 x 650 mm ou 70 x 850 mm, intégré dans l'élément porteurs en mousse dure) et siphon de sol horizontal, avec platine d'étanchéité
- Avec grille en ligne allongée (non réversible) et aide au carrelage allongée, en acier inoxydable brossé pour aspect uniforme du caniveau de mur à mur, longueur 1000 ou 1200 mm
- Recoupable pour adaptation à la configuration de la pièce
- Hauteur RT très faible : 67 mm
- Réglage en hauteur pour une adaptation optimale à l'épaisseur du revêtement
- Construction adaptée aux personnes à mobilité réduite
- Deuxième niveau de drainage
- Débit d'écoulement : 0,52 l/s



Éléments de pente pour TUB-LINE COMBI V RT

TUB-LINE COMBI GK

- Pose adaptable des deux côtés
- Recoupable sur le côté le plus haut, pour adaptation à la configuration de la pièce
- Étanchéification et pente réalisée en usine

■ Hauteur de montage



REMARQUE : Dimensions en mm. Dimensions sans colle et carrelage.

■ Adaptation continue

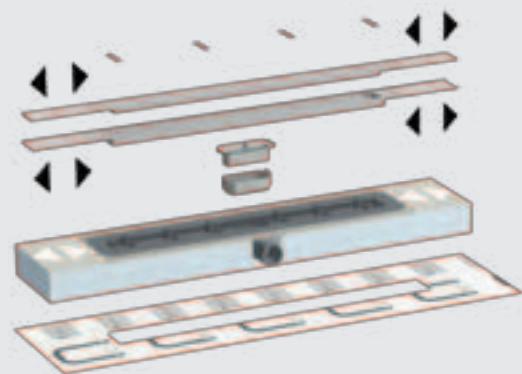

- TUB-LINE COMBI V RT 1000 (650) : jusqu'à 740 mm
- TUB-LINE COMBI V RT 1200 (850) : jusqu'à 940 mm

■ **DONNEES PRODUITS – LUX ELEMENTS®-TUB-LINE COMBI V RT / GK** Données emballage page 129 · Calculon en ligne page 7 · * conforme à la norme DIN 18534

NUMERO D'ARTICLE	DESIGNATION D'ARTICLE / DESCRIPTION D'ARTICLE	FORMATS NOMINAUX/DIMENSIONS LONGUEUR x LARGEUR x HAUTEUR	UNITE	PRIX / UNITE €
------------------	---	--	-------	----------------

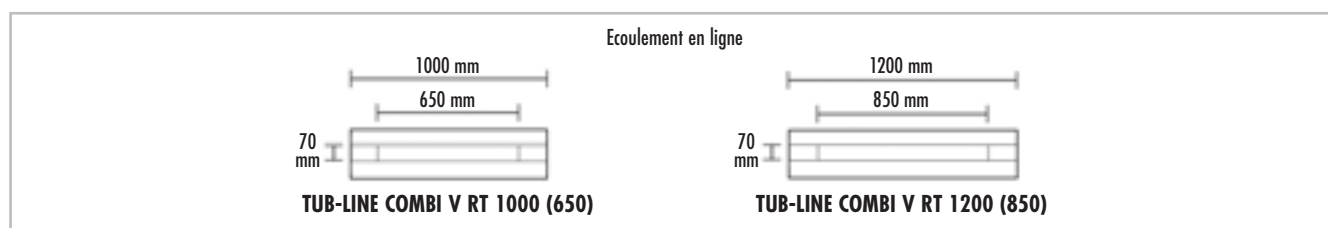

<p>TUB-LINE COMBI V RT, écoulement en ligne avec siphon de sol horizontal intégré, avec aide au carrelage allongée V et grille en ligne allongée V en acier inoxydable brossé, avec obturateur d'odeurs, ajustable en hauteur entre 5 et 17 mm grâce à un adaptateur de hauteur, intégré dans l'élément porteurs en mousse dure, incl. platine d'étanchéité. Avec accessoires pour adaptation continue des composants en acier inoxydable. → Accessoires voir page 122</p>				
	<p>LTUBE98301 TUB-LINE COMBI V RT 1000 (650)*, écoulement en ligne 650 mm, avec grille en ligne allongée V, longueur 1000 mm, avec platine d'étanchéité séparée 1100 x 300 mm</p>	<p>200 x 1000 x 67 mm</p>	<p>Pièce</p>	<p>568,12</p>
	<p>LTUBE9305 TUB-LINE COMBI GK Q1 1000*, élément de pente en mousse dure, étanchéifié, mono pente</p>	<p>1000 x 1000 x 70/85 mm</p>	<p>Pièce</p>	<p>272,43</p>
	<p>LTUBE98302 TUB-LINE COMBI V RT 1200 (850)*, écoulement en ligne 850 mm, avec grille en ligne allongée V, longueur 1200 mm, avec platine d'étanchéité séparée 1300 x 300 mm</p>	<p>200 x 1200 x 67 mm</p>	<p>Pièce</p>	<p>604,31</p>
	<p>LTUBE9309 TUB-LINE COMBI GK Q1 1200*, élément de pente en mousse dure, étanchéifié, mono pente</p>	<p>1200 x 1200 x 70/85 mm</p>	<p>Pièce</p>	<p>305,98</p>

LUX ELEMENTS réalise des fabrications sur mesure pour TUB.
Ces fabrications se rapportent à des dimensions, épaisseurs, formes etc. Vous trouverez de plus amples infos à la page 5.

Pour plus d'informations sur TUB voir www.luxelements.com.
Fiches techniques, instructions de montage, certificats de contrôle et autres brochures sous «Téléchargement», vidéos sous «La pratique» et sur YouTube.



Écoulement en ligne avec technique d'écoulement séparée **TUB-LINE RT**

- Écoulement en ligne (70 x 650 mm, 70 x 750 mm ou 70 x 850 mm) intégré dans l'élément porteurs en mousse dure, inclus platine d'étanchéité
- Hauteur RT : 30 mm
- Grâce à la grille en ligne réversible, le système offre deux variantes de design
- Pose propre du carrelage grâce à l'aide au carrelage
- Réglage en hauteur pour une adaptation optimale à l'épaisseur du revêtement
- Construction adaptée aux personnes à mobilité réduite
- Deuxième niveau de drainage
- Inclus élément de support, hauteur : 55 mm
- Système de clic pour une fixation sécurisée du siphon de sol
- Systèmes d'écoulement assortis voir page 122
- Également disponible avec grille en ligne allongée, voir page 62

Éléments de pente pour TUB-LINE RT **TUB-LINE GK**

- Pose adaptable des deux côtés
- Recoupable sur le côté le plus haut, pour adaptation à la configuration de la pièce
- Étanchéification et pente réalisée en usine
- Éléments de support adéquats d'une hauteur de 55 mm



■ Combinaisons possible

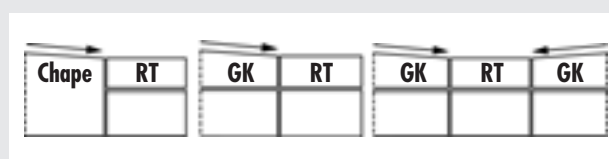

■ Hauteur de montage

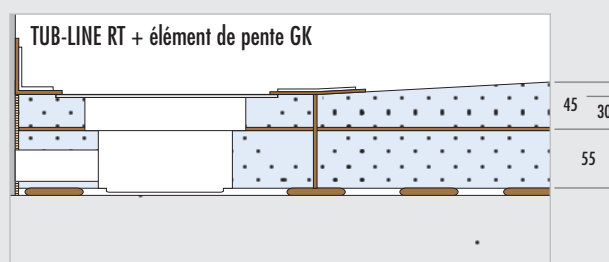

REMARQUE : Dimensions en mm. Dimensions sans colle et carrelage.

■ **DONNEES PRODUITS – LUX ELEMENTS®-TUB-LINE RT / GK** Données emballage page 129 · Calcul en ligne page 7 · * conforme à la norme DIN 18534

NUMERO D'ARTICLE	DESIGNATION D'ARTICLE / DESCRIPTION D'ARTICLE	FORMATS NOMINAUX/DIMENSIONS LONGUEUR x LARGEUR x HAUTEUR	UNITE	PRIX / UNITE €
------------------	---	--	-------	----------------

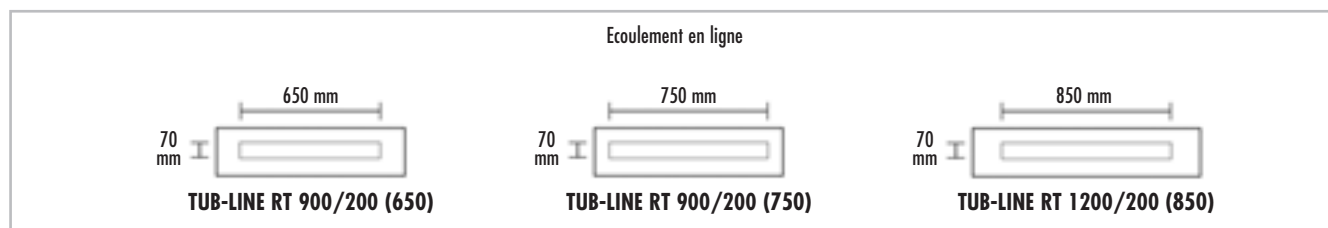

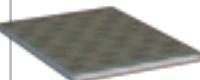
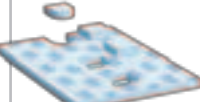
<p>TUB-LINE RT, écoulement en ligne avec grille et aide au carrelage en acier inoxydable brossé, grille à carrelage sur la face arrière, avec obturateur d'odeurs, ajustable en hauteur entre 5 et 17 mm grâce à un adaptateur de hauteur, intégré dans l'élément porteurs en mousse dure, inclus élément de support et platine d'étanchéité. → Technique d'écoulement et accessoires voir page 122</p>					
	LTUBE95008	TUB-LINE RT 900/200 (650)* , écoulement en ligne 70 x 650 mm, inclus élément de support 200 x 900 x 55 mm, avec platine d'étanchéité séparée 1000 x 300 mm	200 x 900 x 30 mm	Kit	432,50
	LTUBE95001	TUB-LINE RT 900/200 (750)* , écoulement en ligne 70 x 750 mm, inclus élément de support 200 x 900 x 55 mm, avec platine d'étanchéité séparée 1000 x 300 mm	200 x 900 x 30 mm	Kit	449,83
	LTUBE95002	TUB-LINE GK R1 1200/900* , élément de pente en mousse dure, étanchéifié, mono pente	1200 x 900 x 30/45 mm	Pièce	211,40
	LTUBE11812	TUB-UR 1200/900 , élément de support universel, rectangulaire, pour TUB-LINE GK R1 1200/900	1200 x 900 x 55 mm	Pièce	85,84
	LTUBE95003	TUB-LINE RT 1200/200 (850)* , écoulement en ligne 70 x 850 mm, inclus élément de support 200 x 1200 x 55 mm, avec platine d'étanchéité séparée 1300 x 300 mm	200 x 1200 x 30 mm	Kit	476,72
	LTUBE95004	TUB-LINE GK Q1 1200* , élément de pente en mousse dure, étanchéifié, mono pente	1200 x 1200 x 30/45 mm	Pièce	255,11
	LTUBE11113	TUB-UQ 1200 , élément de support universel, carré, pour TUB-LINE GK Q1 1200	1200 x 1200 x 55 mm	Pièce	107,52



LUX ELEMENTS réalise des fabrications sur mesure pour TUB.

Ces fabrications se rapportent à des dimensions, épaisseurs, formes etc. Vous trouverez de plus amples infos à la page 5.



Pour plus d'informations sur TUB voir www.luxelements.com.

Fiches techniques, instructions de montage, certificats de contrôle et autres brochures sous «Téléchargement», vidéos sous «La pratique» et sur YouTube.



Écoulement en ligne avec technique d'écoulement séparée avec grille en ligne allongée **TUB-LINE V RT**

- Écoulement en ligne intégré dans l'élément porteurs en mousse dure, inclus platine d'étanchéité
- Avec grille en ligne allongée (non réversible) et aide au carrelage allongée, en acier inoxydable brossé pour aspect uniforme du caniveau de mur à mur, longueur 1000, 1200 mm ou 1800 mm
- Recoupable pour adaptation à la configuration de la pièce
- Hauteur RT : 30 mm
- Réglage en hauteur pour une adaptation optimale à l'épaisseur du revêtement
- Construction adaptée aux personnes à mobilité réduite
- Deuxième niveau de drainage
- Inclus élément de support, hauteur : 55 mm
- Système de clic pour une fixation sécurisée du siphon de sol
- Systèmes d'écoulement assortis voir page 122



Éléments de pente pour TUB-LINE V RT **TUB-LINE GK**

- Pose adaptable des deux côtés
- Recoupable sur le côté le plus haut, pour adaptation à la configuration de la pièce
- Étanchéification et pente réalisée en usine
- Éléments de support adéquats d'une hauteur de 55 mm

■ Combinaisons possible

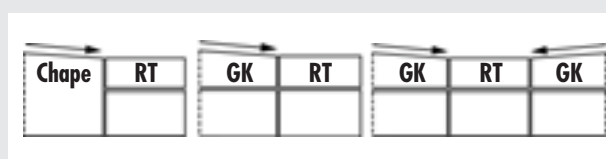

■ Hauteur de montage

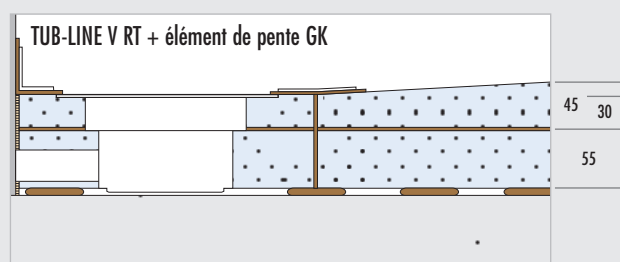

REMARQUE : Dimensions en mm. Dimensions sans colle et carrelage.

■ Adaptation continue

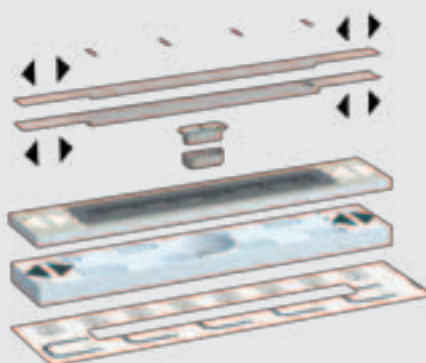

- TUB-LINE V RT 1000/200 (650) : jusqu'à 740 mm
- TUB-LINE V RT 1200/200 (850) : jusqu'à 940 mm
- TUB-LINE V RT 1800/200 (850) : jusqu'à 940 mm

■ DONNEES PRODUITS – LUX ELEMENTS®-TUB-LINE V RT

Données emballage page 129 · Calcul en ligne page 7 · * conforme à la norme DIN 18534

NUMERO D'ARTICLE	DESIGNATION D'ARTICLE / DESCRIPTION D'ARTICLE	FORMATS NOMINAUX/DIMENSIONS LONGUEUR x LARGEUR x HAUTEUR	UNITE	PRIX / UNITE €
------------------	---	--	-------	----------------

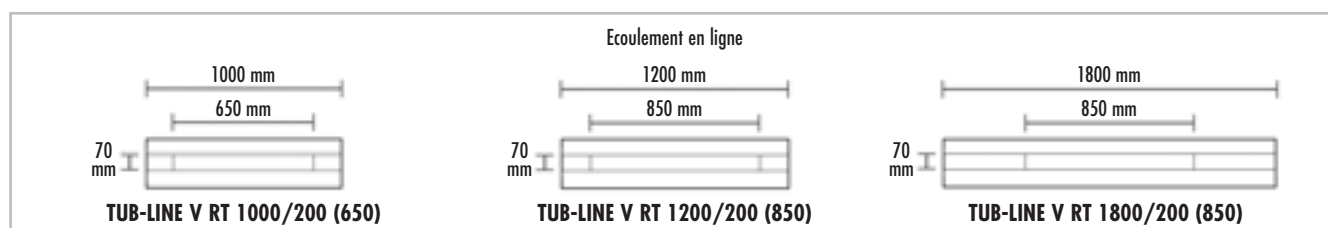

<p>TUB-LINE V RT, écoulement en ligne avec aide au carrelage allongée V et grille en ligne allongée V en acier inoxydable brossé, avec obturateur d'odeurs, ajustable en hauteur entre 5 et 17 mm grâce à un adaptateur de hauteur, intégré dans l'élément porteurs en mousse dure, inclus élément de support et platine d'étanchéité. Avec accessoires pour adaptation continue des composants en acier inoxydable. → Technique d'écoulement et accessoires voir page 122</p>				
	LTUBE98201	TUB-LINE V RT 1000/200 (650)* , grille en ligne allongée V longueur 1000 mm, incl. élément de support 200 x 1000 x 55 mm, avec platine d'étanchéité séparée 1100 x 300 mm	200 x 1000 x 30 mm	Kit 529,74
	LTUBE95009	TUB-LINE GK Q1 1000* , élément de pente en mousse dure, étanchéifié, mono pente	1000 x 1000 x 30/45 mm	Pièce 231,39
	LTUBE11112	TUB-UQ 1000 , élément de support universel, carré, pour TUB-LINE GK Q1 1000	1000 x 1000 x 55 mm	Pièce 94,75
	LTUBE98202	TUB-LINE V RT 1200/200 (850)* , grille en ligne allongée V longueur 1200 mm, incl. élément de support 200 x 1200 x 55 mm, avec platine d'étanchéité séparée 1300 x 300 mm	200 x 1200 x 30 mm	Kit 565,92
	LTUBE95004	TUB-LINE GK Q1 1200* , élément de pente en mousse dure, étanchéifié, mono pente	1200 x 1200 x 30/45 mm	Pièce 255,11
	LTUBE11113	TUB-UQ 1200 , élément de support universel, carré, pour TUB-LINE GK Q1 1200	1200 x 1200 x 55 mm	Pièce 107,52
	LTUBE98205	TUB-LINE V RT 1800/200 (850)* , grille en ligne allongée V longueur 1800 mm, incl. élément de support 200 x 1800 x 55 mm, avec platine d'étanchéité séparée 1900 x 300 mm	200 x 1800 x 30 mm	Kit 981,60
	LTUBE95010	TUB-LINE GK R1 1000/1800* , élément de pente en mousse dure, étanchéifié, mono pente	1000 x 1800 x 30/45 mm	Pièce 319,78
	LTUBE98101	TUB-UBOL 1800/1000 , élément de support, rectangulaire, pour TUB-LINE GK R1 1000/1800	1800 x 1000 x 55 mm	Pièce 158,45



LUX ELEMENTS réalise des fabrications sur mesure pour TUB.

Ces fabrications se rapportent à des dimensions, épaisseurs, formes etc. Vous trouverez de plus amples infos à la page 5.



Pour plus d'informations sur TUB voir www.luxelements.com.

Fiches techniques, instructions de montage, certificats de contrôle et autres brochures sous «Téléchargement», vidéos sous «La pratique» et sur YouTube.

■ Systèmes pour plancher brut – Technique d'écoulement intégrée

LUX ELEMENTS® receveurs de douche, à l'italienne et extra-plats, avec technique d'écoulement intégrée (écoulement en un point ou en ligne), pour l'intégration dans un plancher brut – prêt à carreler !

■ Propriétés générales

	TUB-COMBI-S	TUB-PUMP-S	TUB-LINE COMBI
Construction adaptée aux personnes à mobilité réduite	■	■	■
Système d'écoulement réglable en hauteur	page 118	—	page 65
Étanchéification en usine, conforme à la norme DIN 18534	■	■	■
Avec siphon de sol horizontal intégré	■	—	■
Cadre de réception pour siphon de sol, intégré en usine	—	—	—
Écoulement en ligne, intégré en usine	■	—	■
Ø DN 40	■	—	—
Ø DN 50	—	■	■
Avec pompe de relevage au sol intégrée et étanchéifiée	—	■	—
Pente réalisée en usine	■	■	■
Hauteur de receveur de douche extra plat	■	—	■
Deuxième niveau de drainage	■	■	■
Platine d'étanchéité pour l'étanchéité du tuyau d'écoulement	■	—	■
Accessoires de montage adaptés	à partir de la page 124	à partir de la page 124	à partir de la page 124
Fabrication sur mesure possible	■	■	■

■ Principe de montage général

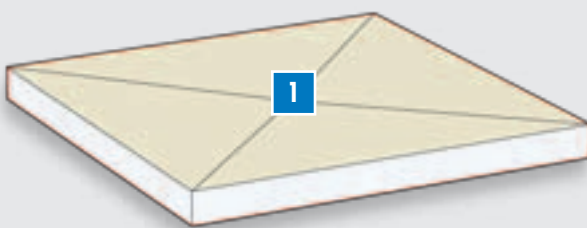

1 Receveur de douche – combinaison d'un receveur de douche extra-plat et d'un siphon de sol horizontal (DN 40 ou DN 50), étanchéifié en usine, carré ou rectangulaire selon le type d'écoulement (écoulement en un point ou en ligne), avec mono pente ou pente sur les 4 côtés

- Détails sur variantes de design : page 65
- Détails sur variantes de format : page 65

■ Hauteurs de montage

Dimensions en mm. Dimensions sans colle et carrelage.

Écoulement en un point

TUB-COMBI-S

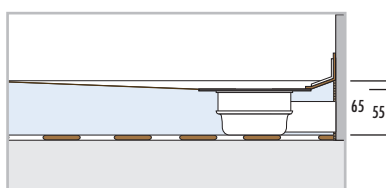

TUB-PUMP-S

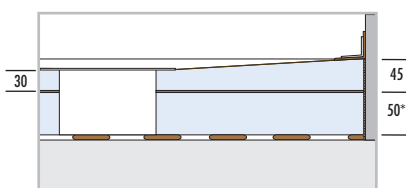

Écoulement en ligne

TUB-LINE COMBI

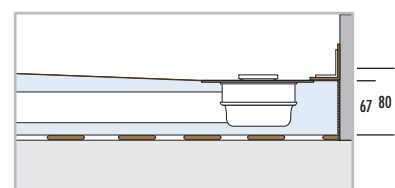

* Élément de support utilisable selon la situation de montage

■ Propriétés, écoulement en un point

Grilles/Supports de grilles – compatibles avec l'ensemble des variantes LUX ELEMENTS®-TUB-RA... , standard et design* – voir page 119

Variantes de design – forme de base : carré ou rectangulaire, pente : mono pente, position de l'écoulement : au centre ou décentré

Spécificités : également disponible en variante TUB-COMBI-S BOL avec zone en pente et redécoupable au niveau de la zone sans pente, p. ex. pour remplacer une baignoire (voir page 70)

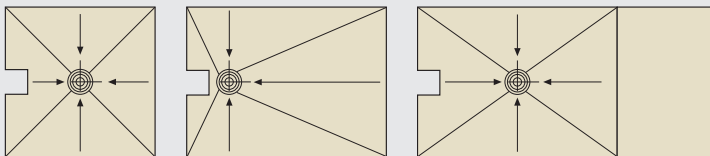

TUB-COMBI-S MQ

TUB-COMBI-S ER

TUB-COMBI-S BOL

Grilles/Supports de grilles – grille réversible en deux parties (réglable en hauteur), en acier inoxydable brossé, dos à carreler, plusieurs variantes de design possibles

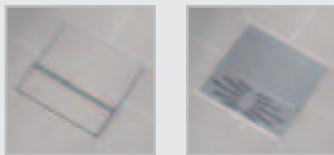

Variantes de design – forme de base : carré ou rectangulaire, pente : 4 côtés, position de l'écoulement : au centre

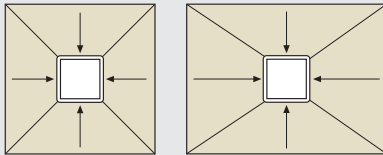

TUB-PUMP-S MQ

TUB-PUMP-S MR

■ Propriétés, écoulements en ligne

Grille en ligne/Écoulement – dimensions : 70 x 650 mm, 70 x 750 mm ou 70 x 850 mm, varie en fonction de la taille de l'élément porteur en mousse dure

Spécificités : grille en ligne réversible pour deux variantes de design (en acier inoxydable brossé et pouvant être carrelée sur sa face arrière), aide au carrelage pour la réalisation d'un carrelage propre, hauteur réglable de 5 à 17 mm grâce à un adaptateur de hauteur, avec obturateur d'odeurs



Variantes de design – forme de base : carré ou rectangulaire, pente : mono pente, position de l'écoulement : sur la largeur

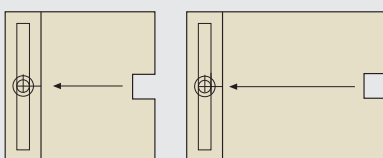

TUB-LINE COMBI Q1

TUB-LINE COMBI R1

APERÇU FORMATS STANDARDS CARRE

		DIMENSION				
		800 mm	900 mm	1000 mm	1100 mm	1200 mm
DIMENSION	800 mm	TUB-COMBI-S MQ (p. 69) TUB-PUMP-S MQ (p. 73) TUB-LINE COMBI Q1 (p. 75)				
	900 mm		TUB-COMBI-S MQ (p. 69) TUB-PUMP-S MQ (p. 73) TUB-LINE COMBI Q1 (p. 75)			
	1000 mm			TUB-COMBI-S MQ (p. 69) TUB-PUMP-S MQ (p. 73) TUB-LINE COMBI Q1 (p. 75)		
	1100 mm				TUB-COMBI-S MQ (p. 69) TUB-PUMP-S MQ (p. 73) TUB-LINE COMBI Q1 (p. 75)	
	1200 mm					TUB-COMBI-S MQ (p. 69) TUB-PUMP-S MQ (p. 73) TUB-LINE COMBI Q1 (p. 75)

APERÇU FORMATS STANDARDS RECTANGULAIRE

		DIMENSION COURTE		
		800 mm	900 mm	1000 mm
DIMENSION LONGUE	900 mm	TUB-COMBI-S ER (p. 69) TUB-PUMP-S MR (p. 73) TUB-LINE COMBI R1 (p. 75)		
	1000 mm	TUB-COMBI-S ER (p. 69) TUB-PUMP-S MR (p. 73) TUB-LINE COMBI R1 (p. 75)	TUB-COMBI-S ER (p. 69) TUB-PUMP-S MR (p. 73) TUB-LINE COMBI R1 (p. 75)	
	1100 mm	TUB-COMBI-S ER (p. 69) TUB-PUMP-S MR (p. 73) TUB-LINE COMBI R1 (p. 75)	TUB-COMBI-S ER (p. 69) TUB-PUMP-S MR (p. 73) TUB-LINE COMBI R1 (p. 75)	TUB-COMBI-S ER (p. 69) TUB-PUMP-S MR (p. 73) TUB-LINE COMBI R1 (p. 75)
	1200 mm	TUB-COMBI-S ER (p. 69) TUB-PUMP-S MR (p. 73) TUB-LINE COMBI R1 (p. 75)	TUB-COMBI-S ER (p. 69) TUB-PUMP-S MR (p. 73) TUB-LINE COMBI R1 (p. 75)	TUB-COMBI-S ER (p. 69) TUB-PUMP-S MR (p. 73) TUB-LINE COMBI R1 (p. 75)
	1300 mm		TUB-COMBI-S ER (p. 69) TUB-PUMP-S MR (p. 73)	TUB-COMBI-S ER (p. 69) TUB-PUMP-S MR (p. 73)
	1400 mm		TUB-COMBI-S ER (p. 69) TUB-PUMP-S MR (p. 73)	TUB-COMBI-S ER (p. 69) TUB-PUMP-S MR (p. 73)
	1500 mm		TUB-COMBI-S ER (p. 69) TUB-PUMP-S MR (p. 73)	TUB-COMBI-S ER (p. 69) TUB-PUMP-S MR (p. 73)
	1600 mm		TUB-COMBI-S ER (p. 69) TUB-PUMP-S MR (p. 73)	TUB-PUMP-S MR (p. 73)
	1800 mm	TUB-COMBI-S BOL (p. 71)	TUB-COMBI-S BOL (p. 71)	TUB-COMBI-S BOL (p. 71)



Receveurs de douche à l'italienne extra plat avec technique d'écoulement intégrée **TUB-COMBI-S**

- Combinaison de receveur de douche avec siphon de sol horizontal (DN 40)
- Étanchéification et pente (4 côtés) réalisée en usine
- Hauteur de receveur de douche très faible : 55/65 mm
- Construction adaptée aux personnes à mobilité réduite
- Deuxième niveau de drainage
- Bon débit d'écoulement : 0,8 l/s soit 48 l/min
- Large choix en matière de supports de grilles, suivant l'épaisseur du revêtement (carrelage + colle) du receveur de douche :
 - TUB-RA-A avec grille standard : pour une épaisseur de revêtement supérieure à 9 mm
 - TUB-RA-S avec grille standard : pour une épaisseur de revêtement supérieure à 14 mm
 - TUB-RA-DC/DM/DL/DV/DS avec grille design : pour une épaisseur de revêtement supérieure à 14 mm



Egalement disponible en receveur de douche pour remplacement de baignoire TUB-COMBI-S BOL, page 70

Egalement disponible avec écoulement en ligne, voir TUB-LINE COMBI, page 74

■ Hauteurs de montage

TUB-COMBI-S

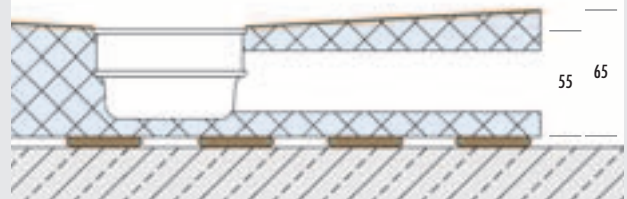

REMARQUE : Dimensions en mm. Dimensions sans colle et carrelage.

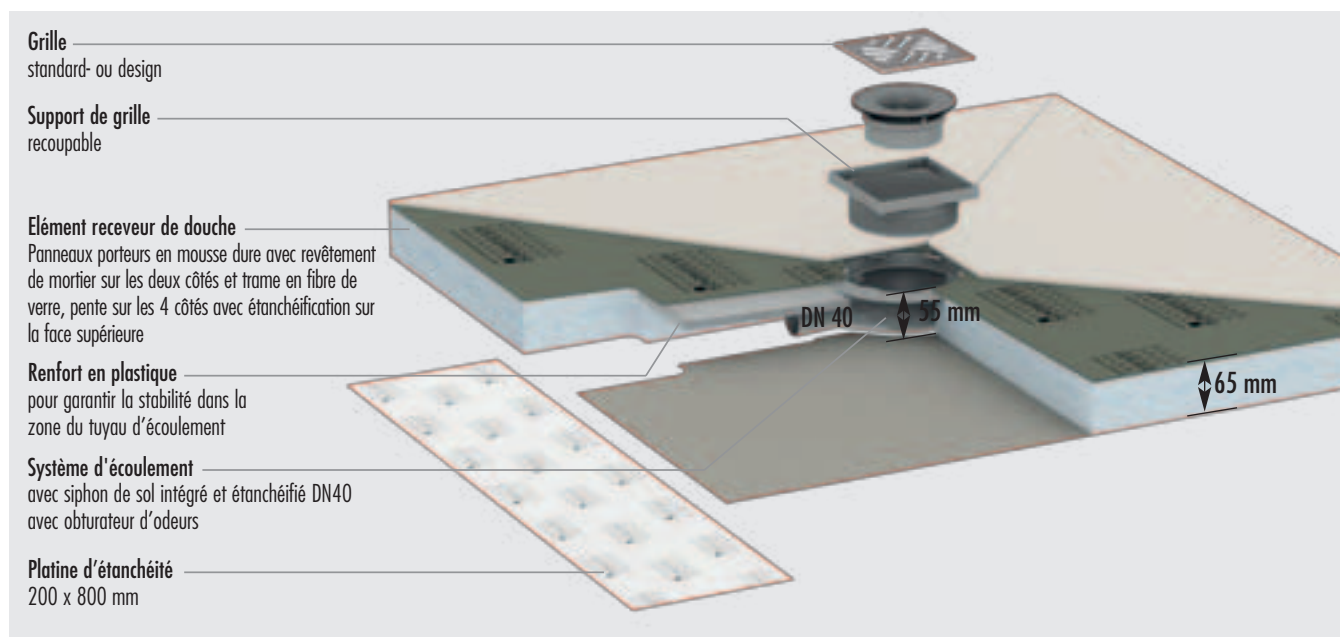

SYSTEMES POUR PLANCHER BRUT – DOUCHES ÉCOULEMENT EN UN POINT / TECHNIQUE D'ÉCOULEMENT INTÉGRÉE

■ DONNÉES PRODUITS – LUX ELEMENTS®-TUB-COMBI-S

Données emballage page 130 · Calcul en ligne page 7 · * conforme à la norme DIN 18534

NUMERO D'ARTICLE	DESIGNATION D'ARTICLE / DESCRIPTION D'ARTICLE	FORMATS NOMINAUX/DIMENSIONS LONGUEUR x LARGEUR x HAUTEUR	UNITÉ	PRIX / UNITÉ €
------------------	---	--	-------	----------------

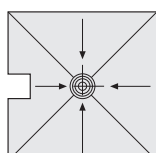

TUB-COMBI-S MQ

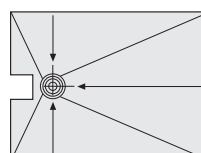

TUB-COMBI-S ER

TUB-COMBI-S, receveur de douche en mousse dure extra plat, avec siphon de sol intégré et étanchéifié DN 40, avec obturateur d'odeurs, avec cadre de réception pour siphon de sol intégré et étanchéifié, avec platine d'étanchéité séparée 200 x 800 mm.
→ Accessoires voir page 121

	LTUBE19302	TUB-COMBI-S MQ 800*, carré, écoulement au centre	800 x 800 x 55/65 mm	Pièce	445,28
	LTUBE19300	TUB-COMBI-S MQ 900*, carré, écoulement au centre	900 x 900 x 55/65 mm	Pièce	445,28
	LTUBE19301	TUB-COMBI-S MQ 1000*, carré, écoulement au centre	1000 x 1000 x 55/65 mm	Pièce	467,80
	LTUBE19303	TUB-COMBI-S MQ 1100*, carré, écoulement au centre	1100 x 1100 x 55/65 mm	Pièce	478,41
	LTUBE19304	TUB-COMBI-S MQ 1200*, carré, écoulement au centre	1200 x 1200 x 55/65 mm	Pièce	489,01
	LTUBE19305	TUB-COMBI-S ER 900/800*, rectangulaire, écoulement décentré	900 x 800 x 55/65 mm	Pièce	422,00
	LTUBE19306	TUB-COMBI-S ER 1000/800*, rectangulaire, écoulement décentré	1000 x 800 x 55/65 mm	Pièce	436,84
	LTUBE19307	TUB-COMBI-S ER 1100/800*, rectangulaire, écoulement décentré	1100 x 800 x 55/65 mm	Pièce	455,00
	LTUBE19308	TUB-COMBI-S ER 1200/800*, rectangulaire, écoulement décentré	1200 x 800 x 55/65 mm	Pièce	476,00
	LTUBE19309	TUB-COMBI-S ER 1000/900*, rectangulaire, écoulement décentré	1000 x 900 x 55/65 mm	Pièce	467,80
	LTUBE19310	TUB-COMBI-S ER 1100/900*, rectangulaire, écoulement décentré	1100 x 900 x 55/65 mm	Pièce	485,50
	LTUBE19311	TUB-COMBI-S ER 1200/900*, rectangulaire, écoulement décentré	1200 x 900 x 55/65 mm	Pièce	506,85
	LTUBE19312	TUB-COMBI-S ER 1300/900*, rectangulaire, écoulement décentré	1300 x 900 x 55/65 mm	Pièce	524,50
	LTUBE19313	TUB-COMBI-S ER 1400/900*, rectangulaire, écoulement décentré	1400 x 900 x 55/65 mm	Pièce	542,01
	LTUBE19314	TUB-COMBI-S ER 1500/900*, rectangulaire, écoulement décentré	1500 x 900 x 55/65 mm	Pièce	556,69
	LTUBE19315	TUB-COMBI-S ER 1600/900*, rectangulaire, écoulement décentré	1600 x 900 x 55/65 mm	Pièce	570,31
	LTUBE19316	TUB-COMBI-S ER 1100/1000*, rectangulaire, écoulement décentré	1100 x 1000 x 55/65 mm	Pièce	516,10
	LTUBE19317	TUB-COMBI-S ER 1200/1000*, rectangulaire, écoulement décentré	1200 x 1000 x 55/65 mm	Pièce	537,43
	LTUBE19318	TUB-COMBI-S ER 1300/1000*, rectangulaire, écoulement décentré	1300 x 1000 x 55/65 mm	Pièce	555,10
	LTUBE19319	TUB-COMBI-S ER 1400/1000*, rectangulaire, écoulement décentré	1400 x 1000 x 55/65 mm	Pièce	572,75
	LTUBE19320	TUB-COMBI-S ER 1500/1000*, rectangulaire, écoulement décentré	1500 x 1000 x 55/65 mm	Pièce	587,45
	LTUBE19321	TUB-COMBI-S ER 1600/1000*, rectangulaire, écoulement décentré	1600 x 1000 x 55/65 mm	Pièce	601,20



LUX ELEMENTS réalise des fabrications sur mesure pour TUB.

Ces fabrications se rapportent à des dimensions, épaisseurs, formes etc. Vous trouverez de plus amples infos à la page 5.



Pour plus d'informations sur TUB voir www.luxelements.com.

Fiches techniques, instructions de montage, certificats de contrôle et autres brochures sous «Téléchargement», vidéos sous «La pratique» et sur YouTube.



Receveurs de douche à l'italienne extra plat avec technique d'écoulement intégrée pour remplacement de baignoire

TUB-COMBI-S BOL

- Combinaison de receveur de douche avec siphon de sol horizontal (DN 40)
- Étanchéification et pente (4 côtés) réalisée en usine
- Raccourcissable en longueur grâce à la zone sans pente
- Hauteur de receveur de douche très faible : 55/65 mm
- Construction adaptée aux personnes à mobilité réduite
- Deuxième niveau de drainage
- Bon débit d'écoulement : 0,8 l/s soit 48 l/min

Accessoires (en option)

- Banquette adaptée RELAX-BA-SOLO-G voir page 42



- Receveur de douche pouvant être recoupé

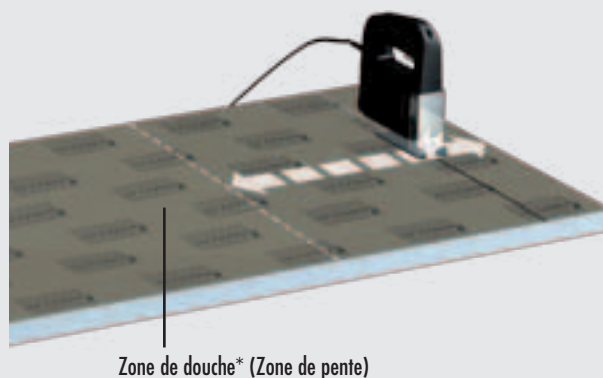

*REMARQUE : Les alimentations et robinetteries doivent être aménagées dans la zone de douche.

SYSTEMES POUR PLANCHER BRUT – DOUCHES ECOULEMENT EN UN POINT / TECHNIQUE D'ECOULEMENT INTEGREE

■ **DONNEES PRODUITS – LUX ELEMENTS®-TUB-COMBI-S BOL** Données emballage page 130 · Calculations en ligne page 7 · * conforme à la norme DIN 18534

NUMERO D'ARTICLE	DESIGNATION D'ARTICLE / DESCRIPTION D'ARTICLE	FORMATS NOMINAUX/DIMENSIONS LONGUEUR x LARGEUR x HAUTEUR	UNITE	PRIX / UNITE €
------------------	---	--	-------	----------------

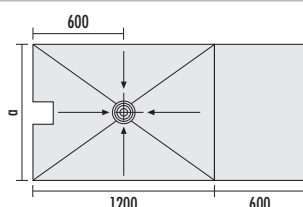

TUB-COMBI-S BOL 1800/800: a = 800
TUB-COMBI-S BOL 1800/900: a = 900
TUB-COMBI-S BOL 1800/1000: a = 1000

	TUB-COMBI-S BOL , receveur de douche en mousse dure extra plat, pour remplacement de baignoire, avec siphon de sol intégré et étanchéifié DN 40, avec obturateur d'odeurs, avec cadre de réception pour siphon de sol intégré et étanchéifié, avec platine d'étanchéité séparée 200 x 800 mm. → Accessoires voir page 121				
	LTUBE19322	TUB-COMBI-S BOL 1800/800* , pouvant être découpé jusqu'à min. 800 x 1200 mm, zone en pente de 800 x 1200 mm	1800 x 800 x 55/65 mm	Pièce	579,90
	LTUBE19323	TUB-COMBI-S BOL 1800/900* , pouvant être découpé jusqu'à min. 900 x 1200 mm, zone en pente de 900 x 1200 mm	1800 x 900 x 55/65 mm	Pièce	598,60
	LTUBE19324	TUB-COMBI-S BOL 1800/1000* , pouvant être découpé jusqu'à min. 1000 x 1200 mm, zone en pente de 1000 x 1200 mm	1800 x 1000 x 55/65 mm	Pièce	629,20



LUX ELEMENTS réalise des fabrications sur mesure pour TUB.

Ces fabrications se rapportent à des dimensions, épaisseurs, formes etc. Vous trouverez de plus amples infos à la page 5.



Pour plus d'informations sur TUB voir www.luxelements.com.

Fiches techniques, instructions de montage, certificats de contrôle et autres brochures sous «Téléchargement», vidéos sous «La pratique» et sur YouTube.



Receveurs de douche à l'italienne avec pompe de relevage intégrée TUB-PUMP

TUB-PUMP-S

- Receveur de douche avec pompe de relevage intégrée
- Pente (4 côtés) réalisée en usine
- Hauteur de montage 95 mm (sans couche de colle)
- Refoule l'eau vers le haut lorsque celle-ci ne peut pas s'écouler par gravité jusqu'au tuyau d'évacuation
- Convient pour le montage dans une douche à fleur de sol dans le cadre de rénovations, lorsque le point de raccordement au tuyau de descente est quelques centimètres trop haut
- Commande par flotteur – quel que soit le débit d'eau à travers la conduite
- Grille réversible en deux parties, en acier inoxydable brossé, une face pouvant être carrelé, plusieurs variantes de design possibles
- Grille réversible réglable en hauteur
- Débit d'écoulement : 25 l/min pour une hauteur de relevage de 0,6 m

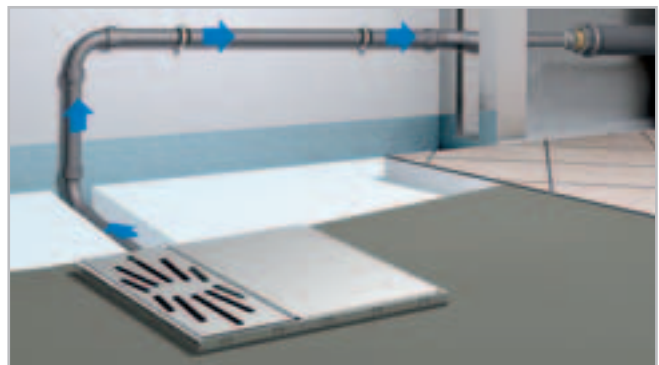

TUB-PUMP

Egalement disponible sous la variante TUB-PUMP avec pompe de relevage plus puissante pour une hauteur de montage de 125 mm sans couche de colle.

Vous trouverez plus d'informations ainsi que les données techniques dans la fiche technique LUX ELEMENTS®-TUB-PUMP. Prix sur demande.



■ Caractéristiques

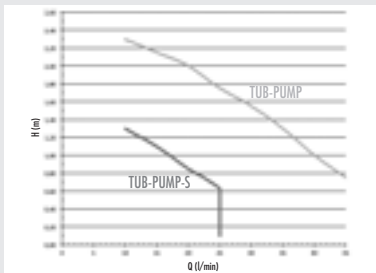

Hauteur de refoulement H [m]	0,1	0,75	1,0	1,5	2,0
Débit de refoulement Q [l/s] TUB-PUMP-S ...	0,43	0,38	0,27		
Débit de refoulement Q [l/s] TUB-PUMP ...		0,77	0,67	0,52	0,33

■ Hauteur de montage TUB-PUMP-S

* utilisable selon la situation de montage



REMARQUE : Toutes les dimensions sont en mm. Dimensions sans colle et carrelage.

SYSTEMES POUR PLANCHER BRUT – DOUCHES ECOULEMENT EN UN POINT / TECHNIQUE D'ECOULEMENT INTEGREE

■ DONNEES PRODUITS – LUX ELEMENTS®-TUB-PUMP

Données emballage page 131 · Calculations en ligne page 7 · * conforme à la norme DIN 18534

NUMERO D'ARTICLE	DESIGNATION D'ARTICLE / DESCRIPTION D'ARTICLE	FORMATS NOMINAUX/DIMENSIONS LONGUEUR x LARGEUR x HAUTEUR	UNITE	PRIX / UNITE €
------------------	---	--	-------	----------------

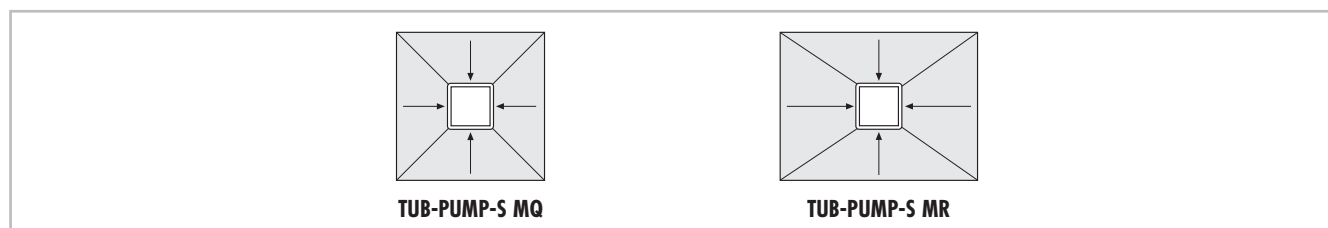

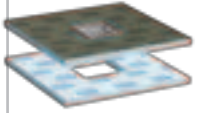
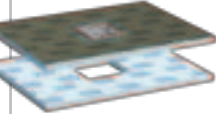
	DESIGNATION D'ARTICLE / DESCRIPTION D'ARTICLE	FORMATS NOMINAUX/DIMENSIONS LONGUEUR x LARGEUR x HAUTEUR	UNITE	PRIX / UNITE €
<p>TUB-PUMP-S, receveur de douche en mousse dure, avec pompe de relevage au sol intégrée et étanchéifiée, hauteur de montage 95 mm (45 + 50 mm) sans colle, incl. deux éléments de support (hauteur 50 et 30 mm, utilisable selon la situation de montage), avec grille en acier inoxydable, réversible, à carreler.</p>				
	LTUBE19209 TUB-PUMP-S MQ 800* , carré	800 x 800 x 30/45 mm	Kit	1.594,15
	LTUBE19205 TUB-PUMP-S MQ 900* , carré	900 x 900 x 30/45 mm	Kit	1.611,31
	LTUBE19210 TUB-PUMP-S MQ 1000* , carré	1000 x 1000 x 30/45 mm	Kit	1.662,87
	LTUBE19211 TUB-PUMP-S MQ 1100* , carré	1100 x 1100 x 30/45 mm	Kit	1.714,43
	LTUBE19206 TUB-PUMP-S MQ 1200* , carré	1200 x 1200 x 30/45 mm	Kit	1.765,99
		LTUBE19212 TUB-PUMP-S MR 900/800* , rectangulaire	900 x 800 x 30/45 mm	Kit
LTUBE19213 TUB-PUMP-S MR 1000/800* , rectangulaire		1000 x 800 x 30/45 mm	Kit	1.612,50
LTUBE19214 TUB-PUMP-S MR 1100/800* , rectangulaire		1100 x 800 x 30/45 mm	Kit	1.622,85
LTUBE19215 TUB-PUMP-S MR 1200/800* , rectangulaire		1200 x 800 x 30/45 mm	Kit	1.633,20
LTUBE19216 TUB-PUMP-S MR 1000/900* , rectangulaire		1000 x 900 x 30/45 mm	Kit	1.621,00
LTUBE19217 TUB-PUMP-S MR 1100/900* , rectangulaire		1100 x 900 x 30/45 mm	Kit	1.635,50
LTUBE19207 TUB-PUMP-S MR 1200/900* , rectangulaire		1200 x 900 x 30/45 mm	Kit	1.649,99
LTUBE19218 TUB-PUMP-S MR 1300/900* , rectangulaire		1300 x 900 x 30/45 mm	Kit	1.675,77
LTUBE19208 TUB-PUMP-S MR 1400/900* , rectangulaire		1400 x 900 x 30/45 mm	Kit	1.701,55
LTUBE19219 TUB-PUMP-S MR 1500/900* , rectangulaire		1500 x 900 x 30/45 mm	Kit	1.733,72
LTUBE19220 TUB-PUMP-S MR 1600/900* , rectangulaire		1600 x 900 x 30/45 mm	Kit	1.765,90
LTUBE19221 TUB-PUMP-S MR 1100/1000* , rectangulaire		1100 x 1000 x 30/45 mm	Kit	1.688,85
LTUBE19222 TUB-PUMP-S MR 1200/1000* , rectangulaire		1200 x 1000 x 30/45 mm	Kit	1.714,63
LTUBE19223 TUB-PUMP-S MR 1300/1000* , rectangulaire		1300 x 1000 x 30/45 mm	Kit	1.740,41
LTUBE19224 TUB-PUMP-S MR 1400/1000* , rectangulaire		1400 x 1000 x 30/45 mm	Kit	1.766,19
LTUBE19225 TUB-PUMP-S MR 1500/1000* , rectangulaire		1500 x 1000 x 30/45 mm	Kit	1.791,97
LTUBE19226 TUB-PUMP-S MR 1600/1000* , rectangulaire	1600 x 1000 x 30/45 mm	Kit	1.817,75	



LUX ELEMENTS réalise des fabrications sur mesure pour TUB.

Ces fabrications se rapportent à des dimensions, épaisseurs, formes etc. Vous trouverez de plus amples infos à la page 5.



Pour plus d'informations sur TUB voir www.luxelements.com.

Fiches techniques, instructions de montage, certificats de contrôle et autres brochures sous «Téléchargement», vidéos sous «La pratique» et sur YouTube.



Receveurs de douche à l'italienne extra plat avec technique d'écoulement intégrée **TUB-LINE COMBI**

- Combinaison de receveur de douche avec écoulement en ligne intégré et étanchéifié (70 x 650 mm, 70 x 750 mm ou 70 x 850 mm) et siphon de sol horizontal (avec obturateur d'odeurs)
- Étanchéification en usine
- Pente (mono pente) réalisée en usine
- Hauteur de receveur de douche très faible : 67/80 mm
- Grâce à la grille en ligne réversible, le système offre deux variantes de design
- Pose propre du carrelage grâce à l'aide au carrelage
- Réglage en hauteur pour une adaptation optimale à l'épaisseur du revêtement
- Avec platine d'étanchéité pour étanchéité du tuyau d'écoulement
- Construction adaptée aux personnes à mobilité réduite
- Deuxième niveau de drainage
- Débit d'écoulement 0,52 l/s (supérieur aux normes)

Egalement disponible avec écoulement en un point, voir TUB-COMBI-S, page 68



■ Hauteur de montage

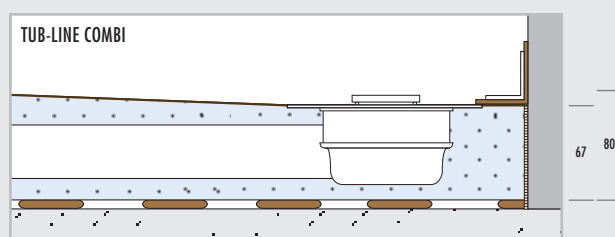

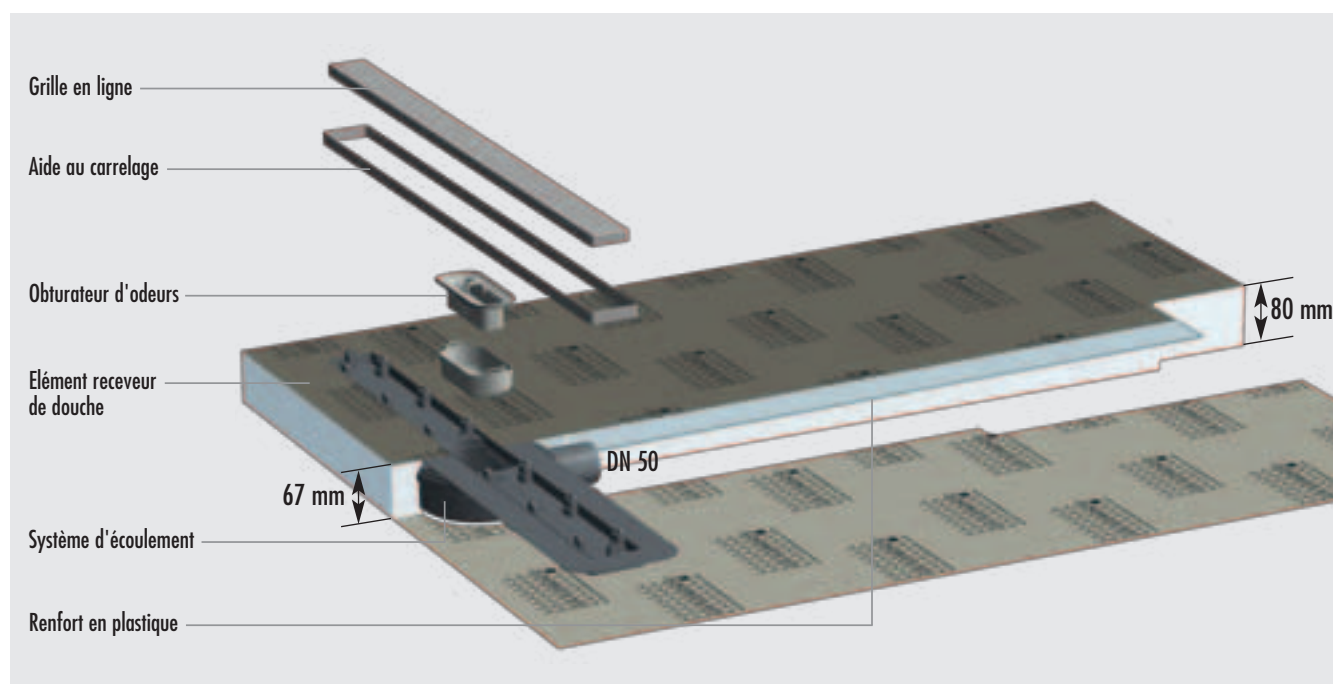

REMARQUE : Dimensions en mm. Dimensions sans colle et carrelage.

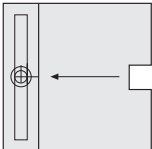
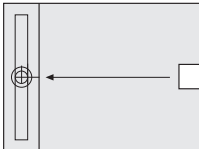

SYSTEMES POUR PLANCHER BRUT – DOUCHES ÉCOULEMENT EN LIGNE / TECHNIQUE D'ÉCOULEMENT INTÉGRÉE

■ **DONNÉES PRODUITS – LUX ELEMENTS®-TUB-LINE COMBI** Données emballage page 131 · Calculations en ligne page 7 · * conforme à la norme DIN 18534

	NUMERO D'ARTICLE	DESIGNATION D'ARTICLE / DESCRIPTION D'ARTICLE	FORMATS NOMINAUX/DIMENSIONS LONGUEUR x LARGEUR x HAUTEUR	UNITE	PRIX / UNITE €
		TUB-LINE COMBI Q1			
		TUB-LINE COMBI R1			
					Écoulement en ligne

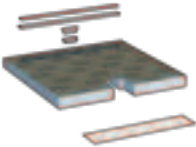
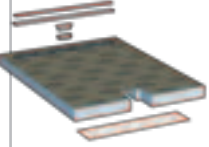
	<p>TUB-LINE COMBI, receveur de douche en mousse dure extra plat, avec écoulement en ligne intégré et étanchéifié, avec cadre de finition et grille en ligne en acier inoxydable brossé, réversible, à carreler, avec obturateur d'odeurs, ajustable en hauteur entre 5 et 17 mm grâce à un adaptateur de hauteur, momo pente, avec siphon de sol horizontal intégré et platine d'étanchéité séparée 200 x 800 mm. → Accessoires voir page 122</p>				
	avec écoulement en ligne 70 x 650 mm				
	LTUBE9324	TUB-LINE COMBI Q1 800* , carré	800 x 800 x 67/80 mm	Pièce	750,95
	avec écoulement en ligne 70 x 750 mm				
	LTUBE9322	TUB-LINE COMBI Q1 900* , carré	900 x 900 x 67/80 mm	Pièce	786,30
	avec écoulement en ligne 70 x 850 mm				
	LTUBE9325	TUB-LINE COMBI Q1 1000* , carré	1000 x 1000 x 67/80 mm	Pièce	854,22
	LTUBE9326	TUB-LINE COMBI Q1 1100* , carré	1100 x 1100 x 67/80 mm	Pièce	881,15
LTUBE9327	TUB-LINE COMBI Q1 1200* , carré	1200 x 1200 x 67/80 mm	Pièce	908,08	
	avec écoulement en ligne 70 x 650 mm				
	LTUBE9328	TUB-LINE COMBI R1 900/800* , rectangulaire	900 x 800 x 67/80 mm	Pièce	752,20
	LTUBE9329	TUB-LINE COMBI R1 1000/800* , rectangulaire	1000 x 800 x 67/80 mm	Pièce	767,30
	LTUBE9334	TUB-LINE COMBI R1 1100/800* , rectangulaire	1100 x 800 x 67/80 mm	Pièce	780,40
	LTUBE9335	TUB-LINE COMBI R1 1200/800* , rectangulaire	1200 x 800 x 67/80 mm	Pièce	794,10
	avec écoulement en ligne 70 x 750 mm				
	LTUBE9336	TUB-LINE COMBI R1 1000/900* , rectangulaire	1000 x 900 x 67/80 mm	Pièce	785,20
	LTUBE9337	TUB-LINE COMBI R1 1100/900* , rectangulaire	1100 x 900 x 67/80 mm	Pièce	805,40
	LTUBE9323	TUB-LINE COMBI R1 1200/900* , rectangulaire	1200 x 900 x 67/80 mm	Pièce	825,85
	avec écoulement en ligne 70 x 850 mm				
	LTUBE9338	TUB-LINE COMBI R1 1100/1000* , rectangulaire	1100 x 1000 x 67/80 mm	Pièce	865,46
LTUBE9339	TUB-LINE COMBI R1 1200/1000* , rectangulaire	1200 x 1000 x 67/80 mm	Pièce	882,45	



LUX ELEMENTS réalise des fabrications sur mesure pour TUB.

Ces fabrications se rapportent à des dimensions, épaisseurs, formes etc. Vous trouverez de plus amples infos à la page 5.



Pour plus d'informations sur TUB voir www.luxelements.com.

Fiches techniques, instructions de montage, certificats de contrôle et autres brochures sous «Téléchargement», vidéos sous «La pratique» et sur YouTube.

■ Systèmes pour plancher brut – Technique d'écoulement séparée

LUX ELEMENTS® receveurs de douche, à l'italienne, avec technique d'écoulement séparée (écoulement en un point ou en ligne), pour l'intégration dans un plancher brut – prêt à carreler !

■ Propriétés générales

	TUB	TUB-LINE
Construction adaptée aux personnes à mobilité réduite	■	■
Système d'écoulement réglable en hauteur	page 118	page 77
Étanchéification en usine, conforme à la norme DIN 18534	■	■
Cadre de réception pour siphon de sol, intégré en usine	■	—
Écoulement en ligne, intégré en usine	—	■
Pente réalisée en usine, 30/45 mm	■	■
Deuxième niveau de drainage	■	■
En option : élément support assorti, 55 mm	à partir de la page 102	à partir de la page 102
Système de clic pour une fixation du siphon de sol	■	■
Siphon de sol séparée, vertical ou horizontal	à partir de la page 118	à partir de la page 122
De nombreux accessoires	page 121	page 123
Accessoires de montage adaptés	à partir de la page 124	à partir de la page 124
Fabrication sur mesure possible	■	■

■ Principe de montage général

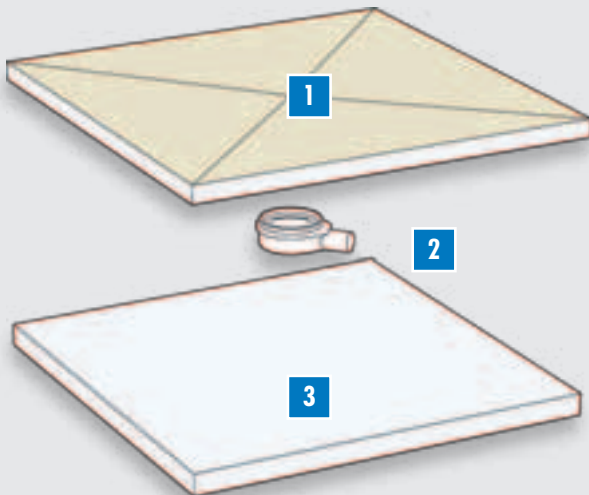

- 1 Receveur de douche** – étanchéifié en usine, carré ou rectangulaire selon le type d'écoulement (écoulement en un point ou en ligne), avec mono pente ou pente sur les 4 côtés, système d'écoulement intégré et étanchéifié
 - Détails sur variantes de design : page 77
 - Détails sur variantes de format : page 77
- 2 Siphon de sol** – au choix vertical (DN 40 ou DN 50) ou horizontal (DN 50) selon les exigences, montage simple, rapide et sûr à l'aide du système de clic, ne nécessitant ni collage, ni vissage
 - Détails : à partir de la page 118 (écoulement en un point)
 - Détails : page 122 (écoulement en ligne)
- 3 Élément support** – disponible en option, adapté au receveur de douche, universel ou sur mesure, permet une adaptation optimale en hauteur en fonction de la situation de montage
 - Détails : à partir de la page 102

■ Hauteurs de montage, général

Dimensions en mm. Dimensions sans colle et carrelage.

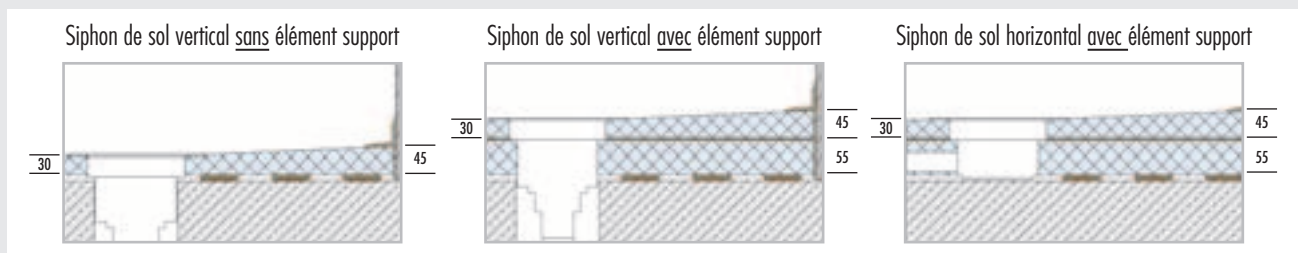

REMARQUE : Pour le montage d'un siphon de sol vertical sans élément support, la hauteur de montage est réduite de l'épaisseur de l'élément support (= 55 mm). Plus données – voir fiches techniques TUB-(LINE) ...

■ Propriétés, écoulement en un point

Grilles/Supports de grilles – compatibles avec l'ensemble des variantes LUX ELEMENTS®-TUB-RA... , standard et design – voir page 119

Variantes de design – forme de base : carré ou rectangulaire, pente: 4 côtés, position de l'écoulement : en angle, au centre ou décentré

Spécificités : également disponible en variante TUB-BOL avec zone en pente et redécoupable au niveau de la zone sans pente, p. ex. pour remplacer une baignoire (voir page 84)

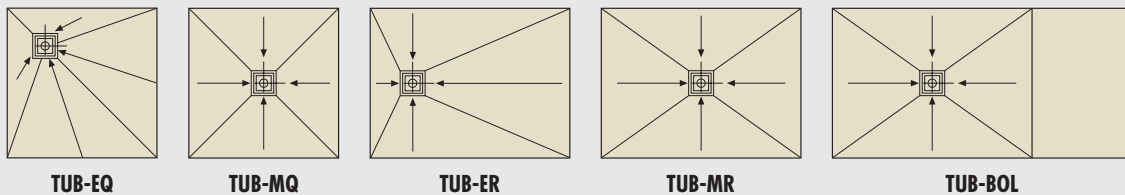

■ Propriétés, écoulements en ligne

Grille en ligne/Écoulement – Dimensions : 70 x 650 mm, 70 x 750 mm ou 70 x 850 mm, varie en fonction de la taille de l'élément porteur en mousse dure

Spécificités : grille en ligne réversible pour deux variantes de design (en acier inoxydable brossé et pouvant être carrelée sur sa face arrière), aide au carrelage pour la réalisation d'un carrelage propre, hauteur réglable de 5 à 17 mm grâce à un adaptateur de hauteur, avec obturateur d'odeurs



Variantes de design – forme de base : carré ou rectangulaire, pente: mono pente ou pente 4 côtés, position de l'écoulement : sur la largeur

Spécificités : également disponible en variante TUB-LINE BOL avec zone en pente et redécoupable au niveau de la zone sans pente, p. ex. pour remplacer une baignoire (voir page 94)

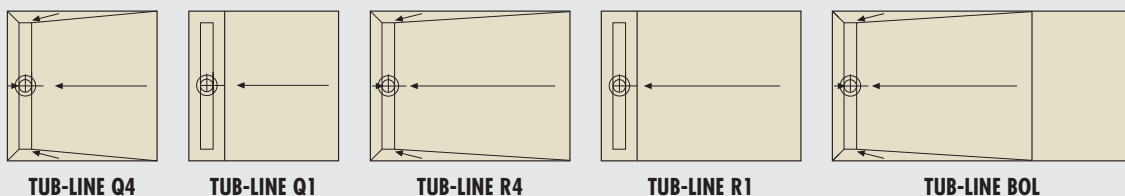

Grille en ligne allongée V – dimensions : 70 x 800 / 900 / 1000 / 1100 / 1200 mm, varie en fonction de la taille de receveur de douche

Spécificités : en acier inoxydable brossé (non réversible), recoupable (avec accessoires pour adaptation continue des composants en acier inoxydable), aide au carrelage pour la réalisation d'un carrelage propre, hauteur réglable de 5 à 17 mm grâce à un adaptateur de hauteur, avec obturateur d'odeurs



Variantes de design – forme de base : carré ou rectangulaire, pente: mono pente, position de l'écoulement : sur la largeur

Spécificités : également disponible en variante TUB-LINE BOL V R1 avec zone en pente et redécoupable au niveau de la zone sans pente, p. ex. pour remplacer une baignoire (voir page 98)

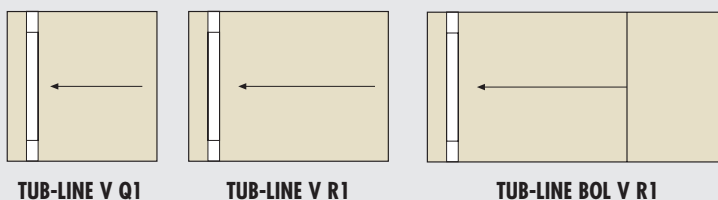

APERÇU FORMATS STANDARDS CARRE

Pour les autres formats que le sur-mesure voir données produits.

		DIMENSION					
		800 mm	900 mm	1000 mm	1100 mm	1200 mm	1500 mm
DIMENSION	800 mm	TUB-EQ (p. 81) TUB-MQ (p. 81) TUB-LINE Q4 (p. 89) TUB-LINE Q1 (p. 89) TUB-LINE V Q1 (p. 97)					
	900 mm		TUB-EQ (p. 81) TUB-MQ (p. 81) TUB-FW MQ (p. 87) TUB-LINE Q4 (p. 89) TUB-LINE Q1 (p. 89) TUB-LINE V Q1 (p. 97) TUB-LINE FW Q4 (p. 101)				
	1000 mm			TUB-EQ (p. 81) TUB-MQ (p. 81) TUB-LINE Q4 (p. 89) TUB-LINE Q1 (p. 89) TUB-LINE V Q1 (p. 97)			
	1100 mm				TUB-EQ (p. 81) TUB-MQ (p. 81) TUB-LINE V Q1 (p. 97)		
	1200 mm					TUB-EQ (p. 81) TUB-MQ (p. 81) TUB-LINE Q4 (p. 89) TUB-LINE Q1 (p. 89) TUB-LINE V Q1 (p. 97)	
	1500 mm						TUB-EQ (p. 81) TUB-MQ (p. 81)

APERÇU FORMATS STANDARDS RECTANGULAIRE

Pour les autres formats que le sur-mesure voir données produits.

		DIMENSION COURTE			
		800 mm	900 mm	1000 mm	1200 mm
DIMENSION LONGUE	900 mm	TUB-ER (p. 82) / TUB-MR (p. 83) TUB-LINE R4 (p. 90) / TUB-LINE R1 (p. 92) TUB-LINE V R1 (p. 97)			
	1000 mm	TUB-ER (p. 82) / TUB-MR (p. 83) TUB-LINE R4 (p. 90) / TUB-LINE R1 (p. 92) TUB-LINE V R1 (p. 97)	TUB-ER (p. 82) / TUB-MR (p. 83) TUB-LINE R4 (p. 90) / TUB-LINE R1 (p. 92) TUB-LINE V R1 (p. 97)		
	1100 mm	TUB-ER (p. 82) / TUB-MR (p. 83) TUB-LINE R4 (p. 90) / TUB-LINE R1 (p. 92) TUB-LINE V R1 (p. 97)	TUB-ER (p. 82) / TUB-MR (p. 83) TUB-LINE R4 (p. 90) / TUB-LINE R1 (p. 92) TUB-LINE V R1 (p. 97)	TUB-ER (p. 82) / TUB-MR (p. 83) TUB-LINE R4 (p. 90) / TUB-LINE R1 (p. 92) TUB-LINE V R1 (p. 97)	
	1200 mm	TUB-ER (p. 82) / TUB-MR (p. 83) TUB-LINE R4 (p. 90) / TUB-LINE R1 (p. 92) TUB-LINE V R1 (p. 97)	TUB-ER (p. 82) / TUB-MR (p. 83) TUB-FW ER (p. 87) TUB-LINE R4 (p. 90) / TUB-LINE R1 (p. 92) TUB-LINE V R1 (p. 97) TUB-LINE FW R4 (p. 101)	TUB-ER (p. 82) / TUB-MR (p. 83) TUB-LINE R4 (p. 90) / TUB-LINE R1 (p. 92) TUB-LINE V R1 (p. 97)	
	1300 mm		TUB-ER (p. 82) / TUB-MR (p. 83) TUB-LINE R4 (p. 90) / TUB-LINE R1 (p. 92) TUB-LINE V R1 (p. 97)	TUB-ER (p. 82) / TUB-MR (p. 83) TUB-LINE R4 (p. 90) / TUB-LINE R1 (p. 92) TUB-LINE V R1 (p. 97)	
	1400 mm		TUB-ER (p. 82) / TUB-MR (p. 83) TUB-LINE R4 (p. 90) / TUB-LINE R1 (p. 92) TUB-LINE V R1 (p. 97)	TUB-ER (p. 82) / TUB-MR (p. 83) TUB-LINE R4 (p. 90) / TUB-LINE R1 (p. 92) TUB-LINE V R1 (p. 97)	
	1500 mm		TUB-ER (p. 82) / TUB-MR (p. 83) TUB-LINE R4 (p. 90) / TUB-LINE R1 (p. 92) TUB-LINE V R1 (p. 97)	TUB-ER (p. 82) / TUB-MR (p. 83) TUB-LINE R4 (p. 90) / TUB-LINE R1 (p. 92) TUB-LINE V R1 (p. 97)	
	1600 mm		TUB-ER (p. 82) / TUB-MR (p. 83) TUB-FW ER (p. 87) TUB-LINE R4 (p. 90) / TUB-LINE R1 (p. 92) TUB-LINE V R1 (p. 97) TUB-LINE FW R4 (p. 101)	TUB-ER (p. 82) / TUB-MR (p. 83) TUB-LINE R4 (p. 90) / TUB-LINE R1 (p. 92) TUB-LINE V R1 (p. 97)	
	1800 mm	TUB-BOL (p. 85) TUB-LINE BOL (p. 95) TUB-LINE BOL V R1 (p. 99)	TUB-BOL (p. 85) TUB-LINE BOL (p. 95) TUB-LINE BOL V R1 (p. 99)	TUB-BOL (p. 85) TUB-LINE BOL (p. 95) TUB-LINE BOL V R1 (p. 99)	TUB-LINE BOL V R1 (p. 99)



Receveurs de douche à l'italienne avec technique d'écoulement séparée avec écoulement en un point

TUB

- Étanchéification en usine
- Cadre de réception pour siphon de sol étanchéifié
- Pente réalisée en usine (4 côtés)
- Hauteur de receveur de douche : 30/45 mm
- Construction adaptée aux personnes à mobilité réduite
- Deuxième niveau de drainage
- Éléments de support adéquats d'une hauteur de 55 mm, voir page 102
- Système de clic pour une fixation sécurisée du siphon de sol
- Systèmes d'écoulement assortis voir page 118-121

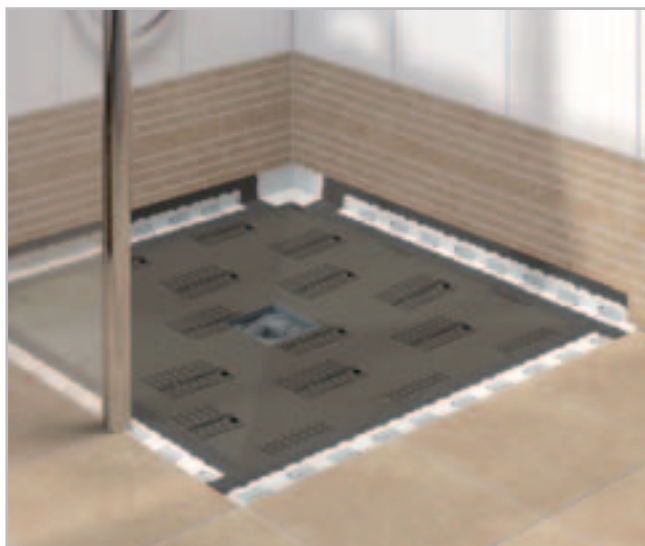

■ Hauteurs de montage

Siphon de sol vertical sans élément support

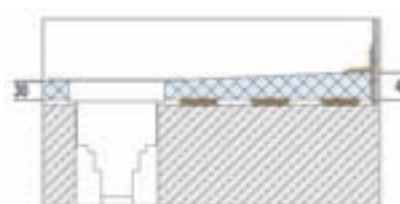

Siphon de sol vertical avec élément support

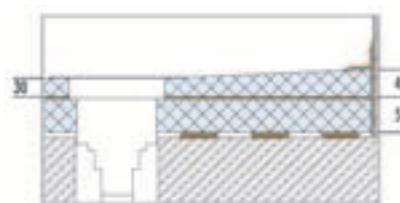

Siphon de sol horizontal avec élément support

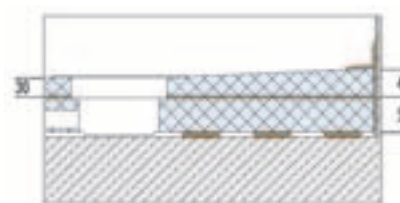

REMARQUE : Toutes les dimensions sont en mm. Dimensions sans colle et carrelage. Veuillez également vous référer à nos fiches techniques TUB.

SYSTEMES POUR PLANCHER BRUT – DOUCHES ÉCOULEMENT EN UN POINT / TECHNIQUE D'ÉCOULEMENT SÉPARÉE

■ DONNÉES PRODUITS – LUX ELEMENTS®-TUB-EQ / -MQ

Données emballage page 132 · Calcul en ligne page 7 · * conforme à la norme DIN 18534

NUMERO D'ARTICLE	DESIGNATION D'ARTICLE / DESCRIPTION D'ARTICLE	FORMATS NOMINAUX/DIMENSIONS LONGUEUR x LARGEUR x HAUTEUR	UNITE	PRIX / UNITE €
------------------	---	--	-------	----------------

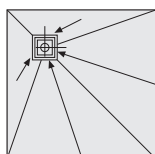

TUB-EQ

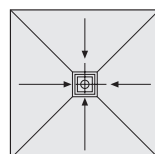

TUB-MQ

	TUB-EQ , receveur de douche en mousse dure, carré, avec cadre de réception pour siphon de sol intégré et étanchéifié 135 x 135 mm, en angle. → Éléments de support voir page 102–103 / Technique d'écoulement et accessoires voir page 118–121			
	LTUBE10000	TUB-EQ 800*, format standard	800 x 800 x 30/45 mm	Pièce 324,28
	LTUBE10001	TUB-EQ 900*, format standard	900 x 900 x 30/45 mm	Pièce 324,28
	LTUBE10002	TUB-EQ 1000*, format standard	1000 x 1000 x 30/45 mm	Pièce 346,80
	LTUBE10009	TUB-EQ 1100*, format standard	1100 x 1100 x 30/45 mm	Pièce 357,41
	LTUBE10003	TUB-EQ 1200*, format standard	1200 x 1200 x 30/45 mm	Pièce 368,01
	LTUBE10004	TUB-EQ 1500*, format standard	1500 x 1500 x 30/45 mm	Pièce 469,20
	LTUBE10005	TUB-EQ 1–1000*, fabrication sur mesure	1–1000 x 30/45 mm	Pièce 382,46
	LTUBE10006	TUB-EQ 1001–1200*, fabrication sur mesure	1001–1200 x 30/45 mm	Pièce 455,35
LTUBE10007	TUB-EQ 1201–1400*, fabrication sur mesure	1201–1400 x 30/45 mm	Pièce 555,33	
	TUB-MQ , receveur de douche en mousse dure, carré, avec cadre de réception pour siphon de sol intégré et étanchéifié 135 x 135 mm, au centre. → Éléments de support voir page 102–103 / Technique d'écoulement et accessoires voir page 118–121			
	LTUBE10100	TUB-MQ 800*, format standard	800 x 800 x 30/45 mm	Pièce 324,28
	LTUBE10101	TUB-MQ 900*, format standard	900 x 900 x 30/45 mm	Pièce 324,28
	LTUBE10102	TUB-MQ 1000*, format standard	1000 x 1000 x 30/45 mm	Pièce 346,80
	LTUBE10109	TUB-MQ 1100*, format standard	1100 x 1100 x 30/45 mm	Pièce 357,41
	LTUBE10103	TUB-MQ 1200*, format standard	1200 x 1200 x 30/45 mm	Pièce 368,01
	LTUBE10104	TUB-MQ 1500*, format standard	1500 x 1500 x 30/45 mm	Pièce 469,20
	LTUBE10105	TUB-MQ 1–1000*, fabrication sur mesure	1–1000 x 30/45 mm	Pièce 382,46
	LTUBE10106	TUB-MQ 1001–1200*, fabrication sur mesure	1001–1200 x 30/45 mm	Pièce 455,35
LTUBE10107	TUB-MQ 1201–1400*, fabrication sur mesure	1201–1400 x 30/45 mm	Pièce 555,33	



LUX ELEMENTS réalise des fabrications sur mesure pour TUB.

Ces fabrications se rapportent à des dimensions, épaisseurs, formes etc. Vous trouverez de plus amples infos à la page 5.



Pour plus d'informations sur TUB voir www.luxelements.com.

Fiches techniques, instructions de montage, certificats de contrôle et autres brochures sous «Téléchargement», vidéos sous «La pratique» et sur YouTube.

■ DONNEES PRODUITS – LUX ELEMENTS®-TUB-ER

Données emballage page 132 · Calcul en ligne page 7 · * conforme à la norme DIN 18534

NUMERO D'ARTICLE	DESIGNATION D'ARTICLE / DESCRIPTION D'ARTICLE	FORMATS NOMINAUX/DIMENSIONS LONGUEUR x LARGEUR x HAUTEUR	UNITE	PRIX / UNITE €
------------------	---	--	-------	----------------

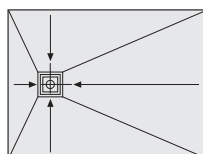

TUB-ER

TUB-ER, receveur de douche en mousse dure, rectangulaire, avec cadre de réception pour siphon de sol intégré et étanchéifié 135 x 135 mm, décentré. → **Eléments de support voir page 102–103 / Technique d'écoulement et accessoires voir page 118–121**

LTUBE10616	TUB-ER 900/800*, format standard	900 x 800 x 30/45 mm	Pièce	301,00
LTUBE10614	TUB-ER 1000/800*, format standard	1000 x 800 x 30/45 mm	Pièce	315,84
LTUBE10617	TUB-ER 1100/800*, format standard	1100 x 800 x 30/45 mm	Pièce	334,00
LTUBE10618	TUB-ER 1200/800*, format standard	1200 x 800 x 30/45 mm	Pièce	355,00
LTUBE10619	TUB-ER 1000/900*, format standard	1000 x 900 x 30/45 mm	Pièce	346,80
LTUBE10620	TUB-ER 1100/900*, format standard	1100 x 900 x 30/45 mm	Pièce	364,50
LTUBE10601	TUB-ER 1200/900*, format standard	1200 x 900 x 30/45 mm	Pièce	385,85
LTUBE10615	TUB-ER 1300/900*, format standard	1300 x 900 x 30/45 mm	Pièce	403,50
LTUBE10603	TUB-ER 1400/900*, format standard	1400 x 900 x 30/45 mm	Pièce	421,01
LTUBE10604	TUB-ER 1500/900*, format standard	1500 x 900 x 30/45 mm	Pièce	435,69
LTUBE10605	TUB-ER 1600/900*, format standard	1600 x 900 x 30/45 mm	Pièce	449,31
LTUBE10621	TUB-ER 1100/1000*, format standard	1100 x 1000 x 30/45 mm	Pièce	395,10
LTUBE10602	TUB-ER 1200/1000*, format standard	1200 x 1000 x 30/45 mm	Pièce	416,43
LTUBE10622	TUB-ER 1300/1000*, format standard	1300 x 1000 x 30/45 mm	Pièce	434,10
LTUBE10623	TUB-ER 1400/1000*, format standard	1400 x 1000 x 30/45 mm	Pièce	451,75
LTUBE10624	TUB-ER 1500/1000*, format standard	1500 x 1000 x 30/45 mm	Pièce	466,45
LTUBE10625	TUB-ER 1600/1000*, format standard	1600 x 1000 x 30/45 mm	Pièce	480,20
LTUBE10606	TUB-ER 1–1000*, fabrication sur mesure	1–1000 x 30/45 mm	Pièce	382,46
LTUBE10607	TUB-ER 1001–1200*, fabrication sur mesure	1001–1200 x 30/45 mm	Pièce	434,87
LTUBE10608	TUB-ER 1201–1400*, fabrication sur mesure	1201–1400 x 30/45 mm	Pièce	528,83
LTUBE10609	TUB-ER 1401–1600*, fabrication sur mesure	1401–1600 x 30/45 mm	Pièce	710,72
LTUBE10610	TUB-ER 1601–1800*, fabrication sur mesure fabriqué en deux parties, y compris 1 cartouche COL-MK	1601–1800 x 30/45 mm	Pièce	795,05
LTUBE10611	TUB-ER 1801–2000*, fabrication sur mesure fabriqué en deux parties, y compris 1 cartouche COL-MK	1801–2000 x 30/45 mm	Pièce	831,18



LUX ELEMENTS réalise des fabrications sur mesure pour TUB. Ces fabrications se rapportent à des dimensions, épaisseurs, formes etc. Vous trouverez de plus amples infos à la page 5.



Pour plus d'informations sur TUB voir www.luxelements.com.
Fiches techniques, instructions de montage, certificats de contrôle et autres brochures sous «Téléchargement», vidéos sous «La pratique» et sur YouTube.

SYSTEMES POUR PLANCHER BRUT – DOUCHES ÉCOULEMENT EN UN POINT / TECHNIQUE D'ÉCOULEMENT SÉPARÉE

■ DONNÉES PRODUITS – LUX ELEMENTS®-TUB-MR

Données emballage page 133 · Calcul en ligne page 7 · * conforme à la norme DIN 18534

NUMERO D'ARTICLE	DESIGNATION D'ARTICLE / DESCRIPTION D'ARTICLE	FORMATS NOMINAUX/DIMENSIONS LONGUEUR x LARGEUR x HAUTEUR	UNITÉ	PRIX / UNITÉ €
------------------	---	--	-------	----------------

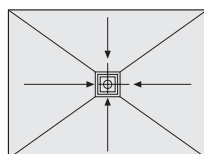

TUB-MR

TUB-MR, receveur de douche en mousse dure, rectangulaire, avec cadre de réception pour siphon de sol intégré et étanchéifié 135 x 135 mm, au centre. → **Éléments de support voir page 102–103 / Technique d'écoulement et accessoires voir page 118–121**

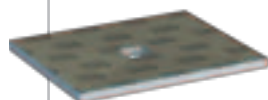

LTUBE10719	TUB-MR 900/800*, format standard	900 x 800 x 30/45 mm	Pièce	301,00
LTUBE10701	TUB-MR 1000/800*, format standard	1000 x 800 x 30/45 mm	Pièce	315,84
LTUBE10720	TUB-MR 1100/800*, format standard	1100 x 800 x 30/45 mm	Pièce	334,00
LTUBE10718	TUB-MR 1200/800*, format standard	1200 x 800 x 30/45 mm	Pièce	355,00
LTUBE10721	TUB-MR 1000/900*, format standard	1000 x 900 x 30/45 mm	Pièce	346,80
LTUBE10722	TUB-MR 1100/900*, format standard	1100 x 900 x 30/45 mm	Pièce	364,50
LTUBE10702	TUB-MR 1200/900*, format standard	1200 x 900 x 30/45 mm	Pièce	385,85
LTUBE10717	TUB-MR 1300/900*, format standard	1300 x 900 x 30/45 mm	Pièce	403,50
LTUBE10704	TUB-MR 1400/900*, format standard	1400 x 900 x 30/45 mm	Pièce	421,01
LTUBE10705	TUB-MR 1500/900*, format standard	1500 x 900 x 30/45 mm	Pièce	435,69
LTUBE10706	TUB-MR 1600/900*, format standard	1600 x 900 x 30/45 mm	Pièce	449,31
LTUBE10723	TUB-MR 1100/1000*, format standard	1100 x 1000 x 30/45 mm	Pièce	395,10
LTUBE10703	TUB-MR 1200/1000*, format standard	1200 x 1000 x 30/45 mm	Pièce	416,43
LTUBE10724	TUB-MR 1300/1000*, format standard	1300 x 1000 x 30/45 mm	Pièce	434,10
LTUBE10725	TUB-MR 1400/1000*, format standard	1400 x 1000 x 30/45 mm	Pièce	451,75
LTUBE10726	TUB-MR 1500/1000*, format standard	1500 x 1000 x 30/45 mm	Pièce	466,45
LTUBE10727	TUB-MR 1600/1000*, format standard	1600 x 1000 x 30/45 mm	Pièce	480,20
LTUBE10707	TUB-MR 1–1000*, fabrication sur mesure	1–1000 x 30/45 mm	Pièce	382,46
LTUBE10708	TUB-MR 1001–1200*, fabrication sur mesure	1001–1200 x 30/45 mm	Pièce	434,87
LTUBE10709	TUB-MR 1201–1400*, fabrication sur mesure	1201–1400 x 30/45 mm	Pièce	528,83
LTUBE10710	TUB-MR 1401–1600*, fabrication sur mesure	1401–1600 x 30/45 mm	Pièce	710,72
LTUBE10711	TUB-MR 1601–1800*, fabrication sur mesure, fabriqué en deux parties, y compris 1 cartouche COL-MK	1601–1800 x 30/45 mm	Pièce	795,05
LTUBE10712	TUB-MR 1801–2000*, fabrication sur mesure, fabriqué en deux parties, y compris 1 cartouche COL-MK	1801–2000 x 30/45 mm	Pièce	831,18



LUX ELEMENTS réalise des fabrications sur mesure pour TUB.

Ces fabrications se rapportent à des dimensions, épaisseurs, formes etc. Vous trouverez de plus amples infos à la page 5.



Pour plus d'informations sur TUB voir www.luxelements.com.

Fiches techniques, instructions de montage, certificats de contrôle et autres brochures sous «Téléchargement», vidéos sous «La pratique» et sur YouTube.



Receveurs de douche à l'italienne avec technique d'écoulement séparée pour remplacement de baignoire

TUB-BOL

- Étanchéification en usine
- Cadre de réception pour siphon de sol étanchéifié
- Pente réalisée en usine (4 côtés)
- Raccourcissable en longueur grâce à la zone sans pente
- Hauteur de receveur de douche : 30/45 mm
- Construction adaptée aux personnes à mobilité réduite
- Deuxième niveau de drainage
- Éléments de support adéquats d'une hauteur de 55 mm, voir page 102
- Système de clic pour une fixation sécurisée du siphon de sol
- Systèmes d'écoulement assortis voir page 118-121

Egalement disponible avec écoulement en ligne, voir TUB-LINE BOL, page 94

Accessoires (en option)

- Banquette adaptée RELAX-BA-SOLO-G voir page 42



- Receveur de douche pouvant être recoupé

TUB-BOL 1800/800 – pouvant être découpé jusqu'à min. 800 x 1200 mm

TUB-BOL 1800/900 – pouvant être découpé jusqu'à min. 900 x 1200 mm

TUB-BOL 1800/1000 – pouvant être découpé jusqu'à min. 1000 x 1200 mm

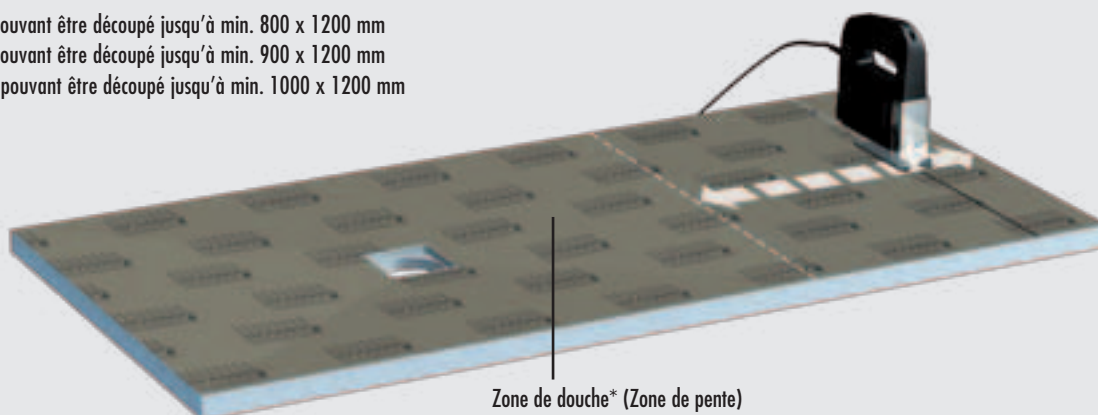

Zone de douche* (Zone de pente)

*REMARQUE : Les alimentations et robinetteries doivent être aménagées dans la zone de douche.

SYSTEMES POUR PLANCHER BRUT – DOUCHES ÉCOULEMENT EN UN POINT / TECHNIQUE D'ÉCOULEMENT SÉPARÉE

■ DONNÉES PRODUITS – LUX ELEMENTS®-TUB-BOL

Données emballage page 133 · Calculations en ligne page 7 · * conforme à la norme DIN 18534

	NUMÉRO D'ARTICLE	DESIGNATION D'ARTICLE / DESCRIPTION D'ARTICLE	FORMATS NOMINAUX/DIMENSIONS LONGUEUR x LARGEUR x HAUTEUR	UNITÉ	PRIX / UNITÉ €
--	------------------	---	--	-------	----------------

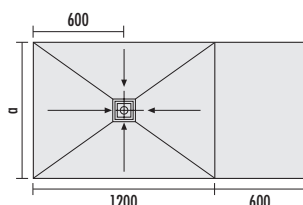

TUB-BOL 1800/800: a = 800
TUB-BOL 1800/900: a = 900
TUB-BOL 1800/1000: a = 1000



<p>TUB-BOL, receveur de douche en mousse dure pour remplacement de baignoire, avec cadre de réception pour siphon de sol intégré et étanchéifié 135 x 135 mm, pouvant être découpé, écoulement au centre de la zone de pente. → Éléments de support voir page 102–103 / Technique d'écoulement et accessoires voir page 118–121</p>				
LTUBE18026	TUB-BOL 1800/800* , pouvant être découpé jusqu'à min. 800 x 1200 mm, zone en pente de 800 x 1200 mm	1800 x 800 x 30/45 mm	Pièce	449,90
LTUBE18018	TUB-BOL 1800/900* , pouvant être découpé jusqu'à min. 900 x 1200 mm, zone en pente de 900 x 1200 mm	1800 x 900 x 30/45 mm	Pièce	468,60
LTUBE18027	TUB-BOL 1800/1000* , pouvant être découpé jusqu'à min. 1000 x 1200 mm, zone en pente de 1000 x 1200 mm	1800 x 1000 x 30/45 mm	Pièce	499,20



LUX ELEMENTS réalise des fabrications sur mesure pour TUB.

Ces fabrications se rapportent à des dimensions, épaisseurs, formes etc. Vous trouverez de plus amples infos à la page 5.



Pour plus d'informations sur TUB voir www.luxelements.com.

Fiches techniques, instructions de montage, certificats de contrôle et autres brochures sous «Téléchargement», vidéos sous «La pratique» et sur YouTube.



Receveurs de douche à l'italienne avec technique d'écoulement séparée avec élément de finition

TUB-FINISH

- Set de receveur de douche et d'élément de finition en matériau minéral blanc, avec grille design en matériau minéral
- Prêt à l'encollage – sans découpe
- Cadre de réception pour siphon de sol étanchéifié
- Étanchéification en usine
- Pente (4 côtés) réalisée en usine
- Excellentes propriétés antibactériennes de la surface
- Surface exempte de pores et résistante à la chaleur
- Nettoyage et entretien aisés
- Durable et résistant
- Hauteur de receveur de douche : 30/45 mm
- Hauteur élément de finition : 6 mm
- Construction adaptée aux personnes à mobilité réduite
- Deuxième niveau de drainage
- Éléments de support adéquats d'une hauteur de 55 mm, voir page 102
- Système de clic pour une fixation sécurisée du siphon de sol
- Systèmes d'écoulement assortis voir page 118–121

Également disponible avec écoulement en ligne, voir TUB-LINE FINISH page 100

Encollage avec colle de montage COL-MK (voir page 18), consommation COL-MK :

Receveurs de douche 900 x 900 mm = 1 cartouche,
 Receveurs de douche 1200 x 900 mm = 2 cartouches,
 Receveurs de douche 1600 x 900 mm = 3 cartouches

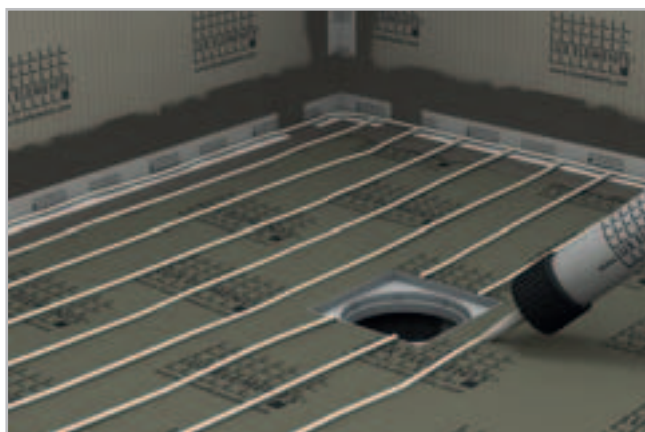

■ Hauteur de montage (p.ex. siphon de sol horizontal avec élément support)

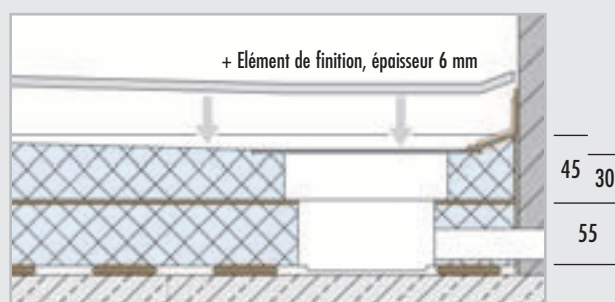

REMARQUE : Toutes les dimensions sont en mm. Dimensions sans colle et carrelage.



SYSTEMES POUR PLANCHER BRUT – DOUCHES ÉCOULEMENT EN UN POINT / TECHNIQUE D'ÉCOULEMENT SÉPARÉE

■ DONNÉES PRODUITS – LUX ELEMENTS®-TUB-FINISH

Données emballage page 133 · Calculations en ligne page 7 · * conforme à la norme DIN 18534

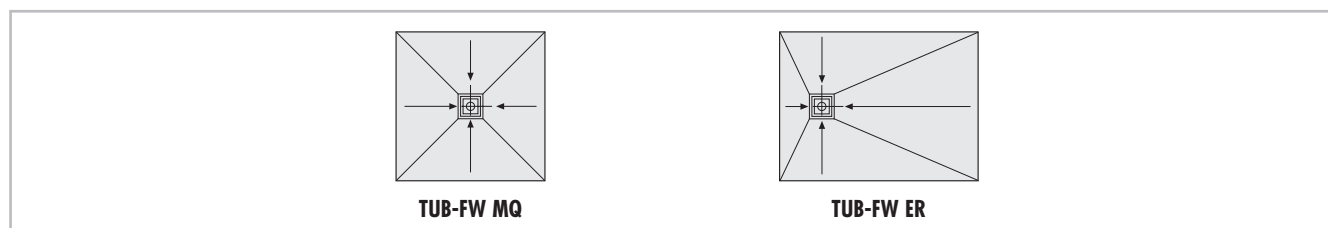
NUMERO D'ARTICLE	DESIGNATION D'ARTICLE / DESCRIPTION D'ARTICLE	FORMATS NOMINAUX/DIMENSIONS LONGUEUR x LARGEUR x HAUTEUR	UNITE	PRIX / UNITE €
------------------	---	--	-------	----------------

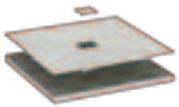

TUB-FW , receveur de douche en mousse dure, avec cadre de réception pour siphon de sol intégré et étanchéifié 135 x 135 mm, avec élément de finition FW (d=6 mm) et grille design FW (d=6 mm) en matériau minéral blanc. → Éléments de support voir page 102–103 / Technique d'écoulement et accessoires voir page 118–121				
	LTUBE10101.FW	TUB-FW MQ 900* , carré, écoulement au centre	Receveur de douche : 900 x 900 x 30/45 mm, Élément de finition : 900 x 900 x 6 mm	Kit 664,76
	LTUBE10601.FW	TUB-FW ER 1200/900* , rectangulaire, écoulement décentré	Receveur de douche : 1200 x 900 x 30/45 mm, Élément de finition : 1200 x 900 x 6 mm	Kit 713,55
	LTUBE10605.FW	TUB-FW ER 1600/900* , rectangulaire, écoulement décentré	Receveur de douche : 1600 x 900 x 30/45 mm, Élément de finition : 1600 x 900 x 6 mm	Kit 799,19



LUX ELEMENTS réalise des fabrications sur mesure pour TUB.

Ces fabrications se rapportent à des dimensions, épaisseurs, formes etc. Vous trouverez de plus amples infos à la page 5.



Pour plus d'informations sur TUB voir www.luxelements.com.

Fiches techniques, instructions de montage, certificats de contrôle et autres brochures sous «Téléchargement», vidéos sous «La pratique» et sur YouTube.



Receveurs de douche à l'italienne avec technique d'écoulement séparée avec écoulement en ligne étanchéifié **TUB-LINE**

- Receveur de douche avec écoulement en ligne intégré et étanchéifié (70 x 650 mm, 70 x 750 mm ou 70 x 850 mm)
- Étanchéification en usine
- Pente (4 côtés ou mono pente) réalisée en usine
- Hauteur de receveur de douche : 30/45 mm
- Grâce à la grille en ligne réversible, le système offre deux variantes de design
- Pose propre du carrelage grâce à l'aide au carrelage
- Réglage en hauteur pour une adaptation optimale à l'épaisseur du revêtement
- Construction adaptée aux personnes à mobilité réduite
- Deuxième niveau de drainage
- Éléments de support adéquats d'une hauteur de 55 mm, voir page 102
- Système de clic pour une fixation sécurisée du siphon de sol
- Systèmes d'écoulement assortis voir page 122



■ Hauteurs de montage

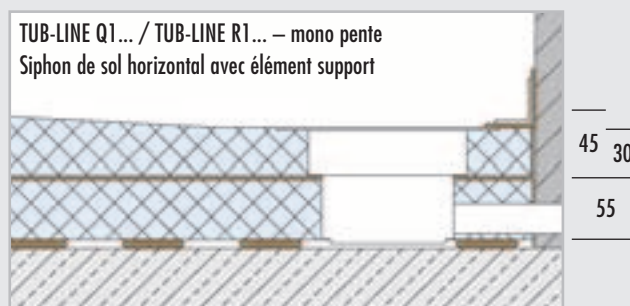
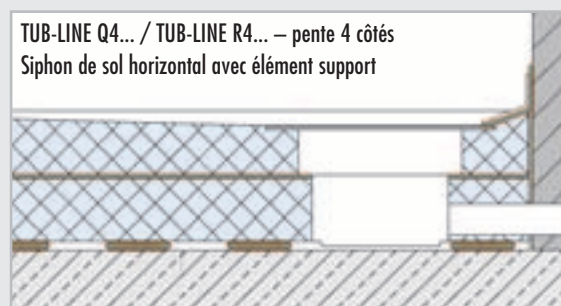
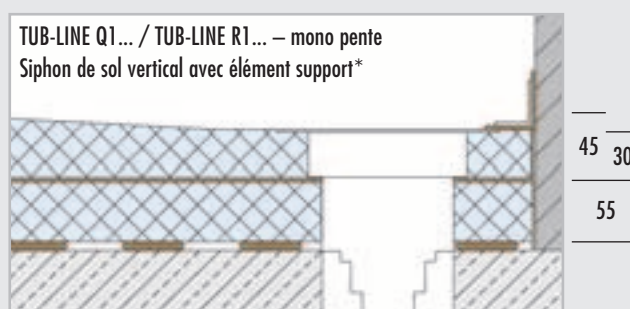
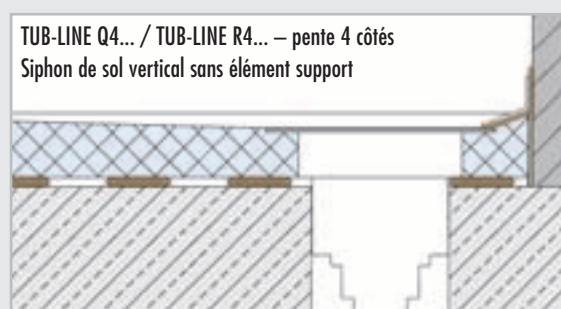

* Pour le montage d'un siphon de sol vertical sans élément support, la hauteur de montage est réduite de l'épaisseur de l'élément support soit 55 mm.

REMARQUE : Toutes les dimensions sont en mm. Dimensions sans colle et carrelage. Veuillez également vous référer à nos fiches techniques TUB-LINE.

SYSTEMES POUR PLANCHER BRUT – DOUCHES ÉCOULEMENT EN LIGNE / TECHNIQUE D'ÉCOULEMENT SEPARÉE

■ **DONNEES PRODUITS – LUX ELEMENTS®-TUB-LINE Q4 / Q1** Données emballage page 134 · Calcul en ligne page 7 · * conforme à la norme DIN 18534

NUMERO D'ARTICLE	DESIGNATION D'ARTICLE / DESCRIPTION D'ARTICLE	FORMATS NOMINAUX/DIMENSIONS LONGUEUR x LARGEUR x HAUTEUR	UNITE	PRIX / UNITE €
------------------	---	--	-------	----------------

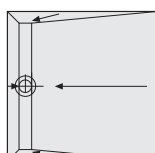

TUB-LINE Q4

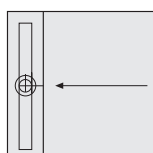

TUB-LINE Q1



Écoulement en ligne

	TUB-LINE Q4 , receveur de douche en mousse dure, carré, pente 4 côtés, avec écoulement en ligne intégré et étanchéifié, avec cadre de finition et grille en ligne en acier inoxydable brossé, réversible, à carreler, avec obturateur d'odeurs, ajustable en hauteur entre 5 et 17 mm grâce à un adaptateur de hauteur. → Éléments de support voir page 102–103 / Technique d'écoulement et accessoires voir page 122				
	avec écoulement en ligne 70 x 650 mm				
	LTUBE94033	TUB-LINE Q4 800*, format standard	800 x 800 x 30/45 mm	Pièce	743,93
	LTUBE94035	TUB-LINE Q4 800-900*, fabrication sur mesure	800–900 x 800–900 x 30/45 mm	Pièce	765,05
	avec écoulement en ligne 70 x 750 mm				
	LTUBE94001	TUB-LINE Q4 900*, format standard	900 x 900 x 30/45 mm	Pièce	779,28
	LTUBE94009	TUB-LINE Q4 900–1000*, fabrication sur mesure	900–1000 x 900–1000 x 30/45 mm	Pièce	842,94
	avec écoulement en ligne 70 x 850 mm				
	LTUBE94017	TUB-LINE Q4 1000*, format standard	1000 x 1000 x 30/45 mm	Pièce	847,18
	LTUBE94037	TUB-LINE Q4 1100*, format standard	1100 x 1100 x 30/45 mm	Pièce	874,10
	LTUBE94019	TUB-LINE Q4 1200*, format standard	1200 x 1200 x 30/45 mm	Pièce	901,04
	LTUBE94023	TUB-LINE Q4 1000–1200*, fabrication sur mesure	1000–1200 x 1000–1200 x 30/45 mm	Pièce	919,47
		TUB-LINE Q1 , receveur de douche en mousse dure, carré, mono pente, avec écoulement en ligne intégré et étanchéifié, avec cadre de finition et grille en ligne en acier inoxydable brossé, réversible, à carreler, avec obturateur d'odeurs, ajustable en hauteur entre 5 et 17 mm grâce à un adaptateur de hauteur. → Éléments de support voir page 102–103 / Technique d'écoulement et accessoires voir page 122			
avec écoulement en ligne 70 x 650 mm					
LTUBE94034		TUB-LINE Q1 800*, format standard	800 x 800 x 30/45 mm	Pièce	736,95
LTUBE94036		TUB-LINE Q1 800-900*, fabrication sur mesure	800–900 x 800–900 x 30/45 mm	Pièce	755,60
avec écoulement en ligne 70 x 750 mm					
LTUBE94002		TUB-LINE Q1 900*, format standard	900 x 900 x 30/45 mm	Pièce	772,30
LTUBE94010		TUB-LINE Q1 870–1000*, fabrication sur mesure	870–1000 x 900–1000 x 30/45 mm	Pièce	836,09
avec écoulement en ligne 70 x 850 mm					
LTUBE94018		TUB-LINE Q1 1000*, format standard	1000 x 1000 x 30/45 mm	Pièce	840,22
LTUBE94038		TUB-LINE Q1 1100*, format standard	1100 x 1100 x 30/45 mm	Pièce	867,15
LTUBE94020		TUB-LINE Q1 1200*, format standard	1200 x 1200 x 30/45 mm	Pièce	894,08
LTUBE94024		TUB-LINE Q1 970–1200*, fabrication sur mesure	970–1200 x 1000–1200 x 30/45 mm	Pièce	912,39



LUX ELEMENTS réalise des fabrications sur mesure pour TUB.

Ces fabrications se rapportent à des dimensions, épaisseurs, formes etc. Vous trouverez de plus amples infos à la page 5.



Pour plus d'informations sur TUB voir www.luxelements.com.

Fiches techniques, instructions de montage, certificats de contrôle et autres brochures sous «Téléchargement», vidéos sous «La pratique» et sur YouTube.

■ DONNEES PRODUITS – LUX ELEMENTS®-TUB-LINE R4

Données emballage page 134 · Calcul en ligne page 7 · * conforme à la norme DIN 18534

NUMERO D'ARTICLE	DESIGNATION D'ARTICLE / DESCRIPTION D'ARTICLE	FORMATS NOMINAUX/DIMENSIONS LONGUEUR x LARGEUR x HAUTEUR	UNITE	PRIX / UNITE €
------------------	---	--	-------	----------------

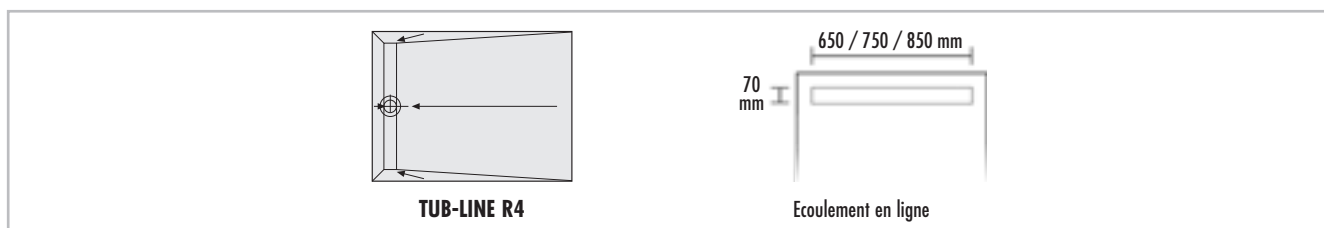

	TUB-LINE R4 , receveur de douche en mousse dure, rectangulaire, pente 4 côtés, avec écoulement en ligne intégré et étanchéifié sur la largeur, avec cadre de finition et grille en ligne en acier inoxydable brossé, réversible, à carreler, avec obturateur d'odeurs, ajustable en hauteur entre 5 et 17 mm grâce à un adaptateur de hauteur. → Éléments de support voir page 102–103 / Technique d'écoulement et accessoires voir page 122				
	avec écoulement en ligne 70 x 650 mm				
	LTUBE94039	TUB-LINE R4 900/800*, format standard	900 x 800 x 30/45 mm	Pièce	745,20
	LTUBE94041	TUB-LINE R4 1000/800*, format standard	1000 x 800 x 30/45 mm	Pièce	759,20
	LTUBE94043	TUB-LINE R4 1100/800*, format standard	1100 x 800 x 30/45 mm	Pièce	773,20
	LTUBE94045	TUB-LINE R4 1200/800*, format standard	1200 x 800 x 30/45 mm	Pièce	787,20
	avec écoulement en ligne 70 x 750 mm				
	LTUBE94047	TUB-LINE R4 1000/900*, format standard	1000 x 900 x 30/45 mm	Pièce	778,00
	LTUBE94049	TUB-LINE R4 1100/900*, format standard	1100 x 900 x 30/45 mm	Pièce	798,47
	LTUBE94003	TUB-LINE R4 1200/900*, format standard	1200 x 900 x 30/45 mm	Pièce	818,97
	LTUBE94051	TUB-LINE R4 1300/900*, format standard	1300 x 900 x 30/45 mm	Pièce	843,71
	LTUBE94005	TUB-LINE R4 1400/900*, format standard	1400 x 900 x 30/45 mm	Pièce	868,44
	LTUBE94053	TUB-LINE R4 1500/900*, format standard	1500 x 900 x 30/45 mm	Pièce	881,20
	LTUBE94007	TUB-LINE R4 1600/900*, format standard	1600 x 900 x 30/45 mm	Pièce	893,95
	avec écoulement en ligne 70 x 850 mm				
	LTUBE94055	TUB-LINE R4 1100/1000*, format standard	1100 x 1000 x 30/45 mm	Pièce	858,46
	LTUBE94021	TUB-LINE R4 1200/1000*, format standard	1200 x 1000 x 30/45 mm	Pièce	875,54
	LTUBE94057	TUB-LINE R4 1300/1000*, format standard	1300 x 1000 x 30/45 mm	Pièce	902,69
	LTUBE94059	TUB-LINE R4 1400/1000*, format standard	1400 x 1000 x 30/45 mm	Pièce	930,73
	LTUBE94061	TUB-LINE R4 1500/1000*, format standard	1500 x 1000 x 30/45 mm	Pièce	949,71
LTUBE94063	TUB-LINE R4 1600/1000*, format standard	1600 x 1000 x 30/45 mm	Pièce	964,21	



LUX ELEMENTS réalise des fabrications sur mesure pour TUB. Ces fabrications se rapportent à des dimensions, épaisseurs, formes etc. Vous trouverez de plus amples infos à la page 5.



Pour plus d'informations sur TUB voir www.luxelements.com.
Fiches techniques, instructions de montage, certificats de contrôle et autres brochures sous «Téléchargement», vidéos sous «La pratique» et sur YouTube.

■ DONNEES PRODUITS – LUX ELEMENTS®-TUB-LINE R4

Données emballage sur demande · Calcul en ligne page 7 · * conforme à la norme DIN 18534

NUMERO D'ARTICLE	DESIGNATION D'ARTICLE / DESCRIPTION D'ARTICLE	FORMATS NOMINAUX/DIMENSIONS LONGUEUR x LARGEUR x HAUTEUR	UNITE	PRIX / UNITE €
------------------	---	--	-------	----------------

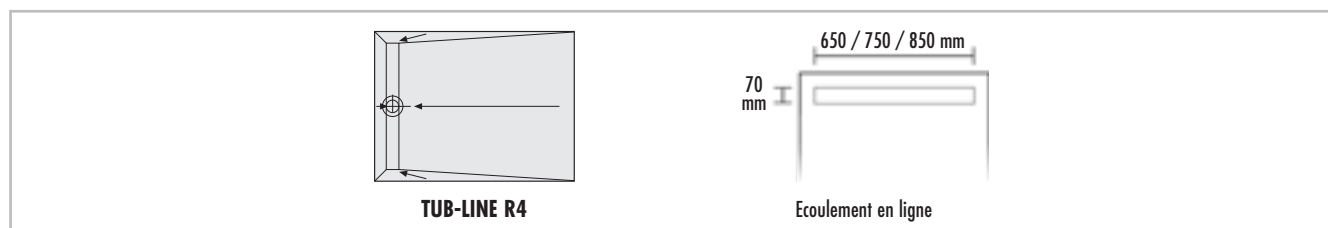

	TUB-LINE R4 , receveur de douche en mousse dure, rectangulaire, pente 4 côtés, avec écoulement en ligne intégré et étanchéifié sur la largeur, avec cadre de finition et grille en ligne en acier inoxydable brossé, réversible, à carreler, avec obturateur d'odeurs, ajustable en hauteur entre 5 et 17 mm grâce à un adaptateur de hauteur. → Éléments de support voir page 102-103 / Technique d'écoulement et accessoires voir page 122				
	avec écoulement en ligne 70 x 650 mm				
	LTUBE94065	TUB-LINE R4 900-1200/800-900*, fabrication sur mesure	900-1200 x 800-900 x 30/45 mm	Pièce	843,25
	avec écoulement en ligne 70 x 750 mm				
	LTUBE94011	TUB-LINE R4 1000-1200/900-1000*, fabrication sur mesure	1000-1200 x 900-1000 x 30/45 mm	Pièce	871,28
	LTUBE94013	TUB-LINE R4 1200-1400/900-1000*, fabrication sur mesure	1200-1400 x 900-1000 x 30/45 mm	Pièce	956,21
	LTUBE94015	TUB-LINE R4 1400-1600/900-1000*, fabrication sur mesure	1400-1600 x 900-1000 x 30/45 mm	Pièce	987,39
	avec écoulement en ligne 70 x 850 mm				
	LTUBE94025	TUB-LINE R4 1000-1200/1000-1100*, fabrication sur mesure	1000-1200 x 1000-1100 x 30/45 mm	Pièce	913,79
	LTUBE94067	TUB-LINE R4 1200-1400/1000-1100*, fabrication sur mesure	1200-1400 x 1000-1100 x 30/45 mm	Pièce	1.052,15
LTUBE94069	TUB-LINE R4 1400-1600/1000-1100*, fabrication sur mesure	1400-1600 x 1000-1100 x 30/45 mm	Pièce	1.077,70	



LUX ELEMENTS réalise des fabrications sur mesure pour TUB.

Ces fabrications se rapportent à des dimensions, épaisseurs, formes etc. Vous trouverez de plus amples infos à la page 5.



Pour plus d'informations sur TUB voir www.luxelements.com.

Fiches techniques, instructions de montage, certificats de contrôle et autres brochures sous «Téléchargement», vidéos sous «La pratique» et sur YouTube.

■ **DONNEES PRODUITS – LUX ELEMENTS®-TUB-LINE R1**

Données emballage page 135 - Calcul en ligne page 7 - * conforme à la norme DIN 18534

NUMERO D'ARTICLE	DESIGNATION D'ARTICLE / DESCRIPTION D'ARTICLE	FORMATS NOMINAUX/DIMENSIONS LONGUEUR x LARGEUR x HAUTEUR	UNITE	PRIX / UNITE €
------------------	---	--	-------	----------------

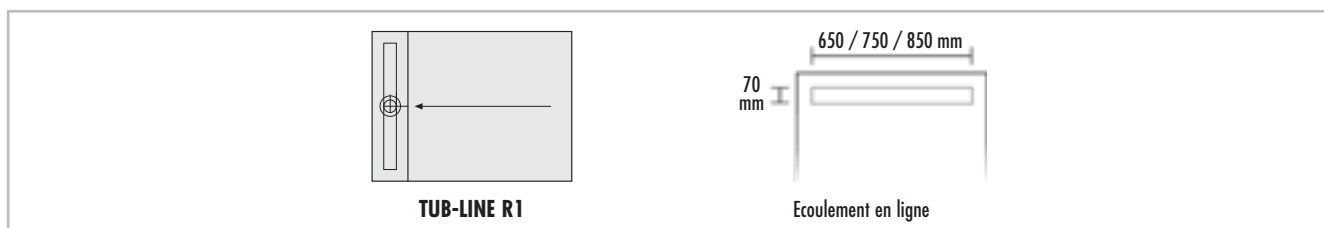

	TUB-LINE R1 , receveur de douche en mousse dure, rectangulaire, mono pente, avec écoulement en ligne intégré et étanchéifié sur la largeur, avec cadre de finition et grille en ligne en acier inoxydable brossé, réversible, à carreler, avec obturateur d'odeurs, ajustable en hauteur entre 5 et 17 mm grâce à un adaptateur de hauteur. → Éléments de support voir page 102–103 / Technique d'écoulement et accessoires voir page 122				
	avec écoulement en ligne 70 x 650 mm				
	LTUBE94040	TUB-LINE R1 900/800* , format standard	900 x 800 x 30/45 mm	Pièce	738,20
	LTUBE94042	TUB-LINE R1 1000/800* , format standard	1000 x 800 x 30/45 mm	Pièce	753,30
	LTUBE94044	TUB-LINE R1 1100/800* , format standard	1100 x 800 x 30/45 mm	Pièce	766,40
	LTUBE94046	TUB-LINE R1 1200/800* , format standard	1200 x 800 x 30/45 mm	Pièce	780,10
	avec écoulement en ligne 70 x 750 mm				
	LTUBE94048	TUB-LINE R1 1000/900* , format standard	1000 x 900 x 30/45 mm	Pièce	771,20
	LTUBE94050	TUB-LINE R1 1100/900* , format standard	1100 x 900 x 30/45 mm	Pièce	791,40
	LTUBE94004	TUB-LINE R1 1200/900* , format standard	1200 x 900 x 30/45 mm	Pièce	811,85
	LTUBE94052	TUB-LINE R1 1300/900* , format standard	1300 x 900 x 30/45 mm	Pièce	836,70
	LTUBE94006	TUB-LINE R1 1400/900* , format standard	1400 x 900 x 30/45 mm	Pièce	861,36
	LTUBE94054	TUB-LINE R1 1500/900* , format standard	1500 x 900 x 30/45 mm	Pièce	874,10
	LTUBE94008	TUB-LINE R1 1600/900* , format standard	1600 x 900 x 30/45 mm	Pièce	886,88
	avec écoulement en ligne 70 x 850 mm				
	LTUBE94056	TUB-LINE R1 1100/1000* , format standard	1100 x 1000 x 30/45 mm	Pièce	851,46
	LTUBE94022	TUB-LINE R1 1200/1000* , format standard	1200 x 1000 x 30/45 mm	Pièce	868,45
	LTUBE94058	TUB-LINE R1 1300/1000* , format standard	1300 x 1000 x 30/45 mm	Pièce	895,69
	LTUBE94060	TUB-LINE R1 1400/1000* , format standard	1400 x 1000 x 30/45 mm	Pièce	923,74
	LTUBE94062	TUB-LINE R1 1500/1000* , format standard	1500 x 1000 x 30/45 mm	Pièce	942,73
LTUBE94064	TUB-LINE R1 1600/1000* , format standard	1600 x 1000 x 30/45 mm	Pièce	957,21	



LUX ELEMENTS réalise des fabrications sur mesure pour TUB. Ces fabrications se rapportent à des dimensions, épaisseurs, formes etc. Vous trouverez de plus amples infos à la page 5.



Pour plus d'informations sur TUB voir www.luxelements.com.
Fiches techniques, instructions de montage, certificats de contrôle et autres brochures sous «Téléchargement», vidéos sous «La pratique» et sur YouTube.

■ DONNEES PRODUITS – LUX ELEMENTS®-TUB-LINE R1

Données emballage sur demande · Calcul en ligne page 7 · * conforme à la norme DIN 18534

NUMERO D'ARTICLE	DESIGNATION D'ARTICLE / DESCRIPTION D'ARTICLE	FORMATS NOMINAUX/DIMENSIONS LONGUEUR x LARGEUR x HAUTEUR	UNITE	PRIX / UNITE €
------------------	---	--	-------	----------------

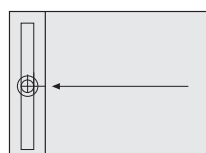

TUB-LINE R1

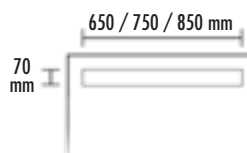

Écoulement en ligne

TUB-LINE R1, receveur de douche en mousse dure, rectangulaire, mono pente, avec écoulement en ligne intégré et étanchéifié sur la largeur, avec cadre de finition et grille en ligne en acier inoxydable brossé, réversible, à carreler, avec obturateur d'odeurs, ajustable en hauteur entre 5 et 17 mm grâce à un adaptateur de hauteur. → **Éléments de support voir page 102–103 / Technique d'écoulement et accessoires voir page 122**

avec écoulement en ligne 70 x 650 mm

LTUBE94066	TUB-LINE R1 900–1200/770–900* , fabrication sur mesure	900–1200 x 770–900 x 30/45 mm	Pièce	835,95
-------------------	---	-------------------------------	-------	--------

avec écoulement en ligne 70 x 750 mm

LTUBE94012	TUB-LINE R1 1000–1200/870–1000* , fabrication sur mesure	1000–1200 x 870–1000 x 30/45 mm	Pièce	864,21
-------------------	---	---------------------------------	-------	--------

LTUBE94014	TUB-LINE R1 1200–1400/870–1000* , fabrication sur mesure	1200–1400 x 870–1000 x 30/45 mm	Pièce	949,24
-------------------	---	---------------------------------	-------	--------

LTUBE94016	TUB-LINE R1 1400–1600/870–1000* , fabrication sur mesure	1400–1600 x 870–1000 x 30/45 mm	Pièce	980,30
-------------------	---	---------------------------------	-------	--------

avec écoulement en ligne 70 x 850 mm

LTUBE94026	TUB-LINE R1 1000–1200/970–1100* , fabrication sur mesure	1000–1200 x 970–1100 x 30/45 mm	Pièce	906,72
-------------------	---	---------------------------------	-------	--------

LTUBE94068	TUB-LINE R1 1200–1400/970–1100* , fabrication sur mesure	1200–1400 x 970–1100 x 30/45 mm	Pièce	1.037,40
-------------------	---	---------------------------------	-------	----------

LTUBE94070	TUB-LINE R1 1400–1600/970–1100* , fabrication sur mesure	1400–1600 x 970–1100 x 30/45 mm	Pièce	1.058,05
-------------------	---	---------------------------------	-------	----------

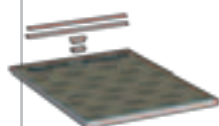

LUX ELEMENTS réalise des fabrications sur mesure pour TUB.

Ces fabrications se rapportent à des dimensions, épaisseurs, formes etc. Vous trouverez de plus amples infos à la page 5.



Pour plus d'informations sur TUB voir www.luxelements.com.

Fiches techniques, instructions de montage, certificats de contrôle et autres brochures sous «Téléchargement», vidéos sous «La pratique» et sur YouTube.



Receveurs de douche à l'italienne avec technique d'écoulement séparée pour remplacement de baignoire

TUB-LINE BOL

- Receveur de douche en mousse dure avec écoulement en ligne intégré et étanchéifié (70 x 650 mm, 70 x 750 mm ou 70 x 850 mm)
- Grâce à la grille en ligne réversible, le système offre deux variantes de design
- Étanchéification en usine
- Pente (4 côtés) réalisée en usine
- Hauteur de receveur de douche : 30/45 mm
- Pose propre du carrelage grâce à l'aide au carrelage
- Réglage en hauteur pour une adaptation optimale à l'épaisseur du revêtement
- Raccourcissable en longueur grâce à la zone sans pente
- Construction adaptée aux personnes à mobilité réduite
- Deuxième niveau de drainage
- Éléments de support adéquats d'une hauteur de 55 mm, voir page 102
- Système de clic pour une fixation sécurisée du siphon de sol
- Systèmes d'écoulement assortis voir page 122
- Également disponible avec grille en ligne allongée, voir page 98

Également disponible avec écoulement en un point, voir TUB-BOL, page 84

Accessoires (en option)

- Banquette adaptée RELAX-BA-SOLO-G voir page 42



- Receveur de douche pouvant être recoupé

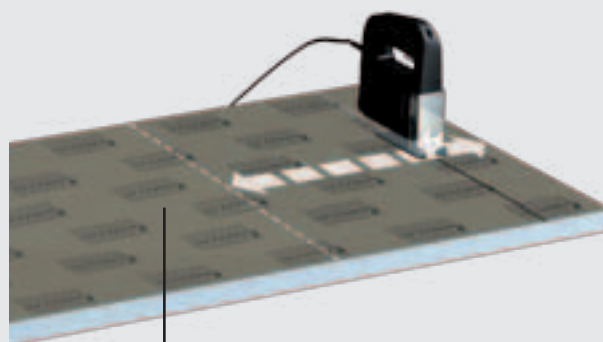

Zone de douche* (Zone de pente)

*REMARQUE : Les alimentations et robinetteries doivent être aménagées dans la zone de douche.

■ DONNEES PRODUITS – LUX ELEMENTS®-TUB-LINE BOL

Données emballage page 135 · Calculatation en ligne page 7 · * conforme à la norme DIN 18534

NUMERO D'ARTICLE	DESIGNATION D'ARTICLE / DESCRIPTION D'ARTICLE	FORMATS NOMINAUX/DIMENSIONS LONGUEUR x LARGEUR x HAUTEUR	UNITE	PRIX / UNITE €
------------------	---	--	-------	----------------

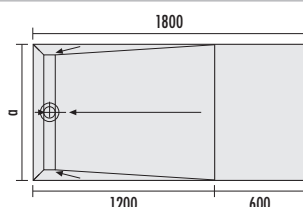

TUB-LINE BOL 1800/800: α = 800
TUB-LINE BOL 1800/900: α = 900
TUB-LINE BOL 1800/1000: α = 1000

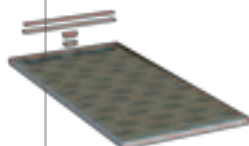

TUB-LINE BOL, receveur de douche en mousse dure pour remplacement de baignoire, avec écoulement en ligne intégré et étanchéifié sur la largeur, avec cadre de finition et grille en ligne en acier inoxydable brossé, réversible, à carreler, avec obturateur d'odeurs, ajustable en hauteur entre 5 et 17 mm grâce à un adaptateur de hauteur. → **Éléments de support voir page 102-103 / Technique d'écoulement et accessoires voir page 122**

avec écoulement en ligne 70 x 650 mm				
LTUBE97003	TUB-LINE BOL 1800/800* , pouvant être découpé jusqu'à min. 800 x 1200 mm, zone en pente de 800 x 1200 mm	1800 x 800 x 30/45 mm	Pièce	891,00
avec écoulement en ligne 70 x 750 mm				
LTUBE97001	TUB-LINE BOL 1800/900* , pouvant être découpé jusqu'à min. 900 x 1200 mm, zone en pente de 900 x 1200 mm	1800 x 900 x 30/45 mm	Pièce	925,14
avec écoulement en ligne 70 x 850 mm				
LTUBE97005	TUB-LINE BOL 1800/1000* , pouvant être découpé jusqu'à min. 1000 x 1200 mm, zone en pente de 1000 x 1200 mm	1800 x 1000 x 30/45 mm	Pièce	946,11



LUX ELEMENTS réalise des fabrications sur mesure pour TUB.
 Ces fabrications se rapportent à des dimensions, épaisseurs, formes etc. Vous trouverez de plus amples infos à la page 5.



Pour plus d'informations sur TUB voir www.luxelements.com.
 Fiches techniques, instructions de montage, certificats de contrôle et autres brochures sous «Téléchargement», vidéos sous «La pratique» et sur YouTube.



Receveurs de douche à l'italienne avec technique d'écoulement séparée avec grille en ligne allongée

TUB-LINE V

- Receveur de douche en mousse dure avec écoulement en ligne intégré et étanchéifié
- Avec grille en ligne allongée (non réversible) et aide au carrelage allongée, en acier inoxydable brossé pour aspect uniforme du caniveau de mur à mur
- Recoupable pour adaptation à la configuration de la pièce
- Étanchéification en usine
- Pente (mono pente) réalisée en usine
- Hauteur de receveur de douche : 30/45 mm
- Réglage en hauteur pour une adaptation optimale à l'épaisseur du revêtement
- Construction adaptée aux personnes à mobilité réduite
- Deuxième niveau de drainage
- Éléments de support adéquats d'une hauteur de 55 mm voir page 102
- Système de clic pour une fixation sécurisée du siphon de sol
- Systèmes d'écoulement assortis voir page 122

Accessoires (en option)

- Banquettes compatibles : p.ex. RELAX-BA-SOLO-G, voir page 42

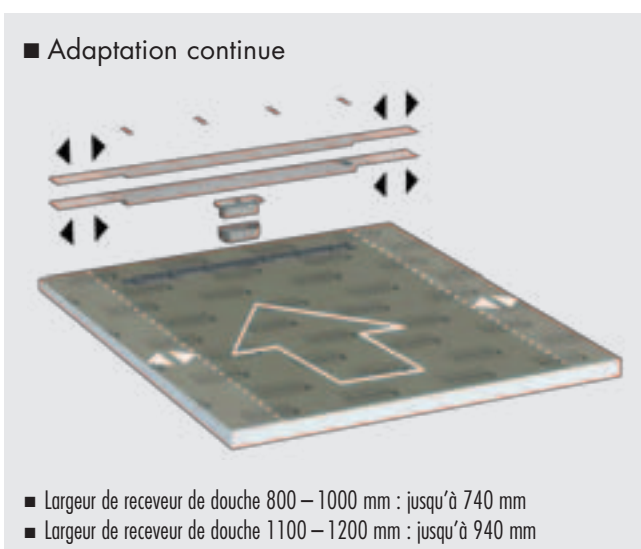

■ DONNÉES PRODUITS – LUX ELEMENTS®-TUB-LINE V

Données emballage page 136 · Calcul en ligne page 7 · * conforme à la norme DIN 18534

NUMERO D'ARTICLE	DESIGNATION D'ARTICLE / DESCRIPTION D'ARTICLE	FORMATS NOMINAUX/DIMENSIONS LONGUEUR x LARGEUR x HAUTEUR	UNITE	PRIX / UNITE €
------------------	---	--	-------	----------------

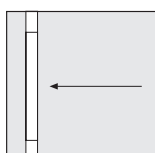

TUB-LINE V Q1

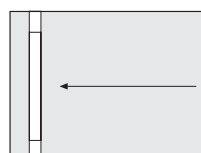

TUB-LINE V R1

TUB-LINE V, receveur de douche en mousse dure avec écoulement en ligne intégré et étanchéifié (rectangulaire: sur la largeur), mono pente, avec aide au carrelage allongée V et grille en ligne allongée V, en acier inoxydable brossé sur toute la largeur de receveur de douche, avec obturateur d'odeurs, ajustable en hauteur entre 5 et 17 mm grâce à un adaptateur de hauteur. Receveur de douche pouvant être recoupé. Avec accessoires pour adaptation continue des composants en acier inoxydable.
→ Éléments de support voir page 102–103 / Technique d'écoulement et accessoires voir page 122

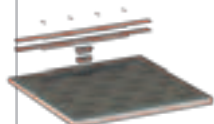

LTUBE98010	TUB-LINE V Q1 800*, carré	800 x 800 x 30/45 mm	Pièce	766,65
LTUBE98011	TUB-LINE V Q1 900*, carré	900 x 900 x 30/45 mm	Pièce	802,00
LTUBE98012	TUB-LINE V Q1 1000*, carré	1000 x 1000 x 30/45 mm	Pièce	869,92
LTUBE98013	TUB-LINE V Q1 1100*, carré	1100 x 1100 x 30/45 mm	Pièce	896,85
LTUBE98014	TUB-LINE V Q1 1200*, carré	1200 x 1200 x 30/45 mm	Pièce	923,78

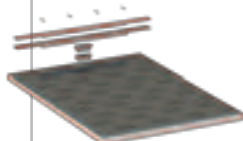

LTUBE98015	TUB-LINE V R1 900/800*, rectangulaire	900 x 800 x 30/45 mm	Pièce	767,90
LTUBE98016	TUB-LINE V R1 1000/800*, rectangulaire	1000 x 800 x 30/45 mm	Pièce	783,00
LTUBE98017	TUB-LINE V R1 1100/800*, rectangulaire	1100 x 800 x 30/45 mm	Pièce	796,10
LTUBE98018	TUB-LINE V R1 1200/800*, rectangulaire	1200 x 800 x 30/45 mm	Pièce	809,80
LTUBE98019	TUB-LINE V R1 1000/900*, rectangulaire	1000 x 900 x 30/45 mm	Pièce	800,90
LTUBE98020	TUB-LINE V R1 1100/900*, rectangulaire	1100 x 900 x 30/45 mm	Pièce	821,10
LTUBE98021	TUB-LINE V R1 1200/900*, rectangulaire	1200 x 900 x 30/45 mm	Pièce	841,55
LTUBE98022	TUB-LINE V R1 1300/900*, rectangulaire	1300 x 900 x 30/45 mm	Pièce	866,40
LTUBE98023	TUB-LINE V R1 1400/900*, rectangulaire	1400 x 900 x 30/45 mm	Pièce	891,06
LTUBE98024	TUB-LINE V R1 1500/900*, rectangulaire	1500 x 900 x 30/45 mm	Pièce	903,80
LTUBE98025	TUB-LINE V R1 1600/900*, rectangulaire	1600 x 900 x 30/45 mm	Pièce	916,58
LTUBE98026	TUB-LINE V R1 1100/1000*, rectangulaire	1100 x 1000 x 30/45 mm	Pièce	881,16
LTUBE98027	TUB-LINE V R1 1200/1000*, rectangulaire	1200 x 1000 x 30/45 mm	Pièce	898,15
LTUBE98028	TUB-LINE V R1 1300/1000*, rectangulaire	1300 x 1000 x 30/45 mm	Pièce	925,36
LTUBE98029	TUB-LINE V R1 1400/1000*, rectangulaire	1400 x 1000 x 30/45 mm	Pièce	953,44
LTUBE98030	TUB-LINE V R1 1500/1000*, rectangulaire	1500 x 1000 x 30/45 mm	Pièce	972,43
LTUBE98031	TUB-LINE V R1 1600/1000*, rectangulaire	1600 x 1000 x 30/45 mm	Pièce	986,91



LUX ELEMENTS réalise des fabrications sur mesure pour TUB.

Ces fabrications se rapportent à des dimensions, épaisseurs, formes etc. Vous trouverez de plus amples infos à la page 5.



Pour plus d'informations sur TUB voir www.luxelements.com.

Fiches techniques, instructions de montage, certificats de contrôle et autres brochures sous «Téléchargement», vidéos sous «La pratique» et sur YouTube.



Receveurs de douche à l'italienne avec technique d'écoulement séparée avec grille en ligne allongée
TUB-LINE BOL V

- Receveur de douche en mousse dure avec écoulement en ligne intégré et étanchéifié
- Avec grille en ligne allongée (non réversible) et aide au carrelage allongée, en acier inoxydable brossé pour aspect uniforme du caniveau de mur à mur
- Étanchéification en usine
- Pente (mono pente) réalisée en usine
- Hauteur de receveur de douche : 30/45 mm
- Recoupable pour adaptation à la configuration de la pièce
- Raccourcissable en longueur grâce à la zone sans pente
- Réglage en hauteur pour une adaptation optimale à l'épaisseur du revêtement
- Construction adaptée aux personnes à mobilité réduite
- Deuxième niveau de drainage
- Éléments de support adéquats d'une hauteur de 55 mm, voir page 102
- Système de clic pour une fixation sécurisée du siphon de sol
- Systèmes d'écoulement assortis voir page 122

Accessoires (en option)

- Banquette adaptée RELAX-BA-SOLO-G voir page 42



■ Adaptation continue

Zone de douche*
(Zone de pente)

- Largeur de receveur de douche 800 – 1000 mm : jusqu'à 740 mm
- Largeur de receveur de douche 1200 mm : jusqu'à 940 mm

*REMARQUE : Les alimentations et robinetteries doivent être aménagées dans la zone de douche.

SYSTEMES POUR PLANCHER BRUT – DOUCHES ÉCOULEMENT EN LIGNE / TECHNIQUE D'ÉCOULEMENT SÉPARÉE

■ DONNÉES PRODUITS – LUX ELEMENTS®-TUB-LINE BOL V

Données emballage page 136 · Calculations en ligne page 7 · * conforme à la norme DIN 18534

NUMERO D'ARTICLE	DESIGNATION D'ARTICLE / DESCRIPTION D'ARTICLE	FORMATS NOMINAUX/DIMENSIONS LONGUEUR x LARGEUR x HAUTEUR	UNITE	PRIX / UNITE €
------------------	---	--	-------	----------------

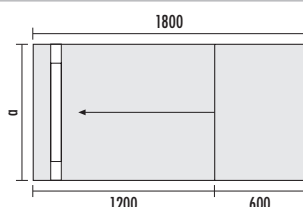

TUB-LINE BOL V R1 1800/800: a = 800
TUB-LINE BOL V R1 1800/900: a = 900
TUB-LINE BOL V R1 1800/1000: a = 1000
TUB-LINE BOL V R1 1800/1200: a = 1200

	TUB-LINE BOL V R1 , receveur de douche en mousse dure avec écoulement en ligne intégré et étanchéifié sur la largeur, mono pente, avec aide au carrelage allongée V et grille en ligne allongée V, en acier inoxydable brossé sur toute la largeur de receveur de douche, avec obturateur d'odeurs, ajustable en hauteur entre 5 et 17 mm grâce à un adaptateur de hauteur. Receveur de douche pouvant être recoupé. Avec accessoires pour adaptation continue des composants en acier inoxydable. → Éléments de support voir p. 102-103 / Technique d'écoulement et accessoires voir p. 122				
	LTUBE98003	TUB-LINE BOL V R1 1800/800*	1800 x 800 x 30/45 mm	Pièce	921,00
	LTUBE98004	TUB-LINE BOL V R1 1800/900*	1800 x 900 x 30/45 mm	Pièce	955,14
	LTUBE98001	TUB-LINE BOL V R1 1800/1000*	1800 x 1000 x 30/45 mm	Pièce	976,11
	LTUBE98002	TUB-LINE BOL V R1 1800/1200*	1800 x 1200 x 30/45 mm	Pièce	1.012,31



LUX ELEMENTS réalise des fabrications sur mesure pour TUB.

Ces fabrications se rapportent à des dimensions, épaisseurs, formes etc. Vous trouverez de plus amples infos à la page 5.



Pour plus d'informations sur TUB voir www.luxelements.com.

Fiches techniques, instructions de montage, certificats de contrôle et autres brochures sous «Téléchargement», vidéos sous «La pratique» et sur YouTube.



Receveurs de douche à l'italienne avec technique d'écoulement séparée avec élément de finition

TUB-LINE FINISH

- Set de receveur de douche et d'élément de finition en matériau minéral blanc, avec grille en ligne en matériau minéral
- Prêt à l'encollage – sans découpe
- Étanchéification en usine
- Pente (4 côtés) réalisée en usine
- Excellentes propriétés antibactériennes de la surface
- Surface exempte de pores et résistante à la chaleur
- Nettoyage et entretien aisés
- Durable et résistant
- Hauteur de receveur de douche : 30/45 mm
- Hauteur élément de finition : 6 mm
- Construction adaptée aux personnes à mobilité réduite
- Deuxième niveau de drainage
- Éléments de support adéquats d'une hauteur de 55 mm, voir page 102
- Système de clic pour une fixation sécurisée du siphon de sol
- Systèmes d'écoulement assortis voir page 122

Egalement disponible avec écoulement en un point, voir TUB-FINISH page 86

Encollage avec colle de montage COL-MK (voir page 18), consommation COL-MK :

Receveurs de douche 900 x 900 mm = 1 cartouche,
 Receveurs de douche 1200 x 900 mm = 2 cartouches,
 Receveurs de douche 1600 x 900 mm = 3 cartouches

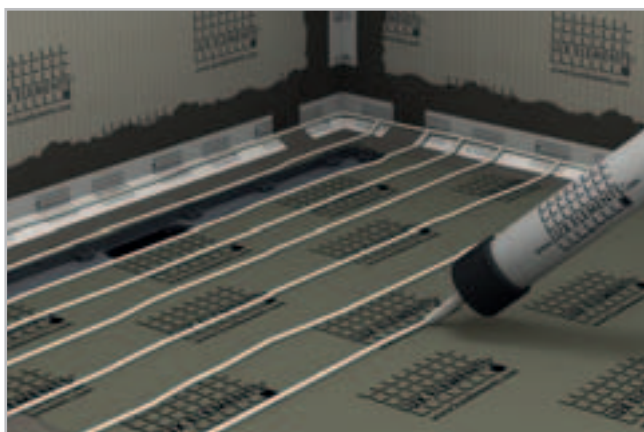

■ Hauteur de montage (p.ex. siphon de sol horizontal avec élément support)

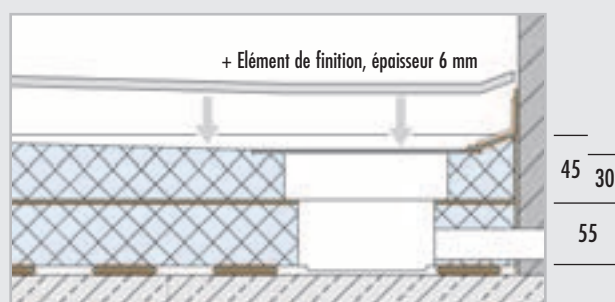

REMARQUE : Toutes les dimensions sont en mm. Dimensions sans colle et carrelage.

SYSTEMES POUR PLANCHER BRUT – DOUCHES ÉCOULEMENT EN LIGNE / TECHNIQUE D'ÉCOULEMENT SÉPARÉE

■ **DONNÉES PRODUITS – LUX ELEMENTS®-TUB-LINE FINISH** Données emballage page 136 · Calcul en ligne page 7 · * conforme à la norme DIN 18534

	NUMERO D'ARTICLE	DESIGNATION D'ARTICLE / DESCRIPTION D'ARTICLE	FORMATS NOMINAUX/DIMENSIONS LONGUEUR x LARGEUR x HAUTEUR	UNITE	PRIX / UNITE €
--	------------------	---	--	-------	----------------

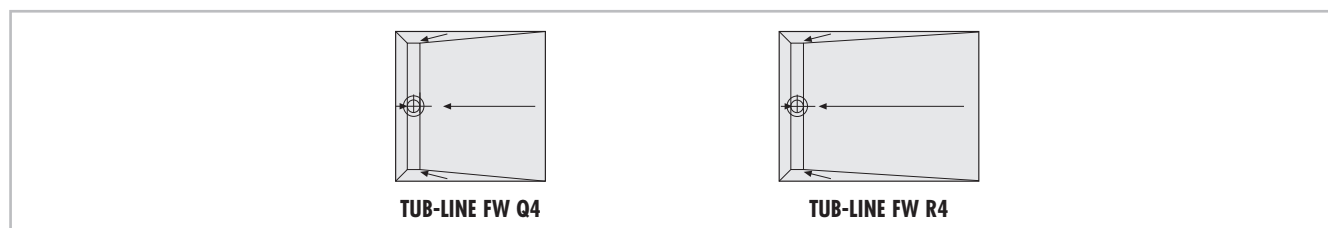

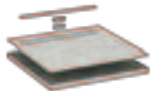
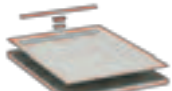
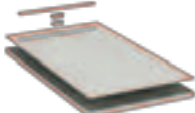
TUB-LINE FW , receveur de douche en mousse dure, pente 4 côtés, avec écoulement en ligne intégré et étanchéifié de 70 x 750 mm sur la largeur, avec élément de finition FW (d=6 mm) et grille en ligne FW (d=12 mm) en matériau minéral blanc, avec obturateur d'odeurs. → Éléments de support voir page 102–103 / Technique d'écoulement et accessoires voir page 122					
	LTUBE94001.FW	TUB-LINE FW Q4 900* , carré	Receveur de douche : 900 x 900 x 30/45 mm, Élément de finition : 900 x 900 x 6 mm	Kit	956,37
	LTUBE94003.FW	TUB-LINE FW R4 1200/900* , rectangulaire	Receveur de douche : 1200 x 900 x 30/45 mm, Élément de finition : 1200 x 900 x 6 mm	Kit	1.057,87
	LTUBE94007.FW	TUB-LINE FW R4 1600/900* , rectangulaire	Receveur de douche : 1600 x 900 x 30/45 mm, Élément de finition : 1600 x 900 x 6 mm	Kit	1.268,28

 **LUX ELEMENTS** réalise des fabrications sur mesure pour TUB.
Ces fabrications se rapportent à des dimensions, épaisseurs, formes etc. Vous trouverez de plus amples infos à la page 5.

 Pour plus d'informations sur TUB voir www.luxelements.com.
Fiches techniques, instructions de montage, certificats de contrôle et autres brochures sous «Téléchargement», vidéos sous «La pratique» et sur YouTube.

Éléments de support pour TUB et TUB-LINE TUB-U

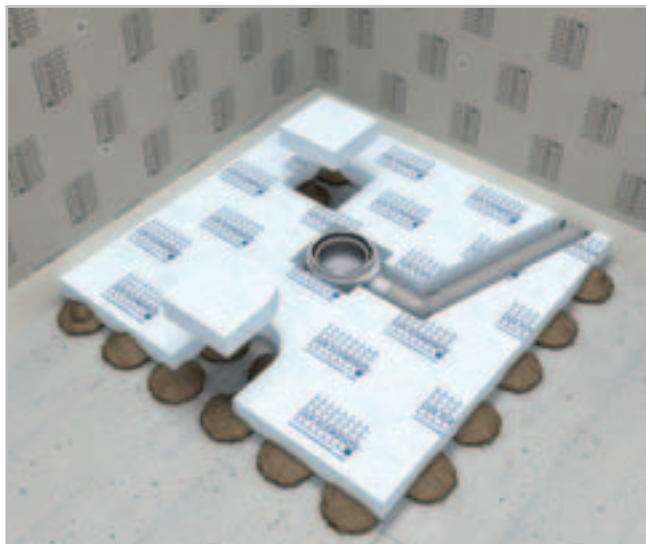

- **Éléments de support universels :**
 - Pour receveurs de douche de format standard
 - Raccourcissement ou découpe aisés pour d'autres formats
 - Avec pièces d'obturation jointes pour reboucher les ouvertures non utilisées

- **Éléments de support fabriqués sur mesure :**
 - Pour receveurs de douche fabrication sur mesure
 - Avec position de l'écoulement découpée sur mesure



■ DONNEES PRODUITS – LUX ELEMENTS®-TUB-U... (ELEMENTS DE SUPPORT)

Données emballage page 137 · Calculation en ligne page 7

	NUMERO D'ARTICLE	DESIGNATION D'ARTICLE / DESCRIPTION D'ARTICLE	FORMATS NOMINAUX/DIMENSIONS LONGUEUR x LARGEUR x HAUTEUR	UNITE	PRIX / UNITE €
Éléments support ou de compensation universel pour format standard TUB et TUB-LINE					
	LTUBE11110	TUB-UQ 800, carré	800 x 800 x 55 mm	Pièce	58,64
	LTUBE11111	TUB-UQ 900, carré	900 x 900 x 55 mm	Pièce	62,63
	LTUBE11112	TUB-UQ 1000, carré	1000 x 1000 x 55 mm	Pièce	94,75
	LTUBE11115	TUB-UQ 1100, carré	1100 x 1100 x 55 mm	Pièce	103,65
	LTUBE11113	TUB-UQ 1200, carré	1200 x 1200 x 55 mm	Pièce	107,52
	LTUBE11114	TUB-UQ 1500, carré	1500 x 1500 x 55 mm	Pièce	188,08
	LTUBE11828	TUB-UR 900/800, rectangulaire	900 x 800 x 55 mm	Pièce	64,20
	LTUBE11811	TUB-UR 1000/800, rectangulaire	1000 x 800 x 55 mm	Pièce	69,48
	LTUBE11819	TUB-UR 1100/800, rectangulaire	1100 x 800 x 55 mm	Pièce	79,10
	LTUBE11820	TUB-UR 1200/800, rectangulaire	1200 x 800 x 55 mm	Pièce	81,60
	LTUBE11821	TUB-UR 1000/900, rectangulaire	1000 x 900 x 55 mm	Pièce	71,65
	LTUBE11822	TUB-UR 1100/900, rectangulaire	1100 x 900 x 55 mm	Pièce	79,55
	LTUBE11812	TUB-UR 1200/900, rectangulaire	1200 x 900 x 55 mm	Pièce	85,84
	LTUBE11814	TUB-UR 1300/900, rectangulaire	1300 x 900 x 55 mm	Pièce	106,90
	LTUBE11815	TUB-UR 1400/900, rectangulaire	1400 x 900 x 55 mm	Pièce	121,05
	LTUBE11816	TUB-UR 1500/900, rectangulaire	1500 x 900 x 55 mm	Pièce	121,69
	LTUBE11817	TUB-UR 1600/900, rectangulaire	1600 x 900 x 55 mm	Pièce	122,33
	LTUBE11823	TUB-UR 1100/1000, rectangulaire	1100 x 1000 x 55 mm	Pièce	93,05
	LTUBE11813	TUB-UR 1200/1000, rectangulaire	1200 x 1000 x 55 mm	Pièce	94,86
	LTUBE11824	TUB-UR 1300/1000, rectangulaire	1300 x 1000 x 55 mm	Pièce	157,95
	LTUBE11825	TUB-UR 1400/1000, rectangulaire	1400 x 1000 x 55 mm	Pièce	159,75
	LTUBE11826	TUB-UR 1500/1000, rectangulaire	1500 x 1000 x 55 mm	Pièce	161,55
	LTUBE11827	TUB-UR 1600/1000, rectangulaire	1600 x 1000 x 55 mm	Pièce	163,40

■ **DONNEES PRODUITS – LUX ELEMENTS®-TUB-U... (ELEMENTS DE SUPPORT)**

Données emballage page 137 · Calcul en ligne page 7

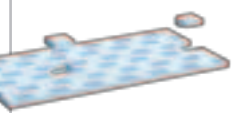
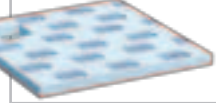
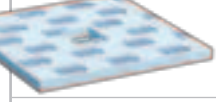
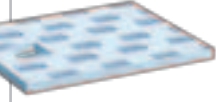
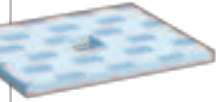
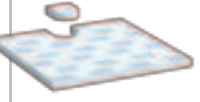
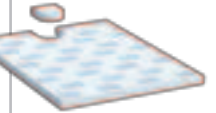
	NUMERO D'ARTICLE	DESIGNATION D'ARTICLE / DESCRIPTION D'ARTICLE	FORMATS NOMINAUX/DIMENSIONS LONGUEUR x LARGEUR x HAUTEUR	UNITE	PRIX / UNITE €
Éléments support ou de compensation pour TUB-BOL et TUB-LINE BOL					
	LTUBE18028	TUB-UBOL 1800/800, rectangulaire	1800 x 800 x 55 mm	Pièce	126,97
	LTUBE18019	TUB-UBOL 1800/900, rectangulaire	1800 x 900 x 55 mm	Pièce	126,97
	LTUBE98101	TUB-UBOL 1800/1000, rectangulaire	1800 x 1000 x 55 mm	Pièce	158,45
	LTUBE98102	TUB-UBOL 1800/1200, rectangulaire	1800 x 1200 x 55 mm	Pièce	181,92
Éléments support ou de compensation pour TUB (écoulement en un point) – fabrication sur mesure					
	LTUBE11005	TUB-UEQ 1–1000, carré	1–1000 x 55 mm	Pièce	96,56
	LTUBE11006	TUB-UEQ 1001–1200, carré	1001–1200 x 55 mm	Pièce	110,62
	LTUBE11007	TUB-UEQ 1201–1400, carré	1201–1400 x 55 mm	Pièce	199,29
	LTUBE11105	TUB-UMQ 1–1000, carré	1–1000 x 55 mm	Pièce	96,56
	LTUBE11106	TUB-UMQ 1001–1200, carré	1001–1200 x 55 mm	Pièce	110,62
	LTUBE11107	TUB-UMQ 1201–1400, carré	1201–1400 x 55 mm	Pièce	199,29
	LTUBE11606	TUB-UER 1–1000, rectangulaire	1–1000 x 55 mm	Pièce	96,56
	LTUBE11607	TUB-UER 1001–1200, rectangulaire	1001–1200 x 55 mm	Pièce	110,62
	LTUBE11608	TUB-UER 1201–1400, rectangulaire	1201–1400 x 55 mm	Pièce	193,24
	LTUBE11609	TUB-UER 1401–1600, rectangulaire	1401–1600 x 55 mm	Pièce	199,93
	LTUBE11610	TUB-UER 1601–1800, rectangulaire, fabriqué en deux parties	1601–1800 x 55 mm	Pièce	204,97
	LTUBE11611	TUB-UER 1801–2000, rectangulaire, fabriqué en deux parties	1801–2000 x 55 mm	Pièce	220,44
	LTUBE11707	TUB-UMR 1–1000, rectangulaire	1–1000 x 55 mm	Pièce	96,56
	LTUBE11708	TUB-UMR 1001–1200, rectangulaire	1001–1200 x 55 mm	Pièce	110,62
	LTUBE11709	TUB-UMR 1201–1400, rectangulaire	1201–1400 x 55 mm	Pièce	193,24
	LTUBE11710	TUB-UMR 1401–1600, rectangulaire	1401–1600 x 55 mm	Pièce	199,93
	LTUBE11711	TUB-UMR 1601–1800, rectangulaire, fabriqué en deux parties	1601–1800 x 55 mm	Pièce	204,97
	LTUBE11712	TUB-UMR 1801–2000, rectangulaire, fabriqué en deux parties	1801–2000 x 55 mm	Pièce	220,44
Éléments support ou de compensation pour TUB-LINE (écoulement en ligne) – fabrication sur mesure					
	LTUBE94114	TUB-LINE UQ 800–900, carré	800–900 x 800–900 x 55 mm	Pièce	76,80
	LTUBE94105	TUB-LINE UQ 900–1000, carré	900–1000 x 900–1000 x 55 mm	Pièce	96,56
	LTUBE94112	TUB-LINE UQ 1000–1200, carré	1000–1200 x 1000–1200 x 55 mm	Pièce	115,12
	LTUBE94115	TUB-LINE UR 900–1200/800–900, rectangulaire	900–1200 x 800–900 x 55 mm	Pièce	108,85
	LTUBE94106	TUB-LINE UR 1000–1200/900–1000, rectangulaire	1000–1200 x 900–1000 x 55 mm	Pièce	115,12
	LTUBE94113	TUB-LINE UR 1000–1200/1000–1100, rectangulaire	1000–1200 x 1000–1100 x 55 mm	Pièce	115,12
	LTUBE94107	TUB-LINE UR 1200–1400/900–1000, rectangulaire	1200–1400 x 900–1000 x 55 mm	Pièce	197,94
	LTUBE94108	TUB-LINE UR 1400–1600/900–1000, rectangulaire	1400–1600 x 900–1000 x 55 mm	Pièce	200,00
	LTUBE94116	TUB-LINE UR 1200–1400/1000–1100, rectangulaire	1200–1400 x 1000–1100 x 55 mm	Pièce	185,35
	LTUBE94117	TUB-LINE UR 1400–1600/1000–1100, rectangulaire	1400–1600 x 1000–1100 x 55 mm	Pièce	188,25



Pour plus d'informations sur TUB voir www.luxelements.com.

Fiches techniques, instructions de montage, certificats de contrôle et autres brochures sous «Téléchargement», vidéos sous «La pratique» et sur YouTube.

■ Systèmes pour constructions bois

LUX ELEMENTS® Receveurs de douche, à l'italienne, faible hauteur de receveur de douche, avec technique d'écoulement séparée (...) pour intégration ou montage sur des constructions en bois – prêt à carreler !

■ Propriétés générales

	TUB-H	TUB-LINE H
Construction adaptée aux personnes à mobilité réduite	■	■
Système d'écoulement réglable en hauteur	page 118	page 105
Étanchéification en usine, conforme à la norme DIN 18534	■	■
Cadre de réception pour siphon de sol, intégré en usine	■	—
Écoulement en ligne, intégré en usine	—	■
Pente réalisée en usine	■	■
Faible hauteur de receveur de douche	■	■
Deuxième niveau de drainage	■	■
Système de clic pour une fixation du siphon de sol	■	■
Siphon de sol séparée, horizontal	à partir de la page 118	à partir de la page 122
De nombreux accessoires	page 121	page 123
Accessoires de montage adaptés	à partir de la page 124	à partir de la page 124
Fabrication sur mesure possible	■	■

■ Principe de montage général

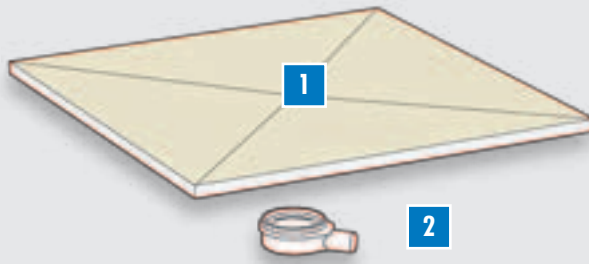

1 Receveur de douche – avec faible hauteur de receveur de douche, étanchéifié en usine, carré ou rectangulaire, avec pente sur les 4 côtés, système d'écoulement intégré et étanchéifié

- Détails sur variantes de design : page 105
- Détails sur variantes de format : page 105

2 Siphon de sol – horizontal (DN 50), montage simple, rapide et sûr à l'aide du système de clic, ne nécessitant ni collage, ni vissage

- Détails : à partir de la page 118 (écoulement en un point)
- Détails : page 122 (écoulement en ligne)

■ Hauteurs de montage

Dimensions en mm. Dimensions sans colle et carrelage.

Écoulement en un point

TUB-H

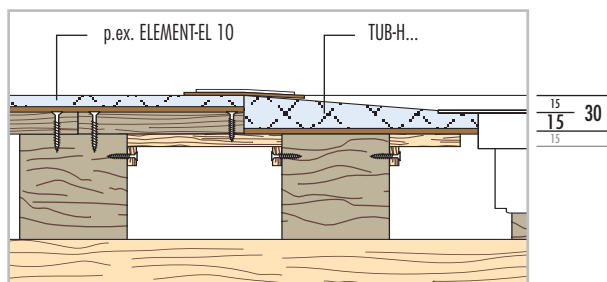

Écoulement en ligne

TUB-LINE H

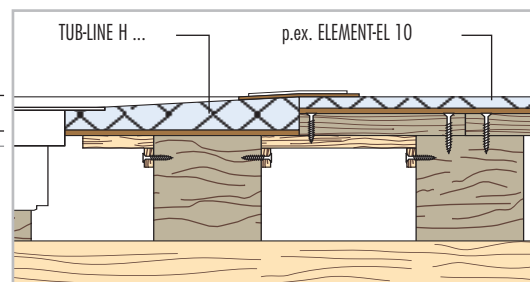

■ Propriétés, écoulement en un point

Grilles/Supports de grilles – compatibles avec l'ensemble des variantes LUX ELEMENTS®-TUB-RA... , standard et design – voir page 119

Variantes de design – forme de base : carré ou rectangulaire, pente: 4 côtés, position de l'écoulement : en angle ou au centre

Spécificités : également disponible en variante TUB-H BOL avec zone en pente et redécoupable au niveau de la zone sans pente, p. ex. pour remplacer une baignoire (voir page 112)

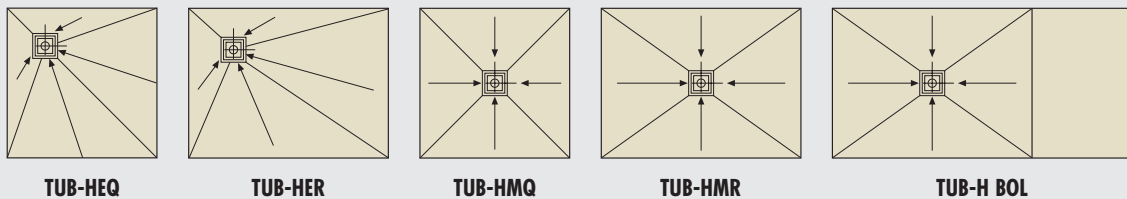

■ Propriétés, écoulement en ligne

Grille en ligne/Ecoulement – dimensions : 70 x 650 mm, 70 x 750 mm ou 70 x 850 mm, varie en fonction de la taille et forme de receveur de douche

Spécificités : grille en ligne réversible pour deux variantes de design (en acier inoxydable brossé et pouvant être carrelée sur sa face arrière), aide au carrelage pour la réalisation d'un carrelage propre, hauteur réglable de 5 à 17 mm grâce à un adaptateur de hauteur, avec obturateur d'odeurs



Variantes de design – forme de base : carré ou rectangulaire, pente: 4 côtés, position de l'écoulement : sur la largeur

Spécificités : également disponible en variante TUB-LINE H BOL avec zone en pente et redécoupable au niveau de la zone sans pente, p. ex. pour remplacer une baignoire (voir p. 116)

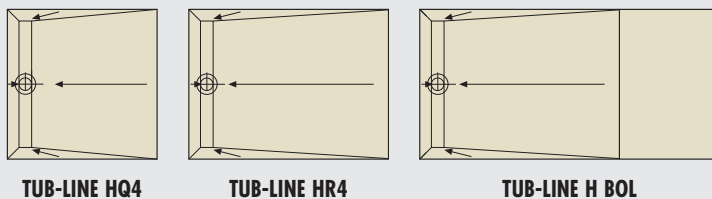

APERÇU FORMATS STANDARDS CARRE

		DIMENSION				
		800 mm	900 mm	1000 mm	1100 mm	1200 mm
DIMENSION	800 mm	TUB-HEQ (p. 109) TUB-HMQ (p. 109) TUB-LINE HQ4 (p. 115)				
	900 mm		TUB-HEQ (p. 109) TUB-HMQ (p. 109) TUB-LINE HQ4 (p. 115)			
	1000 mm			TUB-HEQ (p. 109) TUB-HMQ (p. 109) TUB-LINE HQ4 (p. 115)		
	1100 mm				TUB-HEQ (p. 109) TUB-HMQ (p. 109) TUB-LINE HQ4 (p. 115)	
	1200 mm					TUB-HEQ (p. 109) TUB-HMQ (p. 109) TUB-LINE HQ4 (p. 115)

APERÇU FORMATS STANDARDS RECTANGULAIRE

		DIMENSION COURTE		
		800 mm	900 mm	1000 mm
DIMENSION LONGUE	900 mm	TUB-HER (p. 110) TUB-HMR (p. 111) TUB-LINE HR4 (p. 115)		
	1000 mm	TUB-HER (p. 110) TUB-HMR (p. 111) TUB-LINE HR4 (p. 115)	TUB-HER (p. 110) TUB-HMR (p. 111) TUB-LINE HR4 (p. 115)	
	1100 mm	TUB-HER (p. 110) TUB-HMR (p. 111) TUB-LINE HR4 (p. 115)	TUB-HER (p. 110) TUB-HMR (p. 111) TUB-LINE HR4 (p. 115)	TUB-HER (p. 110) TUB-HMR (p. 111) TUB-LINE HR4 (p. 115)
	1200 mm	TUB-HER (p. 110) TUB-HMR (p. 111) TUB-LINE HR4 (p. 115)	TUB-HER (p. 110) TUB-HMR (p. 111) TUB-LINE HR4 (p. 115)	TUB-HER (p. 110) TUB-HMR (p. 111) TUB-LINE HR4 (p. 115)
	1300 mm		TUB-HER (p. 110) TUB-HMR (p. 111) TUB-LINE HR4 (p. 115)	TUB-HER (p. 110) TUB-HMR (p. 111) TUB-LINE HR4 (p. 115)
	1400 mm		TUB-HER (p. 110) TUB-HMR (p. 111) TUB-LINE HR4 (p. 115)	TUB-HER (p. 110) TUB-HMR (p. 111) TUB-LINE HR4 (p. 115)
	1500 mm		TUB-HER (p. 110) TUB-HMR (p. 111) TUB-LINE HR4 (p. 115)	TUB-HER (p. 110) TUB-HMR (p. 111) TUB-LINE HR4 (p. 115)
	1600 mm		TUB-HER (p. 110) TUB-HMR (p. 111) TUB-LINE HR4 (p. 115)	TUB-HER (p. 110) TUB-HMR (p. 111) TUB-LINE HR4 (p. 115)
	1800 mm	TUB-H BOL (p. 113) TUB-LINE H BOL (p. 117)	TUB-H BOL (p. 113) TUB-LINE H BOL (p. 117)	TUB-H BOL (p. 113) TUB-LINE H BOL (p. 117)



Receveurs de douche à l'italienne avec technique d'écoulement séparée pour intégration dans plancher en bois

TUB-H

- Étanchéification en usine
- Cadre de réception pour siphon de sol étanchéifié
- Pente réalisée en usine (4 côtés)
- Faible hauteur de receveur de douche : 15/30 mm
- Construction adaptée aux personnes à mobilité réduite
- Deuxième niveau de drainage
- Système de clic pour une fixation sécurisée du siphon de sol
- Systèmes d'écoulement assortis voir page 118-121

Egalement disponible avec écoulement en ligne, voir TUB-LINE H, page 114

REMARQUE : en cas d'intervention sur des parties porteuses de la construction, il est nécessaire de consulter un maître d'œuvre spécialisé et de respecter les directives nationales et règlements relatifs à la construction.

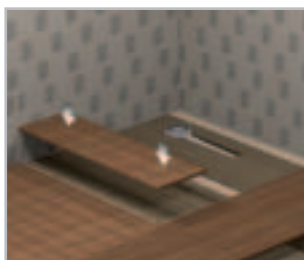

■ Hauteur de montage

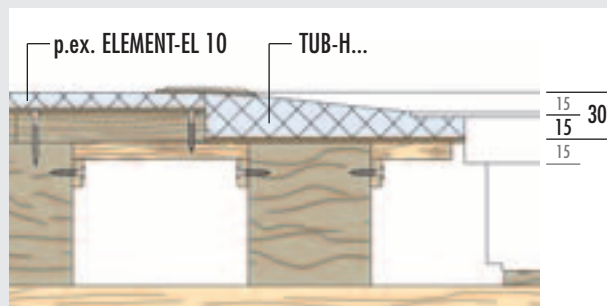

REMARQUE : Toutes les dimensions sont en mm. Dimensions sans colle et carrelage.

■ **DONNEES PRODUITS – LUX ELEMENTS®-TUB-HEQ / -HMQ** Données emballage page 137 · Calcul en ligne page 7 · * conforme à la norme DIN 18534

NUMERO D'ARTICLE	DESIGNATION D'ARTICLE / DESCRIPTION D'ARTICLE	FORMATS NOMINAUX/DIMENSIONS LONGUEUR x LARGEUR x HAUTEUR	UNITE	PRIX / UNITE €
------------------	---	--	-------	----------------



TUB-H...Q , receveur de douche en mousse dure, carré, avec cadre de réception pour siphon de sol intégré et étanchéifié 135 x 135 mm, pour intégration dans plancher en bois. → Technique d'écoulement et accessoires voir page 118–121				
	LTUBE17004	TUB-HEQ 800* , écoulement en angle	800 x 800 x 15/30 mm	Pièce 377,24
	LTUBE17001	TUB-HEQ 900* , écoulement en angle	900 x 900 x 15/30 mm	Pièce 391,90
	LTUBE17003	TUB-HEQ 1000* , écoulement en angle	1000 x 1000 x 15/30 mm	Pièce 409,56
	LTUBE17005	TUB-HEQ 1100* , écoulement en angle	1100 x 1100 x 15/30 mm	Pièce 428,72
	LTUBE17002	TUB-HEQ 1200* , écoulement en angle	1200 x 1200 x 15/30 mm	Pièce 447,88
	LTUBE17104	TUB-HMQ 800* , écoulement au centre	800 x 800 x 15/30 mm	Pièce 377,24
	LTUBE17101	TUB-HMQ 900* , écoulement au centre	900 x 900 x 15/30 mm	Pièce 391,90
	LTUBE17103	TUB-HMQ 1000* , écoulement au centre	1000 x 1000 x 15/30 mm	Pièce 409,56
	LTUBE17105	TUB-HMQ 1100* , écoulement au centre	1100 x 1100 x 15/30 mm	Pièce 428,72
	LTUBE17102	TUB-HMQ 1200* , écoulement au centre	1200 x 1200 x 15/30 mm	Pièce 447,88



LUX ELEMENTS réalise des fabrications sur mesure pour TUB.

Ces fabrications se rapportent à des dimensions, épaisseurs, formes etc. Vous trouverez de plus amples infos à la page 5.



Pour plus d'informations sur TUB voir www.luxelements.com.

Fiches techniques, instructions de montage, certificats de contrôle et autres brochures sous «Téléchargement», vidéos sous «La pratique» et sur YouTube.

■ **DONNEES PRODUITS – LUX ELEMENTS®-TUB-HER / -HMR** Données emballage page 138 · Calcul en ligne page 7 · * conforme à la norme DIN 18534

NUMERO D'ARTICLE	DESIGNATION D'ARTICLE / DESCRIPTION D'ARTICLE	FORMATS NOMINAUX/DIMENSIONS LONGUEUR x LARGEUR x HAUTEUR	UNITE	PRIX / UNITE €
------------------	---	--	-------	----------------

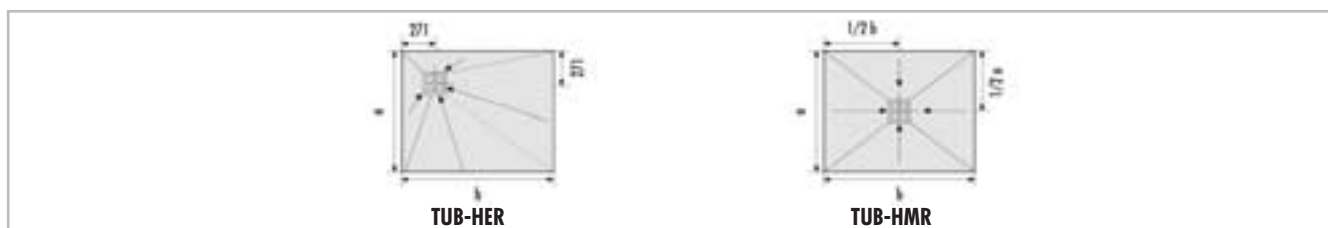

TUB-H...R, receveur de douche en mousse dure, rectangulaire, avec cadre de réception pour siphon de sol intégré et étanchéifié 135 x 135 mm, pour intégration dans plancher en bois. → **Technique d'écoulement et accessoires voir page 118–121**

LTUBE17014	TUB-HER 900/800* , écoulement en angle	900 x 800 x 15/30 mm	Pièce	384,57
LTUBE17015	TUB-HER 1000/800* , écoulement en angle	1000 x 800 x 15/30 mm	Pièce	393,40
LTUBE17016	TUB-HER 1100/800* , écoulement en angle	1100 x 800 x 15/30 mm	Pièce	411,96
LTUBE17017	TUB-HER 1200/800* , écoulement en angle	1200 x 800 x 15/30 mm	Pièce	430,52
LTUBE17019	TUB-HER 1000/900* , écoulement en angle	1000 x 900 x 15/30 mm	Pièce	400,73
LTUBE17020	TUB-HER 1100/900* , écoulement en angle	1100 x 900 x 15/30 mm	Pièce	419,29
LTUBE17011	TUB-HER 1200/900* , écoulement en angle	1200 x 900 x 15/30 mm	Pièce	437,84
LTUBE17021	TUB-HER 1300/900* , écoulement en angle	1300 x 900 x 15/30 mm	Pièce	451,33
LTUBE17013	TUB-HER 1400/900* , écoulement en angle	1400 x 900 x 15/30 mm	Pièce	464,82
LTUBE17023	TUB-HER 1500/900* , écoulement en angle	1500 x 900 x 15/30 mm	Pièce	478,31
LTUBE17012	TUB-HER 1600/900* , écoulement en angle	1600 x 900 x 15/30 mm	Pièce	498,22
LTUBE17024	TUB-HER 1100/1000* , écoulement en angle	1100 x 1000 x 15/30 mm	Pièce	436,95
LTUBE17025	TUB-HER 1200/1000* , écoulement en angle	1200 x 1000 x 15/30 mm	Pièce	455,50
LTUBE17026	TUB-HER 1300/1000* , écoulement en angle	1300 x 1000 x 15/30 mm	Pièce	486,65
LTUBE17027	TUB-HER 1400/1000* , écoulement en angle	1400 x 1000 x 15/30 mm	Pièce	517,80
LTUBE17028	TUB-HER 1500/1000* , écoulement en angle	1500 x 1000 x 15/30 mm	Pièce	548,95
LTUBE17029	TUB-HER 1600/1000* , écoulement en angle	1600 x 1000 x 15/30 mm	Pièce	580,10

suite page 111

■ **DONNEES PRODUITS – LUX ELEMENTS®-TUB-HER / -HMR** Données emballage page 138 · Calcul en ligne page 7 · * conforme à la norme DIN 18534

NUMERO D'ARTICLE	DESIGNATION D'ARTICLE / DESCRIPTION D'ARTICLE	FORMATS NOMINAUX/DIMENSIONS LONGUEUR x LARGEUR x HAUTEUR	UNITE	PRIX / UNITE €
------------------	---	--	-------	----------------

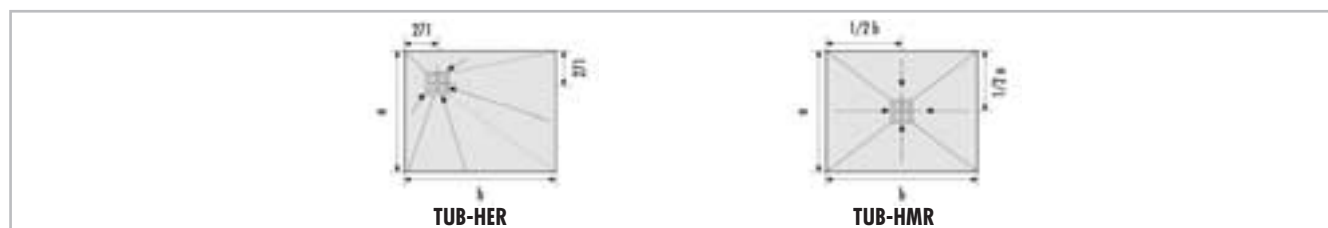

TUB-H...R , receveur de douche en mousse dure, rectangulaire, avec cadre de réception pour siphon de sol intégré et étanchéifié 135 x 135 mm, pour intégration dans plancher en bois. → Technique d'écoulement et accessoires voir page 118–121				
LTUBE17114	TUB-HMR 900/800*, écoulement au centre	900 x 800 x 15/30 mm	Pièce	384,57
LTUBE17115	TUB-HMR 1000/800*, écoulement au centre	1000 x 800 x 15/30 mm	Pièce	393,40
LTUBE17116	TUB-HMR 1100/800*, écoulement au centre	1100 x 800 x 15/30 mm	Pièce	411,96
LTUBE17117	TUB-HMR 1200/800*, écoulement au centre	1200 x 800 x 15/30 mm	Pièce	430,52
LTUBE17119	TUB-HMR 1000/900*, écoulement au centre	1000 x 900 x 15/30 mm	Pièce	400,73
LTUBE17120	TUB-HMR 1100/900*, écoulement au centre	1100 x 900 x 15/30 mm	Pièce	419,29
LTUBE17111	TUB-HMR 1200/900*, écoulement au centre	1200 x 900 x 15/30 mm	Pièce	437,84
LTUBE17121	TUB-HMR 1300/900*, écoulement au centre	1300 x 900 x 15/30 mm	Pièce	451,33
LTUBE17113	TUB-HMR 1400/900*, écoulement au centre	1400 x 900 x 15/30 mm	Pièce	464,82
LTUBE17123	TUB-HMR 1500/900*, écoulement au centre	1500 x 900 x 15/30 mm	Pièce	478,31
LTUBE17112	TUB-HMR 1600/900*, écoulement au centre	1600 x 900 x 15/30 mm	Pièce	498,22
LTUBE17124	TUB-HMR 1100/1000*, écoulement au centre	1100 x 1000 x 15/30 mm	Pièce	436,95
LTUBE17125	TUB-HMR 1200/1000*, écoulement au centre	1200 x 1000 x 15/30 mm	Pièce	455,50
LTUBE17126	TUB-HMR 1300/1000*, écoulement au centre	1300 x 1000 x 15/30 mm	Pièce	486,65
LTUBE17127	TUB-HMR 1400/1000*, écoulement au centre	1400 x 1000 x 15/30 mm	Pièce	517,80
LTUBE17128	TUB-HMR 1500/1000*, écoulement au centre	1500 x 1000 x 15/30 mm	Pièce	548,95
LTUBE17129	TUB-HMR 1600/1000*, écoulement au centre	1600 x 1000 x 15/30 mm	Pièce	580,10

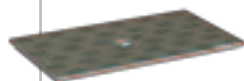

LUX ELEMENTS réalise des fabrications sur mesure pour TUB.

Ces fabrications se rapportent à des dimensions, épaisseurs, formes etc. Vous trouverez de plus amples infos à la page 5.



Pour plus d'informations sur TUB voir www.luxelements.com.

Fiches techniques, instructions de montage, certificats de contrôle et autres brochures sous «Téléchargement», vidéos sous «La pratique» et sur YouTube.



Receveurs de douche à l'italienne avec technique d'écoulement séparée pour intégration dans plancher en bois pour remplacement de baignoire

TUB-H BOL

- Étanchéification en usine
- Cadre de réception pour siphon de sol étanchéifié
- Pente réalisée en usine (4 côtés)
- Raccourcissable en longueur grâce à la zone sans pente
- Faible hauteur de receveur de douche : 15/30 mm
- Construction adaptée aux personnes à mobilité réduite
- Deuxième niveau de drainage
- Système de clic pour une fixation sécurisée du siphon de sol
- Systèmes d'écoulement assortis voir page 118–121

Egalement disponible avec écoulement en ligne, voir TUB-LINE H BOL, page 116

Accessoires (en option)

- Banquette adaptée RELAX-BA-SOLO-G voir page 42

REMARQUE : en cas d'intervention sur des parties porteuses de la construction, il est nécessaire de consulter un maître d'œuvre spécialisé et de respecter les directives nationales et règlements relatifs à la construction.



- Receveur de douche pouvant être recoupé

TUB-H BOL 1800/800 – pouvant être découpé jusqu'à min. 800 x 1200 mm

TUB-H BOL 1800/900 – pouvant être découpé jusqu'à min. 900 x 1200 mm

TUB-H BOL 1800/1000 – pouvant être découpé jusqu'à min. 1000 x 1200 mm

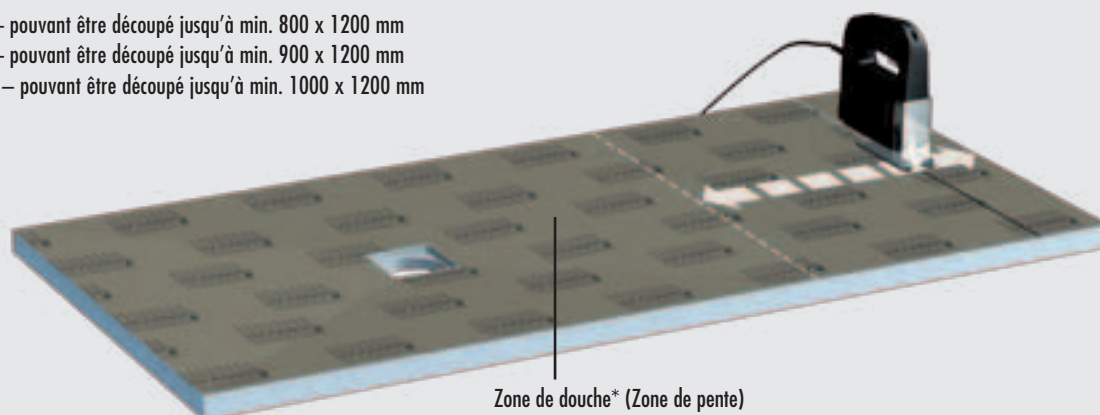

*REMARQUE : Les alimentations et robinetteries doivent être aménagées dans la zone de douche.

■ DONNEES PRODUITS – LUX ELEMENTS®-TUB-H BOL

Données emballage page 138 · Calcul en ligne page 7 · * conforme à la norme DIN 18534

NUMERO D'ARTICLE	DESIGNATION D'ARTICLE / DESCRIPTION D'ARTICLE	FORMATS NOMINAUX/DIMENSIONS LONGUEUR x LARGEUR x HAUTEUR	UNITE	PRIX / UNITE €
------------------	---	--	-------	----------------

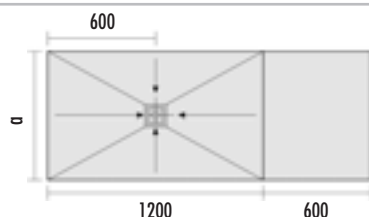

TUB-LINE H BOL 1800/800: a = 800
TUB-LINE H BOL 1800/900: a = 900
TUB-LINE H BOL 1800/1000: a = 1000



TUB-H BOL , receveur de douche en mousse dure pour remplacement de baignoire, avec cadre de réception pour siphon de sol intégré et étanchéifié 135 x 135 mm, pouvant être découpé, écoulement au centre de la zone de pente. → Technique d'écoulement et accessoires voir page 118-121				
LTUBE17031	TUB-H BOL 1800/800* , pouvant être découpé jusqu'à min. 800 x 1200 mm, zone en pente de 800 x 1200 mm	1800 x 800 x 15/30 mm	Pièce	517,70
LTUBE17018	TUB-H BOL 1800/900* , pouvant être découpé bis minimal 900 x 1200 mm, zone en pente de 900 x 1200 mm	1800 x 900 x 15/30 mm	Pièce	536,35
LTUBE17032	TUB-H BOL 1800/1000* , pouvant être découpé jusqu'à min. 1000 x 1200 mm, zone en pente de 1000 x 1200 mm	1800 x 1000 x 15/30 mm	Pièce	608,95



LUX ELEMENTS réalise des fabrications sur mesure pour TUB.

Ces fabrications se rapportent à des dimensions, épaisseurs, formes etc. Vous trouverez de plus amples infos à la page 5.



Pour plus d'informations sur TUB voir www.luxelements.com.

Fiches techniques, instructions de montage, certificats de contrôle et autres brochures sous «Téléchargement», vidéos sous «La pratique» et sur YouTube.



Receveurs de douche à l'italienne avec technique d'écoulement séparée pour intégration dans plancher en bois

TUB-LINE H

- Receveur de douche pour intégration dans plancher en bois avec écoulement en ligne intégré et étanchéifié (70 x 650 mm, 70 x 750 mm ou 70 x 850 mm)
- Étanchéification en usine
- Pente (4 côtés) réalisée en usine
- Faible hauteur de receveur de douche : 20/30 mm
- Grâce à la grille en ligne réversible, le système offre deux variantes de design
- Pose propre du carrelage grâce à l'aide au carrelage
- Réglage en hauteur pour une adaptation optimale à l'épaisseur du revêtement
- Construction adaptée aux personnes à mobilité réduite
- Deuxième niveau de drainage
- Système de clic pour une fixation sécurisée du siphon de sol
- Systèmes d'écoulement assortis voir page 122

Egalement disponible avec écoulement en un point, voir TUB-H, page 108

REMARQUE : en cas d'intervention sur des parties porteuses de la construction, il est nécessaire de consulter un maître d'œuvre spécialisé et de respecter les directives nationales et règlements relatifs à la construction.

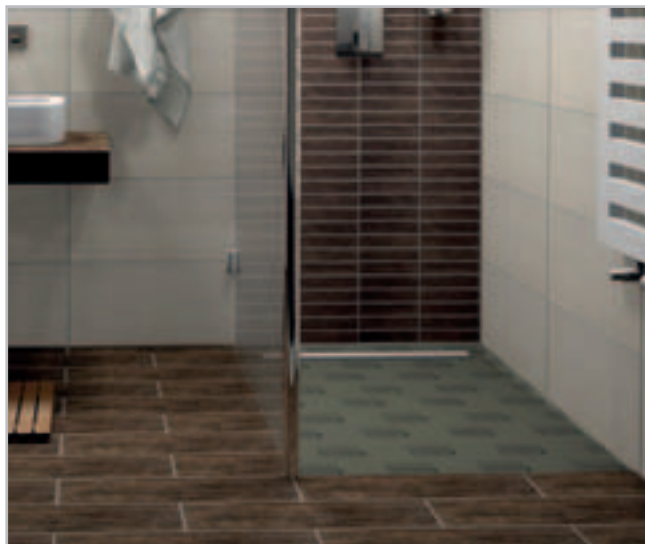

■ Hauteur de montage

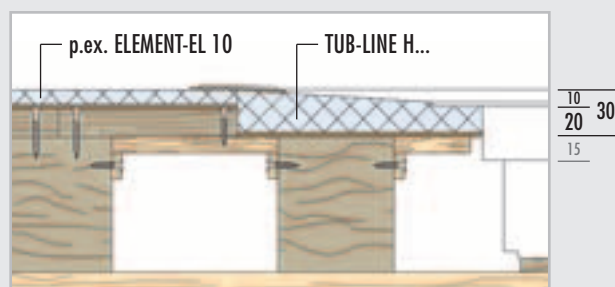

REMARQUE : Toutes les dimensions sont en mm. Dimensions sans colle et carrelage.

■ DONNEES PRODUITS – LUX ELEMENTS®-TUB-LINE H

Données emballage page 139 · Calcul en ligne page 7 · * conforme à la norme DIN 18534

NUMERO D'ARTICLE	DESIGNATION D'ARTICLE / DESCRIPTION D'ARTICLE	FORMATS NOMINAUX/DIMENSIONS LONGUEUR x LARGEUR x HAUTEUR	UNITE	PRIX / UNITE €
------------------	---	--	-------	----------------

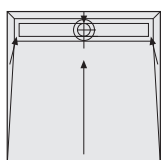
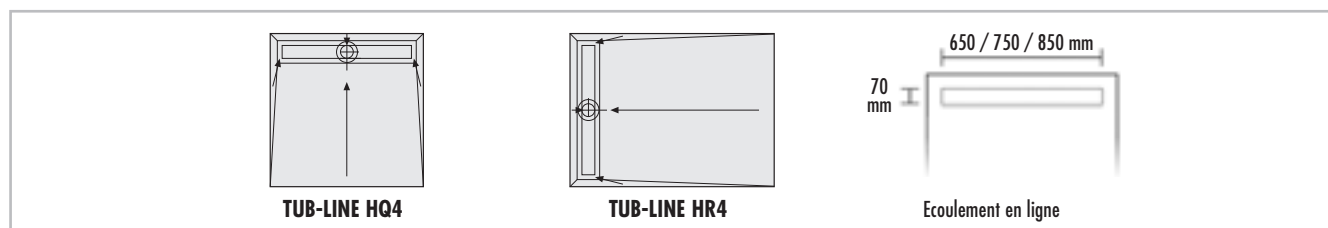

TUB-LINE HQ4

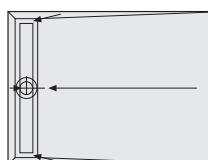

TUB-LINE HR4

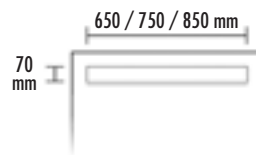

Écoulement en ligne

TUB-LINE H, receveur de douche en mousse dure, pente 4 côtés, avec écoulement en ligne intégré et étanchéifié sur la largeur, avec cadre de finition et grille en ligne en acier inoxydable brossé, réversible, à carreler, avec obturateur d'odeurs, ajustable en hauteur entre 5 et 17 mm grâce à un adaptateur de hauteur, pour intégration dans plancher en bois. → **Technique d'écoulement et accessoires voir page 122**

avec écoulement en ligne 70 x 650 mm

LTUBE96006	TUB-LINE HQ4 800*, carré	800 x 800 x 20/30 mm	Pièce	835,28
------------	--------------------------	----------------------	-------	--------

avec écoulement en ligne 70 x 750 mm

LTUBE96001	TUB-LINE HQ4 900*, carré	900 x 900 x 20/30 mm	Pièce	857,12
------------	--------------------------	----------------------	-------	--------

avec écoulement en ligne 70 x 850 mm

LTUBE96003	TUB-LINE HQ4 1000*, carré	1000 x 1000 x 20/30 mm	Pièce	878,96
------------	---------------------------	------------------------	-------	--------

LTUBE96007	TUB-LINE HQ4 1100*, carré	1100 x 1100 x 20/30 mm	Pièce	919,06
------------	---------------------------	------------------------	-------	--------

LTUBE96004	TUB-LINE HQ4 1200*, carré	1200 x 1200 x 20/30 mm	Pièce	959,15
------------	---------------------------	------------------------	-------	--------

avec écoulement en ligne 70 x 650 mm

LTUBE96008	TUB-LINE HR4 900/800*, rectangulaire	900 x 800 x 20/30 mm	Pièce	823,00
------------	--------------------------------------	----------------------	-------	--------

LTUBE96009	TUB-LINE HR4 1000/800*, rectangulaire	1000 x 800 x 20/30 mm	Pièce	837,45
------------	---------------------------------------	-----------------------	-------	--------

LTUBE96010	TUB-LINE HR4 1100/800*, rectangulaire	1100 x 800 x 20/30 mm	Pièce	851,90
------------	---------------------------------------	-----------------------	-------	--------

LTUBE96011	TUB-LINE HR4 1200/800*, rectangulaire	1200 x 800 x 20/30 mm	Pièce	866,35
------------	---------------------------------------	-----------------------	-------	--------

avec écoulement en ligne 70 x 750 mm

LTUBE96012	TUB-LINE HR4 1000/900*, rectangulaire	1000 x 900 x 20/30 mm	Pièce	863,50
------------	---------------------------------------	-----------------------	-------	--------

LTUBE96013	TUB-LINE HR4 1100/900*, rectangulaire	1100 x 900 x 20/30 mm	Pièce	879,46
------------	---------------------------------------	-----------------------	-------	--------

LTUBE96002	TUB-LINE HR4 1200/900*, rectangulaire	1200 x 900 x 20/30 mm	Pièce	903,87
------------	---------------------------------------	-----------------------	-------	--------

LTUBE96014	TUB-LINE HR4 1300/900*, rectangulaire	1300 x 900 x 20/30 mm	Pièce	928,30
------------	---------------------------------------	-----------------------	-------	--------

LTUBE96005	TUB-LINE HR4 1400/900*, rectangulaire	1400 x 900 x 20/30 mm	Pièce	953,59
------------	---------------------------------------	-----------------------	-------	--------

LTUBE96015	TUB-LINE HR4 1500/900*, rectangulaire	1500 x 900 x 20/30 mm	Pièce	978,88
------------	---------------------------------------	-----------------------	-------	--------

LTUBE96016	TUB-LINE HR4 1600/900*, rectangulaire	1600 x 900 x 20/30 mm	Pièce	991,30
------------	---------------------------------------	-----------------------	-------	--------

avec écoulement en ligne 70 x 850 mm

LTUBE96017	TUB-LINE HR4 1100/1000*, rectangulaire	1100 x 1000 x 20/30 mm	Pièce	935,04
------------	--	------------------------	-------	--------

LTUBE96018	TUB-LINE HR4 1200/1000*, rectangulaire	1200 x 1000 x 20/30 mm	Pièce	959,46
------------	--	------------------------	-------	--------

LTUBE96019	TUB-LINE HR4 1300/1000*, rectangulaire	1300 x 1000 x 20/30 mm	Pièce	983,88
------------	--	------------------------	-------	--------

LTUBE96020	TUB-LINE HR4 1400/1000*, rectangulaire	1400 x 1000 x 20/30 mm	Pièce	1.009,17
------------	--	------------------------	-------	----------

LTUBE96021	TUB-LINE HR4 1500/1000*, rectangulaire	1500 x 1000 x 20/30 mm	Pièce	1.034,46
------------	--	------------------------	-------	----------

LTUBE96022	TUB-LINE HR4 1600/1000*, rectangulaire	1600 x 1000 x 20/30 mm	Pièce	1.049,88
------------	--	------------------------	-------	----------



LUX ELEMENTS réalise des fabrications sur mesure pour TUB.

Ces fabrications se rapportent à des dimensions, épaisseurs, formes etc. Vous trouverez de plus amples infos à la page 5.



Pour plus d'informations sur TUB voir www.luxelements.com.

Fiches techniques, instructions de montage, certificats de contrôle et autres brochures sous «Téléchargement», vidéos sous «La pratique» et sur YouTube.



Receveurs de douche à l'italienne avec technique d'écoulement séparée pour intégration dans plancher en bois pour remplacement de baignoire

TUB-LINE H BOL

- Receveur de douche pour intégration dans plancher en bois avec écoulement en ligne intégré et étanchéifié (70 x 650 mm, 70 x 750 mm ou 70 x 850 mm)
- Étanchéification en usine
- Pente (4 côtés) réalisée en usine
- Faible hauteur de receveur de douche : 20/30 mm
- Grâce à la grille en ligne réversible, le système offre deux variantes de design
- Pose propre du carrelage grâce à l'aide au carrelage
- Réglage en hauteur pour une adaptation optimale à l'épaisseur du revêtement
- Raccourcissable en longueur grâce à la zone sans pente
- Construction adaptée aux personnes à mobilité réduite
- Deuxième niveau de drainage
- Système de clic pour une fixation sécurisée du siphon de sol
- Systèmes d'écoulement assortis voir page 122

Egalement disponible avec écoulement en un point, voir TUB-H BOL, page 112

Accessoires (en option)

- Banquette adaptée RELAX-BA-SOLO-G voir page 42



- Receveur de douche pouvant être recoupé

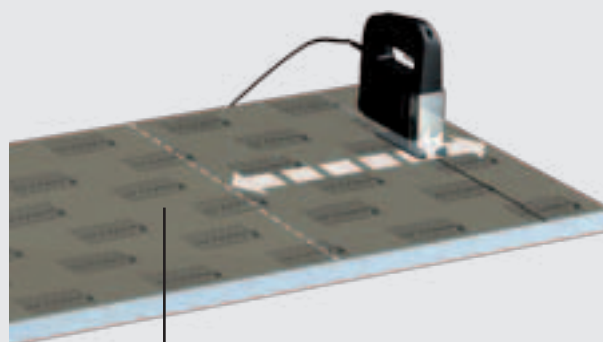

Zone de douche* (Zone de pente)

*REMARQUE : Les alimentations et robinetteries doivent être aménagées dans la zone de douche.

■ **DONNEES PRODUITS – LUX ELEMENTS®-TUB-LINE H BOL** Données emballage page 139 · Calcul en ligne page 7 · * conforme à la norme DIN 18534

NUMERO D'ARTICLE	DESIGNATION D'ARTICLE / DESCRIPTION D'ARTICLE	FORMATS NOMINAUX/DIMENSIONS LONGUEUR x LARGEUR x HAUTEUR	UNITE	PRIX / UNITE €
------------------	---	--	-------	----------------

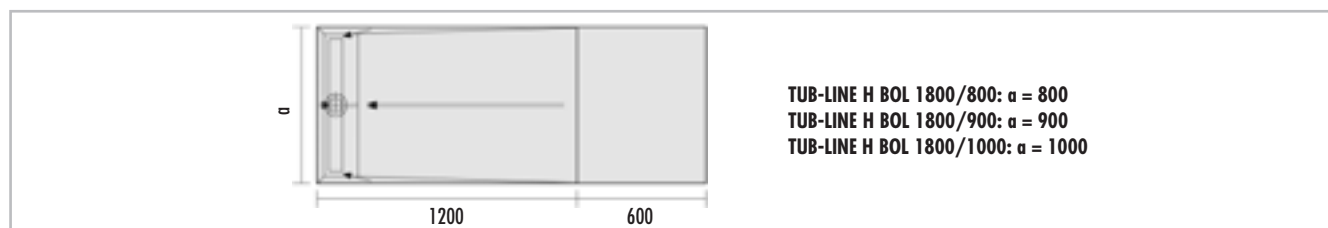

	TUB-LINE H BOL , receveur de douche en mousse dure pour remplacement de baignoire, pente 4 côtés, avec écoulement en ligne intégré et étanchéifié sur la largeur, avec cadre de finition et grille en ligne en acier inoxydable brossé, réversible, à carreler, avec obturateur d'odeurs, ajustable en hauteur entre 5 et 17 mm grâce à un adaptateur de hauteur. → Technique d'écoulement et accessoires voir page 122				
	avec écoulement en ligne 70 x 650 mm				
	LTUBE97102	TUB-LINE H BOL 1800/800* , pouvant être découpé jusqu'à min. 800 x 1200 mm, zone en pente de 800 x 1200 mm	1800 x 800 x 20/30 mm	Pièce	956,75
	avec écoulement en ligne 70 x 750 mm				
LTUBE97101	TUB-LINE H BOL 1800/900* , pouvant être découpé jusqu'à min. 900 x 1200 mm, zone en pente de 900 x 1200 mm	1800 x 900 x 20/30 mm	Pièce	998,01	
avec écoulement en ligne 70 x 850 mm					
LTUBE97103	TUB-LINE H BOL 1800/1000* , pouvant être découpé jusqu'à min. 1000 x 1200 mm, zone en pente de 1000 x 1200 mm	1800 x 1000 x 20/30 mm	Pièce	1.086,10	

LUX ELEMENTS réalise des fabrications sur mesure pour TUB. Ces fabrications se rapportent à des dimensions, épaisseurs, formes etc. Vous trouverez de plus amples infos à la page 5.

Pour plus d'informations sur TUB voir www.luxelements.com.
Fiches techniques, instructions de montage, certificats de contrôle et autres brochures sous «Téléchargement», vidéos sous «La pratique» et sur YouTube.

■ Technique d'écoulement et accessoires

TUB Systèmes d'écoulement – Pour les systèmes d'écoulement des receveurs de douche TUB, il faut distinguer les systèmes à combiner librement et les systèmes entièrement assemblés (à partir de la page 120).

TUB Systèmes d'écoulement à combiner librement

- Siphons – TUB-BA-...
vertical ou horizontal
- Support de grille avec grille standard – TUB-RA-S
- Support de grille avec grille design – TUB-RA-D...
Variantes de design voir page 67
- Débit d'écoulement selon DIN EN 1253 [l /s]:
Obturbateur d'odeurs standard DN 50 vertical
– TUB-BA-S avec grille standard : 1,7 l /s
– TUB-BA-S 100 avec grille standard : 1,2 l /s
Obturbateur d'odeurs standard DN 50 horizontal
– TUB-BA-W avec grille standard : 1,0 l /s

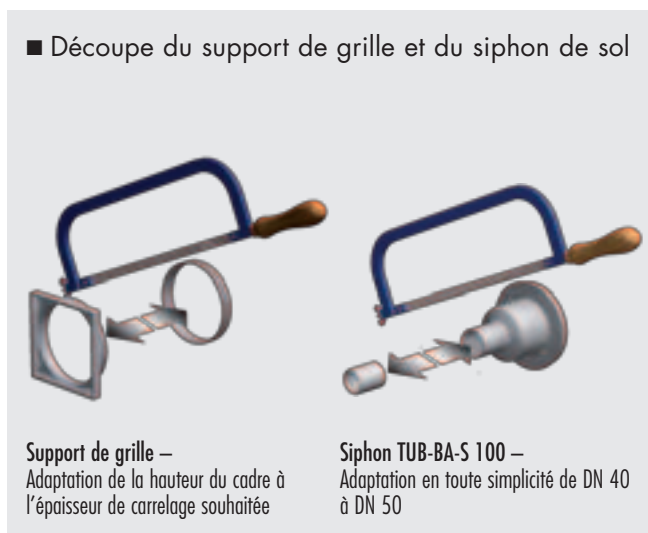

■ DONNEES PRODUITS – TUB SYSTEMES D'ECOULEMENT À COMBINER LIBREMENT

Données emballage page 140 · Calcul en ligne page 7

	NUMERO D'ARTICLE	DESIGNATION D'ARTICLE / DESCRIPTION D'ARTICLE	FORMATS NOMINAUX/DIMENSIONS LONGUEUR x LARGEUR	UNITE	PRIX / UNITE €
	LTUBE1102	TUB-BA-S , siphon de sol DN 50 vertical, pour carottage 160 mm, avec obturbateur d'odeurs		Kit	45,47
	LTUBE1103	TUB-BA-S 100 , siphon de sol DN 40/ DN 50 vertical, pour carottage 100 mm, avec obturbateur d'odeurs		Kit	39,15
	LTUBE1101	TUB-BA-W , siphon de sol DN 50 horizontal, avec obturbateur d'odeurs		Kit	39,69
	LTUBE1100	TUB-RA-S , support de grille en ABS et grille standard en acier inoxydable, hauteur de cadre adaptable à l'épaisseur de carrelage	Dimension extérieure: 130 x 130 mm, Grille: 120 x 120 mm	Kit	30,97







suite page 119

TECHNIQUE D'ÉCOULEMENT ET ACCESSOIRES – DOUCHES

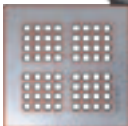
ÉCOULEMENT EN UN POINT / SYSTEMES D'ÉCOULEMENT ET ACCESSOIRES

■ DONNÉES PRODUITS – TUB SYSTEMES D'ÉCOULEMENT À COMBINER LIBREMENT

Données emballage page 140 · Calculations en ligne page 7

	NUMERO D'ARTICLE	DESIGNATION D'ARTICLE / DESCRIPTION D'ARTICLE	FORMATS NOMINAUX/DIMENSIONS LONGUEUR x LARGEUR	UNITE	PRIX / UNITE €
	LTUBE1104	TUB-RA-DA , support de grille en ABS, grille finition « ANGOLO » en acier inoxydable, hauteur de cadre adaptable à l'épaisseur de carrelage	Dimension extérieure : 132 x 132 mm, Grille: 120 x 120 mm	Kit	96,61
	LTUBE1105	TUB-RA-DC , support de grille en ABS, grille finition « CUBE » en acier inoxydable, hauteur de cadre adaptable à l'épaisseur de carrelage	Dimension extérieure : 132 x 132 mm, Grille: 120 x 120 mm	Kit	106,27
	LTUBE1106	TUB-RA-DM , support de grille en ABS, grille finition « MARE » en acier inoxydable, hauteur de cadre adaptable à l'épaisseur de carrelage	Dimension extérieure : 132 x 132 mm, Grille: 120 x 120 mm	Kit	96,37
	LTUBE1107	TUB-RA-DL , support de grille en ABS, grille finition « LUMEN » en acier inoxydable, hauteur de cadre adaptable à l'épaisseur de carrelage	Dimension extérieure : 132 x 132 mm, Grille: 120 x 120 mm	Kit	96,18
	LTUBE1108	TUB-RA-DV , support de grille en ABS, avec cadre de finition et grille à carrelage « VARI » en acier inoxydable, hauteur de cadre adaptable à l'épaisseur de carrelage, l'épaisseur de la couche (carrelage + colle) pour le receveur de douche minimum 5 mm, pour la chape à carrelage 8 mm	Dimension extérieure : 132 x 132 mm, Grille: 110 x 110 mm	Kit	96,48
	LTUBE1110	TUB-RA-DS , support de grille en ABS, grille finition « rainures » en acier inoxydable, hauteur de cadre adaptable à l'épaisseur de carrelage, avec système de verrouillage	Dimension extérieure : 132 x 132 mm, Grille: 120 x 120 mm	Kit	122,09
	LTUBE1109	TUB-RA-DF , support de grille en ABS, avec cadre de finition en acier inoxydable et grille à carrelage en plastique, hauteur de cadre adaptable à l'épaisseur de carrelage, avec système de verrouillage, l'épaisseur de la couche (carrelage + colle) pour le receveur de douche	Dimension extérieure : 132 x 132 mm, Grille: 110 x 110 mm	Kit	144,62
	LTUBE1001	TUB-RA-A , support de grille en ABS, y compris grille standard en acier inoxydable 120 x 120 mm, hauteur totale 85 mm, hauteur de cadre adaptable	Cotes extérieures cadre : 130 x 130 mm; hauteur du cadre : 9 mm	Kit	39,97

Convient pour tous les receveurs de douches LUX ELEMENTS®-TUB et éléments d'écoulement de douche TUB-MQ-SET 300 · L'épaisseur de la couche (carrelage + colle) :
TUB-RA-S/DA/DC/DM/DL/DS : pour le receveur de douche : minimum 5 mm / **TUB-RA-DV** : pour le receveur de douche : minimum 5 mm / pour la chape à carrelage : 8 mm / **TUB-RA-DF** :
pour le receveur de douche : minimum 14 mm / pour la chape à carrelage : 11 mm **REMARQUE** : Débit constant pour l'utilisation de grilles Design et/ou accessoires, voir fiches techniques TUB

TUB Systèmes d'écoulement complet

- Set de grille standard avec support de grille et siphon de sol vertical ou horizontal
- Montage simple
- Débit d'écoulement selon DIN EN 1253 [l /s]:
 - Obturbateur d'odeurs standard DN 50 vertical
 - TUB-BAS-S grille standard : 1,7 l /s
 - TUB-BAS-S 100 grille standard : 1,2 l /s
 - Obturbateur d'odeurs standard DN 50 horizontal
 - TUB-BAW-S grille standard : 1,0 l /s

■ Découpe du support de grille et du siphon de sol

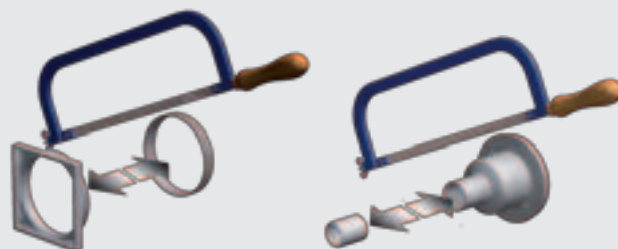

Support de grille –
Adaptation de la hauteur du cadre à l'épaisseur de carrelage souhaitée

Siphon TUB-BA-S 100 –
Adaptation en toute simplicité de DN 40 à DN 50

■ DONNEES PRODUITS – TUB SYSTEMES D'ECOULEMENT COMPLET

Données emballage page 140 · Calcul en ligne page 7

	NUMERO D'ARTICLE	DESIGNATION D'ARTICLE / DESCRIPTION D'ARTICLE	FORMATS NOMINAUX/DIMENSIONS LONGUEUR x LARGEUR	UNITE	PRIX / UNITE €
	LTUBE1180	TUB-BAS-S , siphon de sol DN 50 vertical, pour carottage 160 mm, avec obturbateur d'odeurs, y compris support de grille en ABS et grille standard en acier inoxydable, hauteur de cadre adaptable à l'épaisseur de carrelage	Dimension extérieure : 130 x 130 mm, Grille: 120 x 120 mm	Kit	67,79
	LTUBE1193	TUB-BAS-S 100 , siphon de sol DN 40/DN 50 vertical, pour carottage 100 mm, avec obturbateur d'odeurs, y compris support de grille en ABS et grille standard en acier inoxydable, hauteur de cadre adaptable à l'épaisseur de carrelage	Dimension extérieure : 130 x 130 mm, Grille: 120 x 120 mm	Kit	61,29
	LTUBE1184	TUB-BAW-S , siphon de sol DN 50 horizontal, avec obturbateur d'odeurs, y compris support de grille en ABS et grille standard en acier inoxydable, hauteur de cadre adaptable à l'épaisseur de carrelage	Dimension extérieure : 130 x 130 mm, Grille: 120 x 120 mm	Kit	61,29

Convient pour tous les receveurs de douches LUX ELEMENTS®-TUB et éléments d'écoulement de douche TUB-MQ-SET 300

REMARQUE : Débit constant pour l'utilisation de grilles Design et/ou accessoires, voir fiches techniques TUB



Pour plus d'informations sur TUB voir www.luxelements.com.

Fiches techniques, instructions de montage, certificats de contrôle et autres brochures sous «Téléchargement», vidéos sous «La pratique» et sur YouTube.

TUB Systèmes d'écoulement accessoires

- Convient pour tous les systèmes d'écoulement TUB *
- Élément isolant aux bruits d'impact pour réduire les nuisances sonores dues aux bruits d'écoulement d'eau, p.ex. dans des logements collectifs, centres de soins et hôtels : TUB-TSM
- Kit de protection incendie pour une sécurité accrue : TUB-BAS-S FIRE STOP

■ TUB-BAS-S FIRE STOP

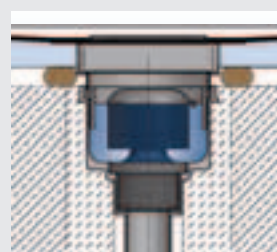

■ TUB-TSM

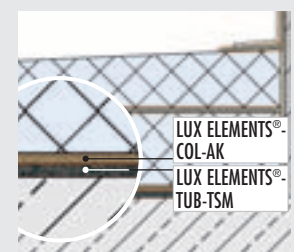

■ DONNEES PRODUITS – TUB SYSTEMES D'ÉCOULEMENT ACCESSOIRES

Données emballage page 140 · Calcul en ligne page 7

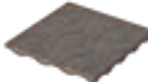
	NUMERO D'ARTICLE	DESIGNATION D'ARTICLE / DESCRIPTION D'ARTICLE	FORMATS NOMINAUX/DIMENSIONS LONGUEUR x LARGEUR x ÉPAISSEUR	UNITE	PRIX / UNITE €
	LTUBE1 188	TUB-BAZ STOP , clapet anti-odeur, mousse et bactéries, peut être installé dans des siphons existants		Pièce	57,33
	LTUBE1 189	TUB-BAZ HS , filtre récupérateur amovibles		Pièce	19,51
	LTUBE1 200	TUB-BAZ DN 50/40 , manchon de réduction avec joint à lèvres de DN 50 / DN 40		Pièce	10,01
	LTUBE1 190	TUB-BAZ BST , manchon de dilatation, DN 50 à la norme britannique BST		Pièce	10,26
	LTUBE1 192	TUB-BAZ HTK , coude de raccordement, DN 50, joint tournant 0–87° (en continu)		Pièce	7,93
	LTUBE1 197	TUB-BAS-S FIRE STOP , siphon de sol DN 50 pour carottage 160 mm, vertical, avec obturateur d'odeurs, y compris support de grille en ABS et grille standard en acier inoxydable, inclus rallonge TUB-BAZ VER et protection incendie	Dimensions extérieures du cadre : 130 x 130 mm, Grille : 120 x 120 mm	Kit	221,12
	LTUBE1 198	TUB-BAZ DGD , presse-étoupe pour carottage 160 mm, inclus protection incendie en liaison avec TUB-BAS-S FIRE STOP		Pièce	144,40
	LTUBE1 191.6	TUB-TSM 6 , élément isolant 6 mm aux bruits d'impact pour receveurs de douche en mousse dure LUX ELEMENTS	1250 x 1250 x 6 mm	Pièce	53,54
	LTUBE1 191.12	TUB-TSM 12 , élément isolant 12 mm aux bruits d'impact pour receveurs de douche en mousse dure LUX ELEMENTS, pour des demandes élevées	1250 x 1250 x 12 mm	Pièce	78,50

Convient pour tous les systèmes d'écoulement LUX ELEMENTS®-TUB (* TUB-BAZ HS n'est pas adapté au modèle TUB-COMBI MQ SET 300)



Pour plus d'informations sur TUB voir www.luxelements.com.

Fiches techniques, instructions de montage, certificats de contrôle et autres brochures sous «Téléchargement», vidéos sous «La pratique» et sur YouTube.

Systèmes d'écoulement et accessoires TUB-LINE

- Convient pour tous les LUX ELEMENTS®-TUB-LINE receveurs de douche et écoulement en ligne
- Débit d'écoulement selon DIN EN 1253 [l/s] :
 - vertical (TUB-LINE BA-S) : 0,8 l/s
 - horizontal (TUB-LINE BA-W 22) : 0,8 l/s
- Élément isolant aux bruits d'impact pour réduire les nuisances sonores dues aux bruits d'écoulement d'eau, p.ex. dans des logements collectifs, centres de soins et hôtels : TUB-TSM
- Kit de protection incendie pour une sécurité accrue : TUB-LINE BA-S FIRE STOP



■ TUB-LINE BA-S FIRE STOP

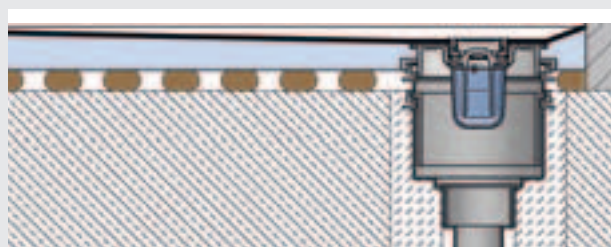

■ TUB-TSM

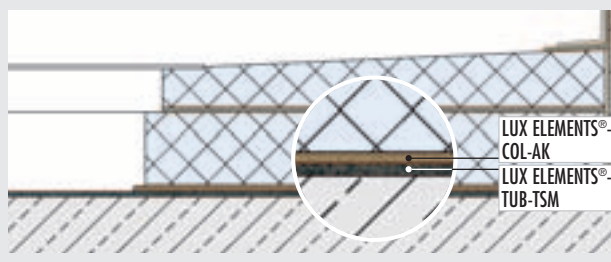

■ DONNEES PRODUITS – TUB-LINE SYSTEMES D'ÉCOULEMENT ET ACCESSOIRES

Données emballage page 140 · Calculation en ligne page 7

	NUMERO D'ARTICLE	DESIGNATION D'ARTICLE / DESCRIPTION D'ARTICLE	FORMATS NOMINAUX/DIMENSIONS LONGUEUR x LARGEUR x EPAISSEUR	UNITE	PRIX / UNITE €
	LTUBE1113	TUB-LINE BA-S , siphon de sol DN 50 vertical, pour carottage 160 mm, sans obturateur d'odeurs		Pièce	44,46
	LTUBE1112.22	TUB-LINE BA-W 22 , siphon de sol DN 50 horizontal, sans obturateur d'odeurs		Pièce	37,83
	LTUBE1112.50	TUB-LINE BA-W 50 , siphon de sol DN 50 horizontal, sans obturateur d'odeurs, convient pour TUB-LINE BA-GV 50		Pièce	44,52
	LTUBE1115.50	TUB-LINE BA-GV 50 , obturateur d'odeurs, garde d'eau de 50 mm, convient pour TUB-LINE BA-W 50		Pièce	21,40
	LTUBE1288	TUB-LINE BAZ STOP , clapet anti-odeur, mousse et bactéries, peut être installé dans des siphons existants TUB-LINE		Pièce	57,34
	LTUBE1114	TUB-LINE BAZ HS , filtre récupérateur amovibles, pour TUB-LINE		Pièce	19,51
	LTUBE1200	TUB-BAZ DN 50/40 , manchon de réduction avec joint à lèvres de DN 50 / DN 40		Pièce	10,01
	LTUBE1190	TUB-BAZ BST , manchon de dilatation, DN 50 à la norme britannique BST		Pièce	10,26
	LTUBE1192	TUB-BAZ HTK , coude de raccordement, DN 50, joint tournant 0–87° (en continu)		Pièce	7,93
	LTUBE1289	TUB-LINE BA-S FIRE STOP , siphon de sol DN 50 vertical, pour carottage 160 mm, avec obturateur d'odeurs, inclus rallonge TUB-BAZ VER et protection incendie		Kit	209,42
	LTUBE1198	TUB-BAZ DGD , presse-étoupe pour carottage 160 mm, inclus protection incendie en liaison avec TUB-LINE BA-S FIRE STOP		Pièce	144,40
	LTUBE1191.6	TUB-TSM 6 , élément isolant 6 mm aux bruits d'impact pour receveurs de douche en mousse dure LUX ELEMENTS	1250 x 1250 x 6 mm	Pièce	53,54
	LTUBE1191.12	TUB-TSM 12 , élément isolant 12 mm aux bruits d'impact pour receveurs de douche en mousse dure LUX ELEMENTS, pour des demandes élevées	1250 x 1250 x 12 mm	Pièce	78,50



Pour plus d'informations sur TUB voir www.luxelements.com.

Fiches techniques, instructions de montage, certificats de contrôle et autres brochures sous «Téléchargement», vidéos sous «La pratique» et sur YouTube.



Accessoires de montage pour TUB et TUB-LINE

TUB-KIT

- Tout le matériel utile pour le montage rassemblé en un kit
- Trois variantes, adaptées aux dimensions du receveur de douche
- Protection contre les coupures DRY-SB voir page 20, autre matériel de montage à partir de la page 16



Colle d'application – COL-AK

- Mortier destiné à la fixation
- Pour la mise en œuvre, l'égalisation et l'encollage d'éléments porteurs en mousse dure LUX ELEMENTS®
- Stable, assure une prise rapide, résiste à l'eau
- Se caractérise par une teneur en chromates réduite à la directive de l'UE 2003/53/EC



Enduit d'étanchéité – DRY-ASK

- Enduit d'étanchéité mono-composant, imperméable, permettant un pontage des fissures
- Pour étanchéité de grandes surfaces sur les éléments porteurs en mousse dure LUX ELEMENTS®



Bande d'étanchéité – DRY-DB

- Non-tissé spécial très mince, résistant à la déchirure, élastique et ouvert à la diffusion de vapeur
- Pour l'étanchéité des raccords en combinaison avec l'enduit d'étanchéité DRY-ASK ou pour les receveurs de douche
- Pour jonctions mur/sol, angles intérieurs, angles extérieurs





■ DONNEES PRODUITS – LUX ELEMENTS®-TUB-KIT

Données emballage page 139 · Calculation en ligne page 7

NUMERO D'ARTICLE	DESIGNATION D'ARTICLE / DESCRIPTION D'ARTICLE	UNITE	PRIX / UNITE €
------------------	---	-------	----------------

■ Domaine d'utilisation

Longueur TUB a en mm	Longueur TUB b en mm	sans élément de support, collage à plein bain	sans élément de support, sur plots de 15 mm	avec élément de support, collage à plein bain	avec élément de support, sur plots de 15 mm
900	900	TUB-KIT UNI	TUB-KIT UNI GK	TUB-KIT UNI	TUB-KIT UNI GK
1000	800	TUB-KIT UNI	TUB-KIT UNI GK	TUB-KIT UNI	TUB-KIT UNI GK
1000	1000	TUB-KIT UNI	TUB-KIT UNI GK	TUB-KIT UNI	TUB-KIT UNI GK
1200	1200	TUB-KIT UNI	TUB-KIT UNI GK	TUB-KIT UNI GK	TUB-KIT UNI GG
1400	1400	TUB-KIT UNI GK	TUB-KIT UNI GG	TUB-KIT UNI GK	TUB-KIT UNI GG
1500	1500	TUB-KIT UNI GK	TUB-KIT UNI GG	TUB-KIT UNI GK	TUB-KIT UNI GG
2000	1000	TUB-KIT UNI GK	TUB-KIT UNI GG	TUB-KIT UNI GK	TUB-KIT UNI GG

	LTUBE1090	TUB-KIT UNI , kit de montage pour receveur de douche : 5 kg COL-AK, 3,5 kg DRY-ASK, 10 m DRY-DB, 2 pièces DRY-DBIE (angles intérieurs)	Kit	118,85
	LTUBE1098	TUB-KIT UNI GK , kit de montage pour receveur de douche : 3 x 5 kg COL-AK, 3,5 kg DRY-ASK, 10 m DRY-DB, 2 pièces DRY-DBIE (angles intérieurs)	Kit	156,10
	LTUBE1099	TUB-KIT UNI GG , kit de montage pour receveur de douche : 5 x 5 kg COL-AK, 3,5 kg DRY-ASK, 10 m DRY-DB, 2 pièces DRY-DBIE (angles intérieurs)	Kit	178,29



Pour plus d'informations sur TUB voir www.luxelements.com.

Fiches techniques, instructions de montage, certificats de contrôle et autres brochures sous «Téléchargement», vidéos sous «La pratique» et sur YouTube.

Données emballage

LUX ELEMENTS®-ELEMENT

voir page 13/15

EMBALLAGE INDIVIDUEL							
NUMERO D'ARTICLE	DESIGNATION D'ARTICLE	LOT	DIMENSIONS – LONGUEUR x LARGEUR x EPAISSEUR	UNITE	POIDS/UNITE	POIDS/PALETTE	
LELEEMIX1000	ELEMENT-EL BABY MIX 1	Palette	1250 x 1200 x 750 mm	Kit	228,00 kg	238,00 kg	
LELEEMIX2000	ELEMENT-EL MIX 1		2500 x 1200 x 710 mm		267,90 kg	287,90 kg	
LELEEMIX2001	ELEMENT-EL MIX 2		2500 x 1200 x 800 mm		271,50 kg	291,50 kg	
LELEEMIX2002	ELEMENT-EL MIX 3		2500 x 1200 x 600 mm		258,00 kg	278,00 kg	
LELEEMIX2003	ELEMENT-EL MIX 4		2500 x 1200 x 820 mm		275,10 kg	295,10 kg	
EMBALLAGE GROUPE – PALETTE PAR PRODUIT							
NUMERO D'ARTICLE	DESIGNATION D'ARTICLE	PIECE/PALETTE	m ² /PALETTE	DIMENSIONS DES PALETTES LONGUEUR x LARGEUR x EPAISSEUR	UNITE	POIDS/ UNITE	POIDS/ PALETTE
LELEE1116	ELEMENT-EL Baby 4	160	120	1250 x 1200 x 440 mm	m ²	~ 3,00 kg	370 kg
LELEE1117	ELEMENT-EL Baby 6	160	120	1250 x 1200 x 600 mm		~ 3,00 kg	370 kg
LELEE1118	ELEMENT-EL Baby 10	100	75	1250 x 1200 x 630 mm		~ 3,20 kg	250 kg
LELEE1135	ELEMENT-EL Baby 12	80	60	1250 x 1200 x 620 mm		~ 3,30 kg	200 kg
LELEE1141	ELEMENT-EL Baby 20	80	60	1250 x 1200 x 920 mm		~ 3,50 kg	200 kg
LELEE1142	ELEMENT-EL Baby 30	52	39	1250 x 1200 x 900 mm		~ 3,80 kg	160 kg
LELEE1143	ELEMENT-EL Baby 40	40	30	1250 x 1200 x 920 mm		~ 4,10 kg	130 kg
LELEE1144	ELEMENT-EL Baby 50	32	24	1250 x 1200 x 920 mm		~ 4,40 kg	115 kg
LELEE1145	ELEMENT-EL Baby 80	24	18	1250 x 1200 x 1080 mm		~ 5,30 kg	105 kg
LELEE1146	ELEMENT-EL Baby 100	20	15	1250 x 1200 x 1150 mm		~ 6,00 kg	100 kg
LELEE1119	ELEMENT-EL 10	80	120	2500 x 1200 x 540 mm		~ 3,20 kg	400 kg
LELEE1131	ELEMENT-EL 12	80	120	2500 x 1200 x 620 mm		~ 3,30 kg	400 kg
LELEE1120	ELEMENT-EL 20	80	120	2500 x 1200 x 920 mm		~ 3,50 kg	435 kg
LELEE1121	ELEMENT-EL 30	52	78	2500 x 1200 x 900 mm		~ 3,80 kg	310 kg
LELEE1123	ELEMENT-EL 40	40	60	2500 x 1200 x 920 mm		~ 4,10 kg	260 kg
LELEE1122	ELEMENT-EL 50	32	48	2500 x 1200 x 920 mm		~ 4,40 kg	225 kg
LELEE1133	ELEMENT-EL 80	24	36	2500 x 1200 x 1080 mm		~ 5,30 kg	205 kg
LELEE1137	ELEMENT-EL 100	20	30	2500 x 1200 x 1150 mm		~ 6,00 kg	190 kg
LELEE2001	ELEMENT-SL 30	52	78	2500 x 1200 x 900 mm		~ 3,80 kg	300 kg
LELEE2003	ELEMENT-SL 50	32	48	2500 x 1200 x 920 mm		~ 4,40 kg	215 kg
LELEE2002	ELEMENT-SQ 30	52	78	2500 x 1200 x 900 mm		~ 3,80 kg	300 kg
LELEE2004	ELEMENT-SQ 50	32	48	2500 x 1200 x 920 mm		~ 4,40 kg	215 kg
LELEE3009	ELEMENT-VK Baby 6	160	120	1250 x 1200 x 600 mm		~ 3,30 kg	410 kg
LELEE3010	ELEMENT-VK Baby 12	80	60	1250 x 1200 x 630 mm		~ 3,90 kg	248 kg
LELEE3011	ELEMENT-VK Baby 20	80	60	1250 x 1200 x 950 mm		~ 4,10 kg	260 kg
LELEE3012	ELEMENT-VK Baby 30	52	39	1250 x 1200 x 930 mm		~ 4,30 kg	180 kg
LELEE3013	ELEMENT-VK Baby 50	32	24	1250 x 1200 x 950 mm		~ 4,75 kg	124 kg
LELEE3001	ELEMENT-VK 12	80	120	2500 x 1200 x 620 mm		~ 3,50 kg	450 kg
LELEE3002	ELEMENT-VK 20	80	120	2500 x 1200 x 920 mm		~ 4,10 kg	510 kg
LELEE3003	ELEMENT-VK 30	52	78	2500 x 1200 x 900 mm		~ 4,10 kg	335 kg
LELEE3005	ELEMENT-VK 50	32	48	2500 x 1200 x 950 mm		~ 4,40 kg	230 kg

LUX ELEMENTS®-TEC

voir page 29

EMBALLAGE INDIVIDUEL						
ARTICLE	LOT	EMBALLAGE	UNITE	CONTENU		
Tous	en vrac	Carton ou palette	Pièce	individuel aux choix		
EMBALLAGE GROUPE – PALETTE PAR PRODUIT						
NUMERO D'ARTICLE	DESIGNATION D'ARTICLE	PIECE/PALETTE (P) PIECE/CARTON (K)	DIMENSIONS DES PALETTES LONGUEUR x LARGEUR x EPAISSEUR	UNITE	POIDS/ UNITE	POIDS/ PALETTE/CARTON
LTECX1001	TEC-KA 15 BS	60 (P)	2500 x 1200 x 630 mm	Pièce	2,65 kg	~ 180 kg
LTECX1002	TEC-KA 20 BS	40 (P)	2500 x 1200 x 520 mm		3,50 kg	~ 160 kg
LTECX1003	TEC-KA 30 BS	40 (P)	2500 x 1200 x 950 mm		5,00 kg	~ 220 kg
LTECX1004	TEC-KA 40 BS	40 (P)	2500 x 1200 x 900 mm		5,00 kg	~ 220 kg
LTECX1010	TEC-U 20 BS	5 (K)	2500 x 600 x 400 mm		6,00 kg	34 kg
EMBALLAGE GROUPE TEC-VWD						
NUMERO D'ARTICLE	DESIGNATION D'ARTICLE	PIECE/PALETTE	DIMENSIONS DES PALETTES – LONGUEUR x LARGEUR x EPAISSEUR		POIDS/CARTON	POIDS/PALETTE
LTECX5003	TEC-VWD-PS	40 Pièces	1250 x 1200 x 520 mm	Pièce	2,20 kg	103 kg
LTECX5004	TEC-VWD-E	40 Pièces	1250 x 1200 x 920 mm		6,00 kg	255 kg
LTECX5002	TEC-VWD-P	40 Pièces	1250 x 1200 x 920 mm		5,8 kg	247 kg

LUX ELEMENTS®-TOP

voir page 31/33

EMBALLAGE INDIVIDUEL							
ARTICLE	LOT	EMBALLAGE	UNITE	CONTENU			
Tous	en vrac	Carton ou palette	Pièce	individuel aux choix			
EMBALLAGE GROUPE							
NUMERO D'ARTICLE	DESIGNATION D'ARTICLE	PIECE/PALETTE PIECE/CARTON	DIMENSIONS DES PALETTES LONGUEUR x LARGEUR x EPAISSEUR	UNITE	POIDS/ UNITE	POIDS/ PALETTE/CARTON	
LTOPE1002	TOP-TRS 1685 S	20	1800 x 600 x 750 mm	Pièce	3,50 kg	85 kg	
LTOPE1004	TOP-TRS 1785 S	20	1800 x 600 x 750 mm		4,15 kg	90 kg	
LTOPE1054	TOP-TRS 1860 S	20	2100 x 600 x 750 mm		4,60 kg	90 kg	
LTOPE1006	TOP-TRS 2100 S	20	2100 x 600 x 750 mm		5,20 kg	100 kg	
LTOPE1010	TOP-TRS 800 S	20	910 x 600 x 750 mm		1,70 kg	37 kg	
LTOPE1055	TOP-TRS 900 S	20	910 x 600 x 750 mm		1,95 kg	42 kg	
LTOPE1017	TOP-TRU 2100 S	6	2100 x 600 x 480 mm		5,25 kg	40 kg	
LTOPE1021	TOP-TRU 900 S	6	910 x 600 x 200 mm		2,20 kg	15 kg	
LTOPE1023	TOP-TRV 2100 S	6	2100 x 600 x 750 mm		5,40 kg	40 kg	
LTOPE1029	TOP-TRV 900 li S	6	1250 x 600 x 750 mm		1,95 kg	20 kg	
LTOPE1031	TOP-TRV 900 re S	6	1250 x 600 x 750 mm		1,95 kg	20 kg	
EMBALLAGE INDIVIDUEL TOP-KIT							
NUMERO D'ARTICLE	DESIGNATION D'ARTICLE	LOT	EMBALLAGE		FORMATS NOMINAUX/DIMENSIONS LONGUEUR x LARGEUR x EPAISSEUR	UNITE	POIDS/ UNITE
LTOPE1053	TOP-KIT	1 Kit	Sachet	485 x 275 x 160 mm	Kit	0,8 kg	0,8 kg

LUX ELEMENTS®-LAVADO

voir page 37

EMBALLAGE INDIVIDUEL							
NUMERO D'ARTICLE	DESIGNATION D'ARTICLE	LOT	EMBALLAGE	DIMENSIONS LONGUEUR x LARGEUR x EPAISSEUR	UNITE	POIDS/ UNITE	POIDS/ CARTON
LLAVES001	LAVADO-FLOAT G	1 Kit	Carton	1210 x 605 x 120 mm	Kit	7,97 kg	9,74 kg
LLAVES005	LAVADO-FLOAT L			1210 x 605 x 120 mm		10,00 kg	11,50 kg
D'AUTRES PRODUITS SUR DEMANDE / EMBALLAGE GROUPE SUR DEMANDE							

LUX ELEMENTS®-RELAX-NI

voir page 41

EMBALLAGE INDIVIDUEL							
NUMERO D'ARTICLE	DESIGNATION D'ARTICLE	LOT	EMBALLAGE	DIMENSIONS LONGUEUR x LARGEUR x EPAISSEUR	UNITE	POIDS/ UNITE	POIDS/ CARTON
LREL8201	RELAX-NI-M	1 Pièce	Carton	415 x 415 x 102 mm	Pièce	0,94 kg	2,50 kg
LREL8202	RELAX-NI-L			562 x 415 x 102 mm		1,35 kg	2,58 kg
LREL8203	RELAX-NI-XL			1075 x 415 x 102 mm		2,36 kg	3,50 kg
D'AUTRES PRODUITS SUR DEMANDE / EMBALLAGE GROUPE SUR DEMANDE							

LUX ELEMENTS®-RELAX-BA

voir page 43

EMBALLAGE INDIVIDUEL							
NUMERO D'ARTICLE	DESIGNATION D'ARTICLE	LOT	EMBALLAGE	DIMENSIONS LONGUEUR x LARGEUR x HAUTEUR	UNITE	POIDS/ UNITE	POIDS/ CARTON
LREL8007	RELAX-BA-SOLO-G 800	1 Pièce	Carton	865 x 520 x 480 mm	Pièce	5,75 kg	7,35 kg
LREL8003	RELAX-BA-SOLO-G 900			965 x 520 x 480 mm		5,80 kg	7,70 kg
LREL8006	RELAX-BA-SOLO-G 1000			1065 x 520 x 480 mm		5,90 kg	7,90 kg
LREL8001	RELAX-BA-CO FLOAT S			615 x 105 x 305 mm		0,50 kg	0,68 kg
LREL8002	RELAX-BA-CO FLOAT L			860 x 105 x 435 mm		1,00 kg	1,16 kg
EMBALLAGE GROUPE SUR DEMANDE							

LUX ELEMENTS®-RELAX-TW

voir page 45

EMBALLAGE INDIVIDUEL							
NUMERO D'ARTICLE	DESIGNATION D'ARTICLE	LOT	EMBALLAGE	DIMENSIONS LONGUEUR x LARGEUR x HAUTEUR	UNITE	POIDS/ UNITE	POIDS/ CARTON
LREL9000	RELAX-TW 900	1 Pièce	Carton	2520 x 920 x 120 mm	Pièce	13,50 kg	15,50 kg
LREL9001	RELAX-TW 1200			2520 x 1220 x 120 mm		18,00 kg	20,00 kg
EMBALLAGE GROUPE SUR DEMANDE							

LUX ELEMENTS®-TUB-COMBI MQ SET 300

voir page 55

EMBALLAGE INDIVIDUEL							
NUMERO D'ARTICLE	DESIGNATION D'ARTICLE	LOT	EMBALLAGE	DIMENSIONS LONGUEUR x LARGEUR x HAUTEUR	UNITE	POIDS/UNITE	POIDS/CARTON
LTUBE19003	TUB-COMBI MQ SET 300	1 Kit	Carton	310 x 305 x 100 mm	Pièce	1,15 kg	1,50 kg
EMBALLAGE GROUPE SUR DEMANDE							

LUX ELEMENTS®-TUB-MQ SET 300

voir page 55

EMBALLAGE INDIVIDUEL							
NUMERO D'ARTICLE	DESIGNATION D'ARTICLE	LOT	EMBALLAGE	DIMENSIONS LONGUEUR x LARGEUR x HAUTEUR	UNITE	POIDS/UNITE	POIDS/CARTON
LTUBE1111	TUB-MQ-SET 300	1 Kit	Carton	340 x 310 x 120 mm	Pièce	0,55 kg	0,90 kg
EMBALLAGE GROUPE SUR DEMANDE							

LUX ELEMENTS®-TUB-LINE COMBI (V) RT / GK

voir page 57/59

EMBALLAGE INDIVIDUEL							
NUMERO D'ARTICLE	DESIGNATION D'ARTICLE	LOT	EMBALLAGE	DIMENSIONS LONGUEUR x LARGEUR x HAUTEUR	UNITE	POIDS/UNITE	POIDS/CARTON
LTUBE9316	TUB-LINE COMBI RT 900 (650)	1 Pièce	Carton	1255 x 218 x 121 mm	Pièce	2,60 kg	3,40 kg
LTUBE9306	TUB-LINE COMBI RT 900 (750)			1255 x 218 x 121 mm		2,70 kg	3,50 kg
LTUBE9307	TUB-LINE COMBI GK R1 1200/900			1250 x 910 x 115 mm		9,70 kg	11,60 kg
LTUBE98301	TUB-LINE COMBI V RT 1000 (650)			1055 x 218 x 121 mm		4,60 kg	5,40 kg
LTUBE9305	TUB-LINE COMBI GK Q1 1000			1035 x 1015 x 115 mm		11,00 kg	14,50 kg
LTUBE9308	TUB-LINE COMBI RT 1200 (850)			1255 x 218 x 121 mm		3,30 kg	4,10 kg
LTUBE98302	TUB-LINE COMBI V RT 1200 (850)			1255 x 218 x 121 mm		5,30 kg	6,10 kg
LTUBE9309	TUB-LINE COMBI GK Q1 1200			1235 x 1215 x 115 mm		11,80 kg	15,05 kg
EMBALLAGE GROUPE SUR DEMANDE							

LUX ELEMENTS®-TUB-LINE (V) RT / GK

voir page 61/63

EMBALLAGE INDIVIDUEL								
NUMERO D'ARTICLE	DESIGNATION D'ARTICLE	LOT	EMBALLAGE	DIMENSIONS LONGUEUR x LARGEUR x HAUTEUR	UNITE	POIDS/UNITE	POIDS/CARTON	
LTUBE95008	TUB-LINE RT 900/200 (650)	1 Kit	Carton	1255 x 218 x 121 mm	Kit	2,70 kg	3,50 kg	
LTUBE95001	TUB-LINE RT 900/200 (750)	1 Kit		1255 x 218 x 121 mm	Kit	2,70 kg	3,50 kg	
LTUBE95002	TUB-LINE GK R1 1200/900	1 Pièce		1250 x 910 x 60 mm	Pièce	9,50 kg	11,40 kg	
LTUBE11812	TUB-UR 1200/900	1 Pièce		1250 x 910 x 60 mm	Pièce	1,47 kg	2,99 kg	
LTUBE98201	TUB-LINE V RT 1000/200 (650)	1 Kit		1055 x 218 x 121 mm	Kit	4,60 kg	5,40 kg	
LTUBE95009	TUB-LINE GK Q1 1000	1 Pièce		1035 x 1015 x 60 mm	Pièce	10,50 kg	13,75 kg	
LTUBE11112	TUB-UQ 1000	1 Pièce		1045 x 1020 x 60 mm	Pièce	1,36 kg	3,25 kg	
LTUBE95003	TUB-LINE RT 1200/200 (850)	1 Kit		1255 x 218 x 121 mm	Kit	3,30 kg	4,10 kg	
LTUBE98202	TUB-LINE V RT 1200/200 (850)	1 Kit		1255 x 218 x 121 mm	Kit	5,30 kg	6,10 kg	
LTUBE95004	TUB-LINE GK Q1 1200	1 Pièce		1235 x 1215 x 115 mm	Pièce	11,50 kg	14,75 kg	
LTUBE11113	TUB-UQ 1200	1 Pièce		1235 x 1215 x 60 mm	Pièce	1,96 kg	3,70 kg	
LTUBE98205	TUB-LINE V RT 1800/200 (850)	1 Kit		1855 x 218 x 121 mm	Kit	8,50 kg	9,50 kg	
LTUBE95010	TUB-LINE GK R1 1000/1800	1 Pièce		1835 x 1015 x 60 mm	Pièce	19,44 kg	24,75 kg	
LTUBE98101	TUB-UBOL 1800/1000	1 Pièce		1850 x 1010 x 60 mm	Pièce	2,50 kg	5,50 kg	
EMBALLAGE GROUPE SUR DEMANDE								

LUX ELEMENTS®-TUB-COMBI-S

voir page 69

EMBALLAGE INDIVIDUEL							
NUMERO D'ARTICLE	DESIGNATION D'ARTICLE	LOT	EMBALLAGE	DIMENSIONS LONGUEUR x LARGEUR x HAUTEUR	UNITE	POIDS/ UNITE	POIDS/ CARTON
LTUBE19302	TUB-COMBI S MQ 800	1 Pièce	Carton	845 x 820 x 80 mm	Pièce	3,95 kg	5,00 kg
LTUBE19300	TUB-COMBI-S MQ 900			945 x 920 x 100 mm		5,55 kg	7,10 kg
LTUBE19301	TUB-COMBI-S MQ 1000			1045 x 1020 x 100 mm		7,35 kg	9,50 kg
LTUBE19303	TUB-COMBI S MQ1100			1145 x 1120 x 80 mm		7,50 kg	9,40 kg
LTUBE19304	TUB-COMBI S MQ 1200			1245 x 1220 x 80 mm		8,95 kg	10,90 kg
LTUBE19305	TUB-COMBI S ER 900/800			950 x 810 x 80 mm		4,45 kg	5,50 kg
LTUBE19306	TUB-COMBI S ER 1000/800			1050 x 810 x 80 mm		5,00 kg	6,10 kg
LTUBE19307	TUB-COMBI S ER 1100/800			1150 x 810 x 80 mm		5,45 kg	6,60 kg
LTUBE19308	TUB-COMBI S ER 1200/800			1250 x 810 x 80 mm		6,00 kg	7,30 kg
LTUBE19309	TUB-COMBI S ER 1000/900			1050 x 910 x 80 mm		5,60 kg	6,70 kg
LTUBE19310	TUB-COMBI S ER 1100/900			1150 x 910 x 80 mm		6,20 kg	7,40 kg
LTUBE19311	TUB-COMBI S ER 1200/900			1250 x 910 x 80 mm		6,70 kg	8,20 kg
LTUBE19312	TUB-COMBI S ER 1300/900			1350 x 910 x 80 mm		7,25 kg	8,50 kg
LTUBE19313	TUB-COMBI S ER 1400/900			1450 x 910 x 80 mm		7,80 kg	9,30 kg
LTUBE19314	TUB-COMBI S ER 1500/900			1550 x 910 x 80 mm		8,40 kg	10,00 kg
LTUBE19315	TUB-COMBI S ER 1600/900			1650 x 910 x 80 mm		8,95 kg	10,60 kg
LTUBE19316	TUB-COMBI S ER 1100/1000			1150 x 1010 x 80mm		6,80 kg	8,70 kg
LTUBE19317	TUB-COMBI S ER 1200/1000			1250 x 1010 x 80 mm		7,45 kg	9,00 kg
LTUBE19318	TUB-COMBI S ER 1300/1000			1350 x 1010 x 80 mm		8,00 kg	9,60 kg
LTUBE19319	TUB-COMBI S ER 1400/1000			1450 x 1010 x 80 mm		8,70 kg	10,40 kg
LTUBE19320	TUB-COMBI S ER 1500/1000			1550 x 1010 x 80 mm		9,30 kg	11,10 kg
LTUBE19321	TUB-COMBI S ER 1600/1000	1650 x 1010 x 80 mm	9,90 kg	11,80 kg			
EMBALLAGE GROUPE SUR DEMANDE							

LUX ELEMENTS®-TUB-COMBI-S BOL

voir page 71

EMBALLAGE INDIVIDUEL							
NUMERO D'ARTICLE	DESIGNATION D'ARTICLE	LOT	EMBALLAGE	DIMENSIONS LONGUEUR x LARGEUR x HAUTEUR	UNITE	POIDS/ UNITE	POIDS/ CARTON
LTUBE19322	TUB-COMBI-S BOL 1800/800	1 Pièce	Carton	1850 x 810 x 80 mm	Pièce	8,95 kg	11,00 kg
LTUBE19323	TUB-COMBI-S BOL 1800/900			1850 x 910 x 80 mm		10,00 kg	12,10 kg
LTUBE19324	TUB-COMBI-S BOL 1800/1000			1850 x 1010 x 80 mm		11,20 kg	13,40 kg
EMBALLAGE GROUPE SUR DEMANDE							

LUX ELEMENTS®-TUB-PUMP

voir page 73

EMBALLAGE INDIVIDUEL										
NUMERO D'ARTICLE	DESIGNATION D'ARTICLE	LOT	EMBALLAGE	DIMENSIONS LONGUEUR x LARGEUR x HAUTEUR	UNITE	POIDS/UNITE	POIDS/CARTON			
LTUBE19209	TUB-PUMP S MQ 800	1 Kit	Carton	845 x 820 x 125 mm	Kit	6,80 kg	8,20 kg			
LTUBE19205	TUB-PUMP-S MQ 900			945 x 920 x 125 mm		8,60 kg	10,40 kg			
LTUBE19210	TUB-PUMP S MQ 1000			1045 x 1020 x 125 mm		10,60 kg	12,80 kg			
LTUBE19211	TUB-PUMP S MQ1100			1145 x 1120 x 125 mm		12,85 kg	15,50 kg			
LTUBE19206	TUB-PUMP-S MQ 1200			1245 x 1220 x 125 mm		15,30 kg	18,50 kg			
LTUBE19212	TUB-PUMP S MR 900/800			950 x 810 x 125 mm		7,65 kg	9,25 kg			
LTUBE19213	TUB-PUMP S MR 1000/800			1050 x 810 x 125 mm		8,50 kg	10,25 kg			
LTUBE19214	TUB-PUMP S MR 1100/800			1150 x 810 x 125 mm		9,35 kg	11,30 kg			
LTUBE19215	TUB-PUMP S MR 1200/800			1250 x 810 x 125 mm		10,20 kg	12,30 kg			
LTUBE19216	TUB-PUMP S MR 1000/900			1050 x 910 x 125 mm		9,60 kg	11,55 kg			
LTUBE19217	TUB-PUMP S MR 1100/900			1150 x 910 x 125 mm		10,50 kg	12,70 kg			
LTUBE19207	TUB-PUMP-S MR 1200/900			1250 x 910 x 125 mm		11,50 kg	13,85 kg			
LTUBE19218	TUB-PUMP S MR 1300/900			1350 x 910 x 125 mm		12,40 kg	15,00 kg			
LTUBE19208	TUB-PUMP-S MR 1400/900			1450 x 910 x 125 mm		13,40 kg	16,15 kg			
LTUBE19219	TUB-PUMP S MR 1500/900			1550 x 910 x 125 mm		14,30 kg	17,30 kg			
LTUBE19220	TUB-PUMP S MR 1600/900			1650 x 910 x 125 mm		15,30 kg	18,45kg			
LTUBE19221	TUB-PUMP S MR 1100/1000			1150 x 1010 x 125 mm		11,70 kg	14,10 kg			
LTUBE19222	TUB-PUMP S MR 1200/1000			1250 x 1010 x 125 mm		12,75 kg	15,40 kg			
LTUBE19223	TUB-PUMP S MR 1300/1000			1350 x 1010 x 125 mm		13,80 kg	16,70 kg			
LTUBE19224	TUB-PUMP M ER 1400/1000			1450 x 1010 x 125 mm		14,90 kg	17,95 kg			
LTUBE19225	TUB-PUMP S MR 1500/1000			1550 x 1010 x 125 mm		15,95 kg	19,25 kg			
LTUBE19226	TUB-PUMP S MR 1600/1000			1650 x 1010 x 125 mm		17,00 kg	20,50 kg			
EMBALLAGE GROUPE SUR DEMANDE										

LUX ELEMENTS®-TUB-LINE COMBI

voir page 75

EMBALLAGE INDIVIDUEL										
NUMERO D'ARTICLE	DESIGNATION D'ARTICLE	LOT	EMBALLAGE	DIMENSIONS LONGUEUR x LARGEUR x HAUTEUR	UNITE	POIDS/UNITE	POIDS/CARTON			
LTUBE9324	TUB-LINE COMBI Q1 800	1 Kit	Carton	845 x 820 x 100 mm	Kit	6,10 kg	6,90 kg			
LTUBE9322	TUB-LINE COMBI Q1 900			945 x 920 x 100 mm		7,70 kg	8,70 kg			
LTUBE9325	TUB-LINE COMBI Q1 1000			1045 x 1020 x 100 mm		9,50kg	10,75 kg			
LTUBE9326	TUB-LINE COMBI Q1 1100			1145 x 1120 x 100 mm		11,50 kg	13,00 kg			
LTUBE9327	TUB-LINE COMBI Q1 1200			1245 x 1220 x 100 mm		13,70 kg	15,45 kg			
LTUBE9328	TUB-LINE COMBI R1 900/800			950 x 810 x 100 mm		6,90 kg	7,75 kg			
LTUBE9329	TUB-LINE COMBI R1 1000/800			1050 x 810 x 100 mm		7,60 kg	8,60 kg			
LTUBE9334	TUB-LINE COMBI R1 1100/800			1150 x 810 x 100 mm		8,40 kg	9,45 kg			
LTUBE9335	TUB-LINE COMBI R1 1200/800			1250 x 810 x 100 mm		9,15 kg	10,30 kg			
LTUBE9336	TUB-LINE COMBI R1 1000/900			1050 x 910 x 100 mm		8,60 kg	9,65 kg			
LTUBE9337	TUB-LINE COMBI R1 1100/900			1150 x 910 x 100 mm		9,45 kg	10,65 kg			
LTUBE9323	TUB-LINE COMBI R1 1200/900			1250 x 910 x 100 mm		10,30 kg	11,60 kg			
LTUBE9338	TUB-LINE COMBI R1 1100/1000			1150 x 1010 x 100mm		10,50 kg	11,80 kg			
LTUBE9339	TUB-LINE COMBI R1 1200/1000			1250 x 1010 x 100 mm		11,45 kg	12,90 kg			
EMBALLAGE GROUPE SUR DEMANDE										

LUX ELEMENTS®-TUB-EQ

voir page 81

EMBALLAGE INDIVIDUEL							
NUMERO D'ARTICLE	DESIGNATION D'ARTICLE	LOT	EMBALLAGE	DIMENSIONS LONGUEUR x LARGEUR x HAUTEUR	UNITE	POIDS/ UNITE	POIDS/ CARTON
LTUBE10000	TUB-EQ 800	1 Pièce	Carton	845 x 820 x 60 mm	Pièce	5,00 kg	6,00 kg
LTUBE10001	TUB-EQ 900			945 x 920 x 60 mm		5,50 kg	6,48 kg
LTUBE10002	TUB-EQ 1000			1045 x 1020 x 60 mm		6,79 kg	8,69 kg
LTUBE10009	TUB-EQ 1100			1145 x 1120 x 60 mm		8,25 kg	9,30 kg
LTUBE10003	TUB-EQ 1200			1235 x 1215 x 60 mm		9,78 kg	11,52 kg
LTUBE10004	TUB-EQ 1500			1535 x 1515 x 60 mm		15,28 kg	18,93 kg
EMBALLAGE GROUPE SUR DEMANDE							

LUX ELEMENTS®-TUB-MQ

voir page 81

EMBALLAGE INDIVIDUEL							
NUMERO D'ARTICLE	DESIGNATION D'ARTICLE	LOT	EMBALLAGE	DIMENSIONS LONGUEUR x LARGEUR x HAUTEUR	UNITE	POIDS/ UNITE	POIDS/ CARTON
LTUBE10100	TUB-MQ 800	1 Pièce	Carton	845 x 820 x 60 mm	Pièce	5,00 kg	6,00 kg
LTUBE10101	TUB-MQ 900			945 x 920 x 60 mm		5,50 kg	6,48 kg
LTUBE10102	TUB-MQ 1000			1045 x 1020 x 60 mm		6,79 kg	8,69 kg
LTUBE10109	TUB-MQ 1100			1145 x 1120 x 60 mm		8,25 kg	9,30 kg
LTUBE10103	TUB-MQ 1200			1235 x 1215 x 60 mm		9,78 kg	11,52 kg
LTUBE10104	TUB-MQ 1500			1535 x 1515 x 60 mm		15,28 kg	18,93 kg
EMBALLAGE GROUPE SUR DEMANDE							

LUX ELEMENTS®-TUB-ER

voir page 82

EMBALLAGE INDIVIDUEL										
NUMERO D'ARTICLE	DESIGNATION D'ARTICLE	LOT	EMBALLAGE	DIMENSIONS LONGUEUR x LARGEUR x HAUTEUR	UNITE	POIDS/ UNITE	POIDS/ CARTON			
LTUBE10616	TUB-ER 900/800	1 Pièce	Carton	950 x 810 x 60 mm	Pièce	4,90 kg	5,55 kg			
LTUBE10614	TUB-ER 1000/800			1050 x 810 x 60 mm		5,45 kg	6,15 kg			
LTUBE10617	TUB-ER 1100/800			1150 x 810 x 60 mm		6,00 kg	6,75 kg			
LTUBE10618	TUB-ER 1200/800			1250 x 810 x 60 mm		6,50 kg	7,40 kg			
LTUBE10619	TUB-ER 1000/900			1050 x 910 x 60 mm		6,10 kg	6,90 kg			
LTUBE10620	TUB-ER 1100/900			1150 x 910 x 60 mm		6,70 kg	7,60 kg			
LTUBE10601	TUB-ER 1200/900			1250 x 910 x 60 mm		7,35 kg	8,30 kg			
LTUBE10615	TUB-ER 1300/900			1350 x 910 x 60 mm		7,95 kg	9,00 kg			
LTUBE10603	TUB-ER 1400/900			1450 x 910 x 60 mm		8,55 kg	9,70 kg			
LTUBE10604	TUB-ER 1500/900			1550 x 910 x 60 mm		9,15 kg	10,40 kg			
LTUBE10605	TUB-ER 1600/900			1650 x 910 x 60 mm		9,80 kg	11,10 kg			
LTUBE10621	TUB-ER 1100/1000			1150 x 1010 x 60 mm		7,45 kg	8,45 kg			
LTUBE10602	TUB-ER 1200/1000			1250 x 1010 x 60 mm		8,15 kg	9,25 kg			
LTUBE10622	TUB-ER 1300/1000			1350 x 1010 x 60 mm		8,85 kg	10,00 kg			
LTUBE10623	TUB-ER 1400/1000			1450 x 1010 x 60 mm		9,50 kg	10,80 kg			
LTUBE10624	TUB-ER 1500/1000			1550 x 1010 x 60 mm		10,20 kg	11,55 kg			
LTUBE10625	TUB-ER 1600/1000			1650 x 1010 x 60 mm		10,85 kg	12,30 kg			
EMBALLAGE GROUPE SUR DEMANDE										

LUX ELEMENTS®-TUB-MR

voir page 83

EMBALLAGE INDIVIDUEL							
NUMERO D'ARTICLE	DESIGNATION D'ARTICLE	LOT	EMBALLAGE	DIMENSIONS LONGUEUR x LARGEUR x HAUTEUR	UNITE	POIDS/UNITE	POIDS/CARTON
LTUBE10719	TUB-MR 900/800	1 Pièce	Carton	950 x 810 x 60 mm	Pièce	4,90 kg	5,55 kg
LTUBE10701	TUB-MR 1000/800			1050 x 810 x 60 mm		5,45 kg	6,15 kg
LTUBE10720	TUB-MR 1100/800			1150 x 810 x 60 mm		6,00 kg	6,75 kg
LTUBE10718	TUB-MR 1200/800			1250 x 810 x 60 mm		6,50 kg	7,40 kg
LTUBE10721	TUB-MR 1000/900			1050 x 910 x 60 mm		6,10 kg	6,90 kg
LTUBE10722	TUB-MR 1100/900			1150 x 910 x 60 mm		6,70 kg	7,60 kg
LTUBE10702	TUB-MR 1200/900			1250 x 910 x 60 mm		7,35 kg	8,30 kg
LTUBE10717	TUB-MR 1300/900			1350 x 910 x 60 mm		7,95 kg	9,00 kg
LTUBE10704	TUB-MR 1400/900			1450 x 910 x 60 mm		8,55 kg	10,70 kg
LTUBE10705	TUB-MR 1500/900			1550 x 910 x 60 mm		9,15 kg	10,40 kg
LTUBE10706	TUB-MR 1600/900			1650 x 910 x 60 mm		9,80 kg	11,10 kg
LTUBE10723	TUB-MR 1100/1000			1150 x 1010 x 60 mm		7,45 kg	8,45 kg
LTUBE10703	TUB-MR 1200/1000			1250 x 1010 x 60 mm		8,15 kg	9,25 kg
LTUBE10724	TUB-MR 1300/1000			1350 x 1010 x 60 mm		8,85 kg	10,00 kg
LTUBE10725	TUB-MR 1400/1000			1450 x 1010 x 60 mm		9,50 kg	10,80 kg
LTUBE10726	TUB-MR 1500/1000			1550 x 1010 x 60 mm		10,20 kg	11,55 kg
LTUBE10727	TUB-MR 1600/1000			1650 x 1010 x 60 mm		10,85 kg	12,30 kg

EMBALLAGE GROUPE SUR DEMANDE

LUX ELEMENTS®-TUB-BOL

voir page 85

EMBALLAGE INDIVIDUEL							
NUMERO D'ARTICLE	DESIGNATION D'ARTICLE	LOT	EMBALLAGE	DIMENSIONS LONGUEUR x LARGEUR x HAUTEUR	UNITE	POIDS/UNITE	POIDS/CARTON
LTUBE18026	TUB-BOL 1800/800	1 Pièce	Carton	1850 x 810 x 60 mm	Pièce	9,80 kg	11,10 kg
LTUBE18018	TUB-BOL 1800/900			1850 x 910 x 60 mm		11,00 kg	12,45 kg
LTUBE18027	TUB-BOL 1800/1000			1850 x 1010 x 60 mm		12,20 kg	13,85 kg

EMBALLAGE GROUPE SUR DEMANDE

LUX ELEMENTS®-TUB-FINISH

voir page 87

EMBALLAGE INDIVIDUEL							
NUMERO D'ARTICLE	DESIGNATION D'ARTICLE	LOT	EMBALLAGE	DIMENSIONS LONGUEUR x LARGEUR x HAUTEUR	UNITE	POIDS/UNITE	POIDS/CARTON
LTUBE10101.FW	TUB-FW MQ 900	1 Pièce	Carton	945 x 920 x 100 mm	Pièce	16,00 kg	18,00 kg
LTUBE10601.FW	TUB-FW ER 1200/900			1250 x 920 x 100 mm		22,80 kg	24,80 kg
LTUBE10605.FW	TUB-FW ER 1600/900			1650 x 920 x 100 mm		29,30 kg	31,30 kg

EMBALLAGE GROUPE SUR DEMANDE

LUX ELEMENTS®-TUB-LINE Q4/Q1

voir page 89

EMBALLAGE INDIVIDUEL										
NUMERO D'ARTICLE	DESIGNATION D'ARTICLE	LOT	EMBALLAGE	DIMENSIONS LONGUEUR x LARGEUR x HAUTEUR	UNITE	POIDS/ UNITE	POIDS/ CARTON			
LTUBE94033	TUB-LINE Q4 800	1 Pièce	Carton	845 x 820 x 60 mm	Pièce	5,30 kg	6,10 kg			
LTUBE94001	TUB-LINE Q4 900			945 x 920 x 60 mm		6,72 kg	7,70 kg			
LTUBE94017	TUB-LINE Q4 1000			1045 x 1020 x 60 mm		8,3 kg	9,51 kg			
LTUBE94037	TUB-LINE Q4 1100			1145 x 1120 x 60 mm		10,00 kg	11,50 kg			
LTUBE94019	TUB-LINE Q4 1200			1235 x 1215 x 60 mm		11,11 kg	12,85 kg			
LTUBE94034	TUB-LINE Q1 800			845 x 820 x 60 mm		5,30 kg	6,10 kg			
LTUBE94002	TUB-LINE Q1 900			945 x 920 x 60 mm		6,72 kg	7,70 kg			
LTUBE94018	TUB-LINE Q1 1000			1045 x 1020 x 60 mm		8,3 kg	9,51 kg			
LTUBE94038	TUB-LINE Q1 1100			1145 x 1120 x 60 mm		10,00 kg	11,50 kg			
LTUBE94020	TUB-LINE Q1 1200			1235 x 1215 x 60 mm		11,11 kg	12,85 kg			
EMBALLAGE GROUPE SUR DEMANDE										

LUX ELEMENTS®-TUB-LINE R4

voir page 90

EMBALLAGE INDIVIDUEL										
NUMERO D'ARTICLE	DESIGNATION D'ARTICLE	LOT	EMBALLAGE	DIMENSIONS LONGUEUR x LARGEUR x HAUTEUR	UNITE	POIDS/ UNITE	POIDS/ CARTON			
LTUBE94039	TUB-LINE R4 900/800	1 Pièce	Carton	950 x 810 x 60 mm	Pièce	6,00 kg	6,85 kg			
LTUBE94041	TUB-LINE R4 1000/800			1050 x 810 x 60 mm		6,65 kg	7,60 kg			
LTUBE94043	TUB-LINE R4 1100/800			1150 x 810 x 60 mm		7,30 kg	8,35 kg			
LTUBE94045	TUB-LINE R4 1200/800			1250 x 810 x 60 mm		8,00 kg	9,10 kg			
LTUBE94047	TUB-LINE R4 1000/900			1050 x 910 x 60 mm		7,45 kg	8,55 kg			
LTUBE94049	TUB-LINE R4 1100/900			1150 x 910 x 60 mm		8,20 kg	9,40 kg			
LTUBE94003	TUB-LINE R4 1200/900			1250 x 910 x 60 mm		9,00 kg	10,25 kg			
LTUBE94051	TUB-LINE R4 1300/900			1350 x 910 x 60 mm		9,70 kg	11,10 kg			
LTUBE94005	TUB-LINE R4 1400/900			1450 x 910 x 60 mm		10,45 kg	12,00 kg			
LTUBE94053	TUB-LINE R4 1500/900			1550 x 910 x 60 mm		11,20 kg	12,85 kg			
LTUBE94007	TUB-LINE R4 1600/900			1650 x 910 x 60 mm		11,95 kg	13,70 kg			
LTUBE94055	TUB-LINE R4 1100/1000			1150 x 1010 x 60 mm		9,15 kg	10,45 kg			
LTUBE94021	TUB-LINE R4 1200/1000			1250 x 1010 x 60 mm		9,95 kg	11,40 kg			
LTUBE94057	TUB-LINE R4 1300/1000			1350 x 1010 x 60 mm		10,80 kg	12,35 kg			
LTUBE94059	TUB-LINE R4 1400/1000			1450 x 1010 x 60 mm		11,60 kg	13,30 kg			
LTUBE94061	TUB-LINE R4 1500/1000			1550 x 1010 x 60 mm		12,45 kg	14,25 kg			
LTUBE94063	TUB-LINE R4 1600/1000			1650 x 1010 x 60 mm		13,30 kg	15,20 kg			
EMBALLAGE GROUPE SUR DEMANDE										

LUX ELEMENTS®-TUB-LINE R1

voir page 92

EMBALLAGE INDIVIDUEL							
NUMERO D'ARTICLE	DESIGNATION D'ARTICLE	LOT	EMBALLAGE	DIMENSIONS LONGUEUR x LARGEUR x HAUTEUR	UNITE	POIDS/UNITE	POIDS/CARTON
LTUBE94040	TUB-LINE R1 900/800	1 Pièce	Carton	950 x 810 x 60 mm	Pièce	6,00 kg	6,85 kg
LTUBE94042	TUB-LINE R1 1000/800			1050 x 810 x 60 mm		6,65 kg	7,60 kg
LTUBE94044	TUB-LINE R1 1100/800			1150 x 810 x 60 mm		7,30 kg	8,35 kg
LTUBE94046	TUB-LINE R1 1200/800			1250 x 810 x 60 mm		8,00 kg	9,10 kg
LTUBE94048	TUB-LINE R1 1000/900			1050 x 910 x 60 mm		7,45 kg	8,55 kg
LTUBE94050	TUB-LINE R1 1100/900			1150 x 910 x 60 mm		8,20 kg	9,40 kg
LTUBE94004	TUB-LINE R1 1200/900			1250 x 910 x 60 mm		9,00 kg	10,25 kg
LTUBE94052	TUB-LINE R1 1300/900			1350 x 910 x 60 mm		9,70 kg	11,10 kg
LTUBE94006	TUB-LINE R1 1400/900			1450 x 910 x 60 mm		10,45 kg	12,00 kg
LTUBE94054	TUB-LINE R1 1500/900			1550 x 910 x 60 mm		11,20 kg	12,85 kg
LTUBE94008	TUB-LINE R1 1600/900			1650 x 910 x 60 mm		11,95 kg	13,70 kg
LTUBE94056	TUB-LINE R1 1100/1000			1150 x 1010 x 60 mm		9,15 kg	10,45 kg
LTUBE94022	TUB-LINE R1 1200/1000			1250 x 1010 x 60 mm		9,95 kg	11,40 kg
LTUBE94058	TUB-LINE R1 1300/1000			1350 x 1010 x 60 mm		10,80 kg	12,35 kg
LTUBE94060	TUB-LINE R1 1400/1000			1450 x 1010 x 60 mm		11,60 kg	13,30 kg
LTUBE94062	TUB-LINE R1 1500/1000			1550 x 1010 x 60 mm		12,45 kg	14,25 kg
LTUBE94064	TUB-LINE R1 1600/1000			1650 x 1010 x 60 mm		13,30 kg	15,20 kg

EMBALLAGE GROUPE SUR DEMANDE

LUX ELEMENTS®-TUB-LINE BOL

voir page 95

EMBALLAGE INDIVIDUEL							
NUMERO D'ARTICLE	DESIGNATION D'ARTICLE	LOT	EMBALLAGE	DIMENSIONS LONGUEUR x LARGEUR x HAUTEUR	UNITE	POIDS/UNITE	POIDS/CARTON
LTUBE97003	TUB-LINE BOL 1800/800	1 Pièce	Carton	1850 x 810 x 60 mm	Pièce	11,95 kg	13,70 kg
LTUBE97001	TUB-LINE BOL 1800/900			1850 x 910 x 60 mm		13,45 kg	15,40 kg
LTUBE97005	TUB-LINE BOL 1800/1000			1850 x 1010 x 60 mm		14,95 kg	17,10 kg

EMBALLAGE GROUPE SUR DEMANDE

LUX ELEMENTS®-TUB-LINE V

voir page 97

EMBALLAGE INDIVIDUEL										
NUMERO D'ARTICLE	DESIGNATION D'ARTICLE	LOT	EMBALLAGE	DIMENSIONS LONGUEUR x LARGEUR x HAUTEUR	UNITE	POIDS/ UNITE	POIDS/ CARTON			
LTUBE98010	TUB-LINE V Q1 800	1 Pièce	Carton	850 x 810 x 60 mm	Pièce	5,30 kg	6,10 kg			
LTUBE98011	TUB-LINE V Q1 900			950 x 910 x 60 mm		6,70 kg	7,70 kg			
LTUBE98012	TUB-LINE V Q1 1000			1050 x 1010 x 60 mm		8,30 kg	9,50 kg			
LTUBE98013	TUB-LINE V Q1 1100			1150 x 1110 x 60 mm		10,00 kg	11,50 kg			
LTUBE98014	TUB-LINE V Q1 1200			1250 x 1210 x 60 mm		11,95 kg	13,70 kg			
LTUBE98015	TUB-LINE V R1 900/800			950 x 810 x 60 mm		6,00 kg	6,85 kg			
LTUBE98016	TUB-LINE V R1 1000/800			1050 x 810 x 60 mm		6,65 kg	7,60 kg			
LTUBE98017	TUB-LINE V R1 1100/800			1150 x 810 x 60 mm		7,30 kg	8,35 kg			
LTUBE98018	TUB-LINE V R1 1200/800			1250 x 810 x 60 mm		8,00 kg	9,10 kg			
LTUBE98019	TUB-LINE V R1 1000/900			1050 x 910 x 60 mm		7,50 kg	8,55 kg			
LTUBE98020	TUB-LINE V R1 1100/900			1150 x 910 x 60 mm		8,20 kg	9,40 kg			
LTUBE98021	TUB-LINE V R1 1200/900			1250 x 910 x 60 mm		8,95 kg	10,25 kg			
LTUBE98022	TUB-LINE V R1 1300/900			1350 x 910 x 60 mm		9,70 kg	11,10 kg			
LTUBE98023	TUB-LINE V R1 1400/900			1450 x 910 x 60 mm		10,45 kg	11,95 kg			
LTUBE98024	TUB-LINE V R1 1500/900			1550 x 910 x 60 mm		11,20 kg	12,85 kg			
LTUBE98025	TUB-LINE V R1 1600/900			1650 x 910 x 60 mm		11,95 kg	13,70 kg			
LTUBE98026	TUB-LINE V R1 1100/1000			1150 x 1010 x 60 mm		9,15 kg	10,45 kg			
LTUBE98027	TUB-LINE V R1 1200/1000			1250 x 1010 x 60 mm		9,95 kg	11,40 kg			
LTUBE98028	TUB-LINE V R1 1300/1000			1350 x 1010 x 60 mm		10,80 kg	12,35 kg			
LTUBE98029	TUB-LINE V R1 1400/1000			1450 x 1010 x 60 mm		11,60 kg	13,30 kg			
LTUBE98030	TUB-LINE V R1 1500/1000			1550 x 1010 x 60 mm		12,45 kg	14,25 kg			
LTUBE98031	TUB-LINE V R1 1600/1000			1650 x 1010 x 60 mm		13,30 kg	15,20 kg			
EMBALLAGE GROUPE SUR DEMANDE										

LUX ELEMENTS®-TUB-LINE BOL V

voir page 99

EMBALLAGE INDIVIDUEL							
NUMERO D'ARTICLE	DESIGNATION D'ARTICLE	LOT	EMBALLAGE	DIMENSIONS LONGUEUR x LARGEUR x HAUTEUR	UNITE	POIDS/ UNITE	POIDS/ CARTON
LTUBE98003	TUB-LINE BOL V R1 1800/800	1 Pièce	Carton	1850 x 810 x 60 mm	Pièce	11,95 kg	13,70 kg
LTUBE98004	TUB-LINE BOL V R1 1800/900			1850 x 910 x 60 mm		13,45 kg	15,40 kg
LTUBE98001	TUB-LINE BOL V R1 1800/1000			1850 x 1010 x 60 mm		14,95 kg	17,10 kg
LTUBE98002	TUB-LINE BOL V R1 1800/1200			1850 x 1210 x 60 mm		17,95 kg	20,50 kg
EMBALLAGE GROUPE SUR DEMANDE							

LUX ELEMENTS®-TUB-LINE FINISH

voir page 101

EMBALLAGE INDIVIDUEL							
NUMERO D'ARTICLE	DESIGNATION D'ARTICLE	LOT	EMBALLAGE	DIMENSIONS LONGUEUR x LARGEUR x HAUTEUR	UNITE	POIDS/ UNITE	POIDS/ CARTON
LTUBE94001.FW	TUB-LINE FW Q4 900	1 Pièce	Carton	945 x 920 x 100 mm	Pièce	16,00 kg	18,00 kg
LTUBE94003.FW	TUB-LINE FW R4 1200/900			1250 x 920 x 100 mm		22,80 kg	24,80 kg
LTUBE94007.FW	TUB-LINE FW R4 1600/900			1650 x 920 x 100 mm		29,30 kg	31,30 kg
EMBALLAGE GROUPE SUR DEMANDE							

LUX ELEMENTS®-TUB-U

voir page 102/103

EMBALLAGE INDIVIDUEL							
NUMERO D'ARTICLE	DESIGNATION D'ARTICLE	LOT	EMBALLAGE	DIMENSIONS LONGUEUR x LARGEUR x HAUTEUR	UNITE	POIDS/UNITE	POIDS/CARTON
LTUBE11110	TUB-UQ 800	1 Pièce	Carton	845 x 820 x 60 mm	Pièce	1,00 kg	2,00 kg
LTUBE11111	TUB-UQ 900			945 x 920 x 60 mm		1,10 kg	2,08 kg
LTUBE11112	TUB-UQ 1000			1045 x 1020 x 60 mm		1,36 kg	3,25 kg
LTUBE11115	TUB-UQ 1100			1145 x 1120 x 60 mm		1,63 kg	2,84 kg
LTUBE11113	TUB-UQ 1200			1235 x 1215 x 60 mm		1,96 kg	3,70 kg
LTUBE11114	TUB-UQ 1500			1535 x 1515 x 60 mm		3,06 kg	6,71 kg
LTUBE11828	TUB-UR 900/800			950 x 810 x 60 mm		0,97 kg	1,69 kg
LTUBE11811	TUB-UR 1000/800			1050 x 810 x 60 mm		1,09 kg	2,39 kg
LTUBE11819	TUB-UR 1100/800			1150 x 810 x 60 mm		1,19 kg	2,07 kg
LTUBE11820	TUB-UR 1200/800			1250 x 810 x 60 mm		1,30 kg	2,26 kg
LTUBE11821	TUB-UR 1000/900			1050 x 810 x 60 mm		1,22 kg	2,12 kg
LTUBE11822	TUB-UR 1100/900			1150 x 910 x 60 mm		1,34 kg	2,33 kg
LTUBE11812	TUB-UR 1200/900			1250 x 910 x 60 mm		1,47 kg	2,99 kg
LTUBE11814	TUB-UR 1300/900			1350 x 910 x 60 mm		1,58 kg	2,75 kg
LTUBE11815	TUB-UR 1400/900			1450 x 910 x 60 mm		1,71 kg	3,86 kg
LTUBE11816	TUB-UR 1500/900			1550 x 910 x 60 mm		1,84 kg	4,97 kg
LTUBE11817	TUB-UR 1600/900			1650 x 910 x 60 mm		1,96 kg	4,49 kg
LTUBE11823	TUB-UR 1100/1000			1150 x 1010 x 60 mm		1,49 kg	2,59 kg
LTUBE11813	TUB-UR 1200/1000			1250 x 1010 x 60 mm		1,63 kg	3,79 kg
LTUBE11824	TUB-UR 1300/1000			1350 x 1010 x 60 mm		1,76 kg	3,06 kg
LTUBE11825	TUB-UR 1400/1000			1450 x 1010 x 60 mm		1,89 kg	3,29 kg
LTUBE11826	TUB-UR 1500/1000			1550 x 1010 x 60 mm		2,03 kg	3,53 kg
LTUBE11827	TUB-UR 1600/1000			1650 x 1010 x 60 mm		2,16 kg	3,76 kg
LTUBE18028	TUB-UBOL 1800/800			1850 x 810 x 60 mm		1,94 kg	3,38 kg
LTUBE18019	TUB-UBOL 1800/900			1850 x 910 x 60 mm		2,20 kg	5,15 kg
LTUBE98101	TUB-UBOL 1800/1000			1850 x 1010 x 60 mm		2,50 kg	5,50 kg
LTUBE98102	TUB-UBOL 1800/1200			1850 x 1210 x 60 mm		3,00 kg	6,00 kg

EMBALLAGE GROUPE SUR DEMANDE

LUX ELEMENTS®-TUB-HEQ/-HMQ

voir page 109

EMBALLAGE INDIVIDUEL							
NUMERO D'ARTICLE	DESIGNATION D'ARTICLE	LOT	EMBALLAGE	DIMENSIONS LONGUEUR x LARGEUR x HAUTEUR	UNITE	POIDS/UNITE	POIDS/CARTON
LTUBE17004	TUB-HEQ 800	1 Pièce	Carton	845 x 820 x 60 mm	Pièce	4,70 kg	5,45 kg
LTUBE17001	TUB-HEQ 900			945 x 915 x 60 mm		6,15 kg	7,15 kg
LTUBE17003	TUB-HEQ 1000			1045 x 1020 x 60 mm		7,30 kg	8,50 kg
LTUBE17005	TUB-HEQ 1100			1145 x 1120 x 60 mm		8,85 kg	10,30 kg
LTUBE17002	TUB-HEQ 1200			1235 x 1215 x 60 mm		10,45 kg	12,05 kg
LTUBE17104	TUB-HMQ 800			845 x 820 x 60 mm		4,70 kg	5,45 kg
LTUBE17101	TUB-HMQ 900			945 x 920 x 60 mm		6,15 kg	7,15 kg
LTUBE17103	TUB-HMQ 1000			1045 x 1020 x 60 mm		9,50 kg	10,65 kg
LTUBE17105	TUB-HMQ 1100			1145 x 1120 x 60 mm		8,85 kg	10,30 kg
LTUBE17102	TUB-HMQ 1200			1235 x 1215 x 60 mm		10,45 kg	12,05 kg

EMBALLAGE GROUPE SUR DEMANDE

LUX ELEMENTS®-TUB-HER/-HMR

voir page 110/111

EMBALLAGE INDIVIDUEL										
NUMERO D'ARTICLE	DESIGNATION D'ARTICLE	LOT	EMBALLAGE	DIMENSIONS LONGUEUR x LARGEUR x HAUTEUR	UNITE	POIDS/UNITE	POIDS/CARTON			
LTUBE17014	TUB-HER 900/800	1 Pièce	Carton	950 x 810 x 60 mm	Pièce	5,25 kg	6,10 kg			
LTUBE17015	TUB-HER 1000/800			1050 x 810 x 60 mm		5,85 kg	6,80 kg			
LTUBE17016	TUB-HER 1100/800			1150 x 810 x 60 mm		6,40 kg	7,50 kg			
LTUBE17017	TUB-HER 1200/800			1250 x 810 x 60 mm		7,00 kg	8,15 kg			
LTUBE17019	TUB-HER 1000/900			1050 x 910 x 60 mm		6,60 kg	7,65 kg			
LTUBE17020	TUB-HER 1100/900			1150 x 910 x 60 mm		7,25 kg	8,40 kg			
LTUBE17011	TUB-HER 1200/900			1250 x 910 x 60 mm		7,90 kg	9,20 kg			
LTUBE17021	TUB-HER 1300/900			1350 x 910 x 60 mm		8,55 kg	9,95 kg			
LTUBE17013	TUB-HER 1400/900			1450 x 910 x 60 mm		9,20 kg	10,70 kg			
LTUBE17023	TUB-HER 1500/900			1550 x 910 x 60 mm		9,85 kg	11,50 kg			
LTUBE17012	TUB-HER 1600/900			1650 x 910 x 60 mm		10,50 kg	12,25 kg			
LTUBE17024	TUB-HER 1100/1000			1150 x 1010 x 60 mm		8,05 kg	9,35 kg			
LTUBE17025	TUB-HER 1200/1000			1250 x 1010 x 60 mm		8,75 kg	10,20 kg			
LTUBE17026	TUB-HER 1300/1000			1350 x 1010 x 60 mm		9,50 kg	11,05 kg			
LTUBE17027	TUB-HER 1400/1000			1450 x 1010 x 60 mm		10,20 kg	11,90 kg			
LTUBE17028	TUB-HER 1500/1000			1550 x 1010 x 60 mm		10,95 kg	12,75 kg			
LTUBE17029	TUB-HER 1600/1000			1650 x 1010 x 60 mm		11,70 kg	13,60 kg			
LTUBE17114	TUB-HMR 900/800			1 Pièce		Carton	950 x 810 x 60 mm	Pièce	5,25 kg	6,10 kg
LTUBE17115	TUB-HMR 1000/800						1050 x 810 x 60 mm		5,85 kg	6,80 kg
LTUBE17116	TUB-HMR 1100/800						1150 x 810 x 60 mm		6,40 kg	7,50 kg
LTUBE17117	TUB-HMR 1200/800						1250 x 810 x 60 mm		7,00 kg	8,15 kg
LTUBE17119	TUB-HMR 1000/900						1050 x 910 x 60 mm		6,60 kg	7,65 kg
LTUBE17120	TUB-HMR 1100/900						1150 x 910 x 60 mm		7,25 kg	8,40 kg
LTUBE17111	TUB-HMR 1200/900						1250 x 910 x 60 mm		7,90 kg	9,20 kg
LTUBE17121	TUB-HMR 1300/900						1350 x 910 x 60 mm		8,55 kg	9,95 kg
LTUBE17113	TUB-HMR 1400/900						1450 x 910 x 60 mm		9,20 kg	10,70 kg
LTUBE17123	TUB-HMR 1500/900						1550 x 910 x 60 mm		9,85 kg	11,50 kg
LTUBE17112	TUB-HMR 1600/900						1650 x 910 x 60 mm		10,50 kg	12,25 kg
LTUBE17124	TUB-HMR 1100/1000						1150 x 1010 x 60 mm		8,05 kg	9,35 kg
LTUBE17125	TUB-HMR 1200/1000	1250 x 1010 x 60 mm	8,75 kg		10,20 kg					
LTUBE17126	TUB-HMR 1300/1000	1350 x 1010 x 60 mm	9,50 kg		11,05 kg					
LTUBE17127	TUB-HMR 1400/1000	1450 x 1010 x 60 mm	10,20 kg		11,90 kg					
LTUBE17128	TUB-HMR 1500/1000	1550 x 1010 x 60 mm	10,95 kg		12,75 kg					
LTUBE17129	TUB-HMR 1600/1000	1650 x 1010 x 60 mm	11,70 kg		13,60 kg					
EMBALLAGE GROUPE SUR DEMANDE										

LUX ELEMENTS®-TUB-H BOL

voir page 113

EMBALLAGE INDIVIDUEL							
NUMERO D'ARTICLE	DESIGNATION D'ARTICLE	LOT	EMBALLAGE	DIMENSIONS LONGUEUR x LARGEUR x HAUTEUR	UNITE	POIDS/UNITE	POIDS/CARTON
LTUBE17031	TUB-H BOL 1800/800	1 Pièce	Carton	1850 x 810 x 60 mm	Pièce	10,50 kg	12,25 kg
LTUBE17018	TUB-H BOL 1800/900			1850 x 910 x 60 mm		11,85 kg	13,75 kg
LTUBE17032	TUB-H BOL 1800/1000			1850 x 1010 x 60 mm		13,15 kg	15,30 kg
EMBALLAGE GROUPE SUR DEMANDE							

LUX ELEMENTS®-TUB-LINE H

voir page 115

EMBALLAGE INDIVIDUEL							
NUMERO D'ARTICLE	DESIGNATION D'ARTICLE	LOT	EMBALLAGE	DIMENSIONS LONGUEUR x LARGEUR x HAUTEUR	UNITE	POIDS/UNITE	POIDS/CARTON
LTUBE96006	TUB-LINE HQ4 800	1 Pièce	Carton	850 x 810 x 60 mm	Pièce	5,40 kg	6,15 kg
LTUBE96001	TUB-LINE HQ4 900			950 x 910 x 60 mm		6,80 kg	7,80 kg
LTUBE96003	TUB-LINE HQ4 1000			1050 x 1010 x 60 mm		8,40 kg	9,60 kg
LTUBE96007	TUB-LINE HQ4 1100			1150 x 1110 x 60 mm		10,20 kg	11,60 kg
LTUBE96004	TUB-LINE HQ4 1200			1250 x 1210 x 60 mm		12,10 kg	13,80 kg
LTUBE96008	TUB-LINE HR4 900/800			950 x 810 x 60 mm		6,05 kg	6,95 kg
LTUBE96009	TUB-LINE HR4 1000/800			1050 x 810 x 60 mm		6,75 kg	7,70 kg
LTUBE96010	TUB-LINE HR4 1100/800			1150 x 810 x 60 mm		7,40 kg	8,45 kg
LTUBE96011	TUB-LINE HR4 1200/800			1250 x 810 x 60 mm		8,10 kg	9,20 kg
LTUBE96012	TUB-LINE HR4 1000/900			1050 x 910 x 60 mm		7,60 kg	8,65 kg
LTUBE96013	TUB-LINE HR4 1100/900			1150 x 910 x 60 mm		8,30 kg	9,50 kg
LTUBE96002	TUB-LINE HR4 1200/900			1250 x 910 x 60 mm		9,05 kg	10,35 kg
LTUBE96014	TUB-LINE HR4 1300/900			1350 x 910 x 60 mm		9,80 kg	11,25 kg
LTUBE96005	TUB-LINE HR4 1400/900			1450 x 910 x 60 mm		10,60 kg	12,10 kg
LTUBE96015	TUB-LINE HR4 1500/900			1550 x 910 x 60 mm		11,35 kg	12,95 kg
LTUBE96016	TUB-LINE HR4 1600/900			1650 x 910 x 60 mm		12,10 kg	13,80 kg
LTUBE96017	TUB-LINE HR4 1100/1000			1150 x 1010 x 60 mm		9,25 kg	10,60 kg
LTUBE96018	TUB-LINE HR4 1200/1000			1250 x 1010 x 60 mm		10,10 kg	11,50 kg
LTUBE96019	TUB-LINE HR4 1300/1000			1350 x 1010 x 60 mm		10,90 kg	12,45 kg
LTUBE96020	TUB-LINE HR4 1400/1000			1450 x 1010 x 60 mm		11,75 kg	13,45 kg
LTUBE96021	TUB-LINE HR4 1500/1000			1550 x 1010 x 60 mm		12,60 kg	14,40 kg
LTUBE96022	TUB-LINE HR4 1600/1000			1650 x 1010 x 60 mm		13,45 kg	15,35 kg
EMBALLAGE GROUPE SUR DEMANDE							

LUX ELEMENTS®-TUB-LINE H BOL

voir page 117

EMBALLAGE INDIVIDUEL							
NUMERO D'ARTICLE	DESIGNATION D'ARTICLE	LOT	EMBALLAGE	DIMENSIONS LONGUEUR x LARGEUR x HAUTEUR	UNITE	POIDS/UNITE	POIDS/CARTON
LTUBE97102	TUB-LINE H BOL 1800/800	1 Pièce	Carton	1850 x 810 x 60 mm	Pièce	12,10 kg	13,80 kg
LTUBE97101	TUB-LINE H BOL 1800/900			1850 x 910 x 60 mm		13,60 kg	15,55 kg
LTUBE97103	TUB-LINE H BOL 1800/1000			1850 x 1010 x 60 mm		15,15 kg	17,30 kg
EMBALLAGE GROUPE SUR DEMANDE							

LUX ELEMENTS®-TUB-KIT

voir page 125

EMBALLAGE INDIVIDUEL							
NUMERO D'ARTICLE	DESIGNATION D'ARTICLE	LOT	EMBALLAGE	DIMENSIONS LONGUEUR x LARGEUR x HAUTEUR	UNITE	POIDS/UNITE	POIDS/ EMBALLAGE
LTUBE1090	TUB-KIT UNI	1 Kit	Seau	hauteur 240 mm; Ø 280 mm	Kit	10,00 kg	10,00 kg
LTUBE1098	TUB-KIT UNI GK			400 x 310 x 350 mm		19,60 kg	19,60 kg
LTUBE1099	TUB-KIT UNI GG			400 x 310 x 350 mm		29,62 kg	29,62 kg

LUX ELEMENTS®-TUB Systèmes d'écoulement à combiner librement

voir page 118/119

EMBALLAGE INDIVIDUEL						
NUMERO D'ARTICLE	DESIGNATION D'ARTICLE	LOT	EMBALLAGE	DIMENSIONS LONGUEUR x LARGEUR x HAUTEUR	UNITE	POIDS/ UNITE
LTUBE1102	TUB-BA-S	1 Kit	Sachet	305 x 205 x 160 mm	Kit	0,55 kg
LTUBE1103	TUB-BA-S 100			305 x 205 x 160 mm		0,30 kg
LTUBE1101	TUB-BA-W			305 x 205 x 160 mm		0,35 kg
LTUBE1100	TUB-RA-S			305 x 205 x 160 mm		0,25 kg
LTUBE1104	TUB-RA-DA			305 x 205 x 160 mm		0,60 kg
LTUBE1105	TUB-RA-DC			305 x 205 x 160 mm		0,60 kg
LTUBE1106	TUB-RA-DM			305 x 205 x 160 mm		0,45 kg
LTUBE1107	TUB-RA-DL			305 x 205 x 160 mm		0,55 kg
LTUBE1108	TUB-RA-DV			305 x 205 x 160 mm		0,35 kg
LTUBE1110	TUB-RA-DS			305 x 205 x 160 mm		0,50 kg
LTUBE1109	TUB-RA-DF			305 x 205 x 160 mm		0,25 kg
LTUBE1001	TUB-RA-A			305 x 205 x 160 mm		0,35 kg

LUX ELEMENTS®-TUB Systèmes d'écoulement complet

voir page 120

EMBALLAGE INDIVIDUEL						
NUMERO D'ARTICLE	DESIGNATION D'ARTICLE	LOT	EMBALLAGE	DIMENSIONS LONGUEUR x LARGEUR x HAUTEUR	UNITE	POIDS/ UNITE
LTUBE1180	TUB-BAS-S	1 Kit	Sachet	485 x 275 x 160 mm	Kit	0,85 kg
LTUBE1193	TUB-BAS-S 100			485 x 275 x 160 mm		0,55 kg
LTUBE1184	TUB-BAW-S			485 x 275 x 160 mm		0,65 kg

LUX ELEMENTS®-TUB Systèmes d'écoulement Accessoires

voir page 121

EMBALLAGE INDIVIDUEL							
NUMERO D'ARTICLE	DESIGNATION D'ARTICLE	LOT	EMBALLAGE	DIMENSIONS LONGUEUR x LARGEUR x HAUTEUR	UNITE	POIDS/ UNITE	POIDS/ EMBALLAGE
LTUBE1188	TUB-BAZ STOP	1 Pièce	Sachet	245 x 190 x 75 mm	Pièce	0,05 kg	0,05 kg
LTUBE1189	TUB-BAZ HS			245 x 190 x 75 mm		0,02 kg	0,02 kg
LTUBE1200	TUB-BAZ DN 50/40			245 x 190 x 75 mm		0,05 kg	0,05 kg
LTUBE1190	TUB-BAZ BST			245 x 190 x 75 mm		0,06 kg	0,06 kg
LTUBE1192	TUB-BAZ HTK			245 x 190 x 75 mm		0,05 kg	0,05 kg
LTUBE1197	TUB-BAS-S FIRE STOP	1 Kit	Carton	485 x 275 x 160 mm	Kit	1,20 kg	1,20 kg
LTUBE1198	TUB-BAZ DGD	1 Pièce	-	-	Pièce	0,40 kg	0,40 kg
LTUBE1191.6	TUB-TSM 6					3,20 kg	3,20 kg
LTUBE1191.12	TUB-TSM 12					4,70 kg	4,70 kg

LUX ELEMENTS®-TUB-LINE Systèmes d'écoulement / accessoires

voir page 123

EMBALLAGE INDIVIDUEL							
NUMERO D'ARTICLE	DESIGNATION D'ARTICLE	LOT	EMBALLAGE	DIMENSIONS LONGUEUR x LARGEUR x HAUTEUR	UNITE	POIDS/ UNITE	
LTUBE1113	TUB-LINE BA-S	1 Pièce	Sachet	305 x 205 x 160 mm	Pièce	0,40 kg	
LTUBE1112.22	TUB-LINE BA-W 22			305 x 205 x 160 mm		0,25 kg	
LTUBE1112.50	TUB-LINE BA-W 50			305 x 205 x 160 mm		0,25 kg	
LTUBE1115.50	TUB-LINE BA-GV 50			245 x 190 x 75 mm		0,05 kg	
LTUBE1288	TUB-LINE BAZ STOP			245 x 190 x 75 mm		0,05 kg	
LTUBE1114	TUB-LINE BAZ HS			20 x 255 x 160 mm		0,02 kg	
LTUBE1200	TUB-BAZ DN 50/40			245 x 190 x 75 mm		0,05 kg	
LTUBE1190	TUB-BAZ BST			245 x 190 x 75 mm		0,06 kg	
LTUBE1192	TUB-BAZ HTK			245 x 190 x 75 mm		0,05 kg	
LTUBE1289	TUB-LINE BA-S FIRE STOP			1 Kit		Carton	305 x 205 x 160 mm
LTUBE1198	TUB-BAZ DGD	1 Pièce	-	-	Pièce	0,40 kg	
LTUBE1191.6	TUB-TSM 6					3,20 kg	3,20 kg
LTUBE1191.12	TUB-TSM 12					4,70 kg	4,70 kg

Informations sur la protection des données à l'attention des partenaires commerciaux

Notre traitement de vos données et de vos droits

Informations au sens des articles 13, 14 et 21 du Règlement général sur la protection des données (RGPD)

Chers partenaires commerciaux, conformément au Règlement général européen sur la protection des données entré en vigueur le 25 mai 2018, nous vous adressons la présente afin de vous donner des informations sur le traitement de vos données personnelles et sur vos droits en la matière. Ces informations sont si nécessaires mises à jour et publiées sur notre site www.luxelements.com. Vous y trouverez également nos informations sur la protection des données à l'attention des visiteurs de notre site web.

1. Qui est responsable du traitement des données et qui est le délégué à la protection des données ?

Le responsable est : LUX ELEMENTS GmbH & Co. KG
An der Schusterinsel 7
D - 51379 Leverkusen
Tel. : +49 (0)21 71/ 72 12- 0
Fax : +49 (0)21 71/ 72 12- 40
e-mail : info@luxelements.de

Notre déléguée à la protection des données Julia Lux se tient à votre disposition à l'adresse susnommée ou datenschutz@luxelements.de.

Les données de contact sont également disponibles sur Internet à l'adresse : <https://www.luxelements.com/lux/impressum.htm#datenschutz>

2. Quelles sont les sources et les données exploitées ?

LUX ELEMENTS GmbH & Co. KG traite les données issues de ses relations commerciales avec vous, par ex. dans le cadre de l'exécution des contrats clients, de la gestion du personnel et des livraisons ou encore du suivi des agents commerciaux et des personnes intéressées.

Les données ci-dessous sont concrètement traitées :

- Données d'identification (par ex. nom, adresse et coordonnées du partenaire commercial, coordonnées bancaires)
- Informations sur le profil de risque du partenaire commercial, y compris sa solvabilité et sa crédibilité, ainsi que des indications relatives à sa déclaration d'aptitude
- Données en relation avec l'exécution du contrat réel
- Données fiscales
- Données contractuelles pour autre correspondance (par ex. via courrier postal)
- Données marketing et commerciales (par ex. sur des produits et prestations de service qui pourraient vous intéresser)

3. À quelles fins mes données sont-elles traitées (finalité du traitement) et quelles sont les bases juridiques ?

LUX ELEMENTS GmbH & Co. KG traite vos données sur la base juridique suivante et aux fins ci-dessous :

3.1. Pour satisfaire à ses obligations contractuelles (art. 6 parag. 1 lit. b RGPD)

Vos données sont traitées pour l'exécution de nos contrats avec vous, par ex. pour la réalisation des prestations de service commandées. Les finalités du traitement des données dépendent plus particulièrement des prestations de service concrètes et des documents contractuels.

3.2. Dans le cadre de la mise en balance des intérêts (art. 6 parag. 1 lit. f RGPD)

Vos données peuvent également être utilisées sur base d'une mise en balance des intérêts, aux fins de nos intérêts légitimes ou de ceux de tiers. Ce traitement a lieu aux finalités ci-dessous :

- Gestion générale des affaires et développement des prestations de service, des systèmes et des produits
- Réalisation des exigences internes et des exigences émanant des sociétés affiliées, assurances, audits ou motifs administratifs
- Garantie de la sécurité IT et des opérations informatiques
- Publicité, étude de marché et sondages
- Exercice du droit légal et défense en cas de litiges juridiques
- Prévention et enquêtes sur la criminalité, gestion des risques et prévention de la fraude

Les intérêts de LUX ELEMENTS GmbH & Co. KG dans le traitement découlent des différentes finalités et sont par ailleurs de nature économique (exécution efficace des tâches, distribution, évitement des risques juridiques).

Dans la mesure où les finalités le permettent, LUX ELEMENTS GmbH & Co. KG traite vos données sous forme de pseudonymes ou anonyme.

3.3. Sur base de votre consentement (art. 6 parag. 1 lit. a RGPD)

Dans la mesure où vous avez donné votre consentement pour le traitement de vos données personnelles, ce consentement forme la base juridique pour le traitement spécifié.

Par ailleurs, vous avez le cas échéant marqué votre accord pour être contacté par e-mail ou par téléphone à des fins publicitaires. Vous pouvez à tout moment révoquer votre consentement, avec effet futur.

Ceci vaut également pour les déclarations de consentement que vous auriez données à LUX ELEMENTS GmbH & Co. KG avant l'entrée en vigueur du RGPD le 25 mai 2018. La révocation n'a d'effet que sur les traitements ultérieurs.

3.4. Sur base d'obligations légales (art. 6 parag. 1 lit. c RGPD)

LUX ELEMENTS GmbH & Co. KG est soumise à différentes obligations ou exigences légales (par ex. ordonnance de contrôle technique, ordonnance de sécurité d'exploitation, lois sur le blanchiment d'argent, lois fiscales).

Les finalités du traitement sont entre autres la vérification de l'identité et de l'âge, la prévention de la fraude et du blanchiment d'argent, la comptabilité, l'évaluation et la gestion des risques (y compris la création d'un profil de risque pour les partenaires commerciaux, ainsi que la vérification de la crédibilité et le respect des obligations de contrôle fiscal et de déclaration).

4. Qui reçoit mes données ?

Toute transmission de vos données par LUX ELEMENTS GmbH & Co. KG à des tiers n'a lieu qu'au sens du RGPD et de la loi nationale applicable en la matière.

Chez LUX ELEMENTS GmbH & Co. KG, seuls les services qui ont besoin de vos données pour remplir leurs obligations contractuelles et légales ou pour accomplir leurs tâches respectives (par ex. distribution, marketing et comptabilité) les reçoivent.

Les groupes suivants peuvent également recevoir vos données :

- les sous-traitants mandatés par nos soins (art. 28 RGPD) – en particulier pour les prestations de service IT, la logistique, la mise au rebut et l'impression – pour traiter vos données pour notre compte et conformément à nos instructions
- les autorités et institutions publiques en cas d'obligation légale ou officielle
- nos propres employés, conseillers, représentants, mandataires, experts comptables et autres prestataires de service
- autres organismes pour lesquels vous nous avez donné votre consentement quant au transfert des données

5. Combien de temps mes données sont-elles sauvegardées ?

Nous effaçons vos données personnelles dès que leur conservation n'est plus nécessaire pour remplir les objectifs susnommés. Lorsque les relations

commerciales sont arrivées à terme, vos données personnelles restent cependant enregistrées :

- pendant le délai de conservation des documents commerciaux imposé par la loi nationale applicable en la matière. Dans tous les cas, le délai de conservation retenu est le délai de conservation maximum tel que visé par les dispositions légales nationales applicables ;
- pendant le délai de prescription des actions contentieuses applicable, selon la nature de l'action entreprise.

6. Les données sont-elles transférées dans un pays tiers ou à une organisation internationale ?

Vos données ne sont transmises dans des pays en dehors de l'Espace économique européen – EEE (pays tiers) – que si cela s'avère nécessaire ou légalement obligatoire pour l'exécution de vos commandes ou si vous y avez donné votre consentement.

7. Quels sont mes autres droits en matière de protection des données ?

Sous réserve des différentes dispositions légales, vous avez un droit d'accès (art. 15 RGPD), un droit de rectification (art. 16 RGPD), un droit à l'effacement (art. 17 RGPD), un droit à la limitation du traitement (art. 18 RGPD) et un droit à la portabilité des données (art. 20 RGPD).

En outre, vous avez le droit d'introduire une réclamation auprès d'une autorité de contrôle (art. 77 RGPD). Vous pouvez faire valoir tous ces droits à l'encontre de LUX ELEMENTS GmbH & Co. KG.

Autorité de contrôle compétente :

Commissaire fédéral à la protection des données et à la liberté d'information
Rhénanie-du-Nord-Westphalie
Postfach 20 04 44
D - 40102 Düsseldorf
Tel. : +49 (0)211/ 3 84 24- 0
Fax : +49 (0)211/ 3 84 24-10
e-mail : poststelle@ldi.nrw.de

Droit d'opposition

Vous avez le droit de vous opposer à un traitement de vos données personnelles à des fins de marketing direct, cela sans devoir motiver cette opposition. Si nous traitons vos données afin de garantir des intérêts légitimes, vous pouvez vous opposer à ce traitement pour des raisons tenant à votre situation particulière. Nous ne traitons alors plus vos données personnelles, à moins que nous puissions justifier ce traitement par des intérêts légitimes qui soient supérieurs à vos intérêts, droits et libertés, ou encore que ce traitement ne serve à la constatation, l'exercice ou la défense de droits en justice.

8. Quels droits en matière de protection des données puis-je invoquer en tant que personne concernée ?

Dans le cadre de nos relations commerciales, vous devez fournir les données personnelles qui sont nécessaires à l'établissement, l'exécution et la cessation des relations commerciales, ainsi que celles dont la collecte est légalement obligatoire.

Conditions générales de vente et de livraison LUX ELEMENTS GmbH & Co. KG

Statut décembre 2017

I) Généralités

1. Les commandes sont acceptées et exécutées par la société LUX ELEMENTS GmbH & Co. KG (vendeuse) exclusivement aux conditions qui suivent.

2. L'acheteur reconnaît ces conditions par l'attribution de sa commande. Les conditions d'achat de l'acheteur allant dans un autre sens ne sont valables que si elles sont reconnues par écrit par la vendeuse.

3. Toutes les clauses accessoires verbales, y compris les remises et les promesses de bonus et autres dispositions ne sont valables que si elles ont été confirmées par écrit par la vendeuse.

II) Conditions de livraison

1. Les livraisons s'effectuent selon les clauses de la vendeuse ex usine Leverkusen ou ex entrepôt de livraison de la vendeuse aux risques et périls de l'acheteur dans la mesure où l'acheteur est commerçant et dans tous les cas pour le compte de l'acheteur.

2. Si l'acheteur ne prend pas la marchandise à la date conclue, la vendeuse est autorisée, après fixation d'un délai d'enlèvement d'une semaine, de résilier le contrat de livraison. Il n'est pas dérogé des dispositions du Code civil allemand (BGB) relatives au retard d'enlèvement de marchandise.

3. Si la vendeuse reprend la marchandise à la demande de l'acheteur en tant que geste commercial, l'acheteur prendra en charge le fret de retour. De même, 15% de la valeur nette de la marchandise sera déduit de l'avoir à établir par la vendeuse pour le traitement et la manutention de la marchandise. Seules les marchandises comprises dans le programme actuel - sauf les produits chimiques de construction et les fabrications spéciales - peuvent être retournées.

III) Règlements en cas de retard

1. L'ensemble des ventes s'effectue sous réserve d'une livraison nous étant destinée dans les délais de la part de nos fournisseurs. Cette clause ne s'applique pas dans la mesure où la vendeuse est responsable de la non livraison.

2. En cas de force majeure, en particulier en cas de mesures de luttes sociales, d'ordonnances des autorités et de pannes non fautives dans l'entreprise, le délai de livraison se prolonge de la durée de l'empêchement dans la mesure où cette durée est acceptable. En cas de retards dépassant ce cadre, les parties clarifieront d'un commun accord si le contrat est maintenu ou résilié. L'acheteur ne peut en faire découler aucune exigence de dommages et intérêts.

3. En cas de retard de la part de la vendeuse, l'acheteur accorde un délai supplémentaire de 10 jours à moins qu'il s'agisse d'une opération à terme fixe. Ce délai peut être fixé ou plus tôt par écrit après expiration du délai de livraison.

Dans le cas d'une négligence ordinaire, toute exigence en dommages et intérêts pour retard est exclue dans la mesure où l'acheteur est commerçant et qu'il ne s'agit pas d'une opération à terme fixe. Dans tous les cas, l'obligation de dommages et intérêts est limitée au dommage prévisible dans le cas d'une négligence simple.

IV) Garantie

1. Dans la mesure où l'acheteur est commerçant, le délai de garantie est de 1 an. La vendeuse fait face à son obligation de garantie par une livraison de substitution.

2. La responsabilité de la vendeuse pour les préjudices résultant d'un vice est exclue. Cette clause ne s'applique pas si le préjudice résultant d'un vice porte sur un cas de décès, d'une blessure corporelle ou d'une nuisance pour la santé; si le dommage consécutif au vice est dû à un cas de négligence grossière, intentionnelle ou à la violation d'une obligation essentielle du contrat (obligation cardinale); en présence d'une assurance de caractéristique, d'une garantie de qualité ou durabilité comprenant le risque de préjudice résultant d'un vice, et que le dommage survenu repose sur leur absence. Dans la mesure où il existe une responsabilité de la vendeuse pour préjudices résultant d'un vice et que l'acheteur est commerçant, la responsabilité de la vendeuse se limite au dommage prévisible dans la mesure où le dommage repose sur la violation par négligence d'une obligation essentielle du contrat (obligation cardinale).

3. En cas de ventes sur échantillons, par exemple matériaux de jointoyage, seule une conformité à l'échantillon est assurée.

4. Les données figurant dans toutes les fiches techniques de la vendeuse s'appuient sur le niveau de sa connaissance lors de l'établissement des fiches techniques. Elles ne décrivent les produits

que par rapport aux exigences de sécurité. Elles ne sont en aucun cas une affirmation sur les spécifications de livraison.

5. Les instructions d'utilisation de la vendeuse ne sont que des directives générales. En raison de la quantité des finalités de chaque produit et des données particulières, il est du ressort de l'acheteur d'effectuer ses propres essais.

6. L'acheteur qui distribue la marchandise que lui a fournie la vendeuse porte seul la responsabilité pour un conditionnement, une classification et une identification corrects des matières dangereuses, cf. § 15 GefStoffV (ordonnance sur les matières dangereuses) lors de cette opération de distribution. Il n'a en particulier aucun droit de revendication si le conditionnement, la classification ou l'identification de matières dangereuses effectués par la vendeuse ne correspondent plus aux prescriptions en vigueur à la suite d'une modification de la situation juridique intervenue après la livraison de la part de la vendeuse à l'acheteur. La vendeuse n'assume expressément aucune obligation d'indication sur des telles modifications juridiques.

7. Il en est de même (6) si la marchandise de la vendeuse est emballée dans un matériau d'emballage de l'acheteur. Dans ce cas, l'acheteur est seul responsable de l'emballage et de l'identification. L'acheteur exempte la vendeuse de toute exigence de tiers en cas de conditionnement et/ou identification défectueux.

V) Conditions de paiement

1. La facture est établie le jour de la livraison ou de la mise à disposition de la marchandise après réception du bordereau de livraison. Sauf accord contraire, les prix seront facturés sur la base des prix en vigueur le jour de la livraison.

2. Les factures sont payables dans les 14 jours après facturation déduction faite d'un escompte de 2% ou dans les 30 jours net.

3. La compensation avec des contre-prétentions n'est pas autorisée à moins qu'il s'agisse de prétentions non contestées ou exécutoires de l'acheteur.

4. Une dégradation importante de la situation financière de l'acheteur autorise la vendeuse à exécuter les commandes non encore effectuées au coup par coup contre paiement, sous réserve d'autres droits. Dans les mêmes conditions, les exigences de paiement de la vendeuse envers l'acheteur pour des transactions, si elles sont exécutées, sont immédiatement dues.

5. Les personnes ayant une profession commerciale peuvent faire valoir des droits de rétention pour prétendue défectuosité de la marchandise, seulement si la défectuosité de la marchandise n'est pas contestée ou a été constatée de façon exécutoire. Dans tous les autres cas, l'acheteur peut expliquer la défectuosité de la marchandise livrée par une expertise effectuée par un expert désigné officiellement et assermenté et qui n'est pas une prise de position, la vendeuse conservant la possibilité de contester cette expertise.

VI) Réserves de propriété

1. La vendeuse se réserve le droit de propriété sur l'objet de la livraison jusqu'au paiement intégral du prix de vente. Si l'acheteur est commerçant, la vendeuse se réserve de plus la propriété sur l'objet de la livraison jusqu'au paiement intégral de toutes les exigences qu'elle détient envers l'acheteur sur la base de l'ensemble des relations commerciales.

2. Dans le cas de la transformation de la marchandise livrée ou de son association avec d'autres matériaux, la vendeuse acquiert la copropriété sur la nouvelle chose produite au prorata de la valeur de la marchandise objet des réserves de propriété par rapport à la valeur de la nouvelle chose réalisée par la transformation. L'évaluation se base sur le moment de la transformation tant pour la valeur de la marchandise objet des réserves de propriété que pour la valeur de la transformation. Lors de la transformation, l'acheteur travaille pour la vendeuse sans pouvoir faire valoir une quelconque exigence envers elle pour cette transformation. L'acheteur s'engage à conserver avec soin la marchandise objet des réserves de propriété pour la vendeuse. Si, dans le cas d'une association de plusieurs choses, la vendeuse n'acquiert aucune copropriété, l'acheteur lui cède dès maintenant la part de copropriété fixée dans le paragraphe VI chiffre 2 phrases 1 et 2. L'acheteur cède dès maintenant l'exigence sur le prix de vente à la vendeuse qui accepte par la présente cette cession.

3. Par mesure de sécurité, en cas de revente du nouveau produit par l'acheteur, l'exigence du prix de vente revenant à l'acheteur à la suite

de la revente conformément au paragraphe VI chiffre 2 phrases 1 et 2 se substitue au produit. L'acheteur cède dès maintenant cette part d'exigence provenant du prix de vente à la vendeuse qui accepte par la présente cette cession.

4. Si la marchandise achetée est revendue par l'acheteur sans transformation, l'acheteur cède dès maintenant les exigences que lui confèrent ces reventes avec tous les droits annexes à la vendeuse à concurrence de son exigence. Par la présente, la vendeuse accepte dès maintenant cette cession.

5. Les fonds ainsi encaissés seront versés respectivement sur un compte séparé en faveur de la vendeuse.

6. Si les sécurités dépassent les exigences de la vendeuse de plus de 10%, celle-ci s'engage à libérer pour l'acheteur, à la demande de celui-ci, la partie dépassant les sécurités lui revenant.

7. L'acheteur informera immédiatement la vendeuse si certaines marchandises objet des réserves de propriété ou se trouvant objet de la copropriété de la vendeuse et certaines exigences transmises à la vendeuse par cession anticipée font l'objet d'une mesure exécutoire. L'acheteur informera immédiatement l'organe d'exécution et le créancier d'exécution que la marchandise se trouve encore sous réserve de propriété ou dans la copropriété de la vendeuse ou qu'il a cédé l'exigence à celle-ci.

VII) Lieu d'exécution et juridiction compétente

1. Le lieu d'exécution pour toutes les prestations découlant de ce contrat de livraison est le lieu de la succursale commerciale de la vendeuse.

2. Pour les commerçants, le lieu de juridiction pour toutes les obligations (y compris actions en matière de recouvrement de créances sur traites et de chèques) des deux parties est Leverkusen.

VIII) Droit applicable

Le contrat d'achat est soumis au droit allemand avec exclusion de la Convention des Nations Unies sur les contrats de vente internationale de marchandises du 11.04.1980.

IX) Clauses finales

L'invalidité d'une clause de ces conditions de vente et de livraison ne touche en rien la validité des autres clauses.

LUX ELEMENTS GmbH & Co. KG,
An der Schusterinsel 7, D-51379 Leverkusen,
Tel.: +49 (0)21 71-7212-0, Fax: +49 (0)21 71-7212-30

Conditions générales de vente LUX ELEMENTS SAS

Du 01.01.2022 au 31.12.2022

Article 1 - Objet et champ d'application

1.1. La société LUX ELEMENTS a pour activité la vente de matériels et de produits pour le bâtiment et le second œuvre.

1.2. Sauf conventions spéciales et écrites, toute commande comporte de plein droit, de la part du client, l'acceptation de nos conditions générales de vente ci-dessous stipulées ; toute clause d'achat contraire serait réputée nulle et neutralisée au seul profit des conditions établies ci-dessous.

1.3. Les présentes conditions générales de vente s'appliquent à toutes les ventes de la société LUX ELEMENTS sauf accord spécifique préalable à la commande convenu par écrit entre les parties.

1.4. Tout autre document que les présentes conditions générales de vente et notamment catalogues, prospectus, publicités, notices, n'a qu'une valeur informative et indicative, non contractuelle.

Article 2 - Commandes

2.1. Par commande, il faut entendre tout ordre portant sur nos matériels et produits figurant sur nos tarifs, et accepté par la société LUX ELEMENTS. Les commandes nous parviennent sous forme écrite, par télécopie ou télécopie, confirmée par écrit. Elles ne deviendront définitives et valables qu'après notre acceptation écrite. Nous nous réservons le droit de modifier ou d'annuler les commandes passées et acceptées si le client manque à ses engagements contractuels ou si il survient un changement essentiel des conditions existantes au moment de la conclusion du contrat.

2.2. Les commandes transmises à la société LUX ELEMENTS sont irrévocables, sauf acceptation écrite de notre part.

Toute demande de modification de la composition ou du volume d'une commande passée ne pourra être prise en compte par la société LUX ELEMENTS que si la demande est faite par écrit y compris télécopie ou courrier électronique, et est parvenue à la société au plus tard 2 jours après réception par la société LUX ELEMENTS de la commande initiale.

En cas de modification de la commande par le client, la société LUX ELEMENTS sera déliée des délais convenus pour son exécution.

Article 3 - Livraisons

3.1. Les délais de livraison ne sont donnés qu'à titre informatif et indicatif. Les retards de livraison ne peuvent donner lieu à aucune pénalité ou indemnité, ni motiver l'annulation de la commande.

3.2. Le transfert au client des risques sur les matériels et produits vendus par la société LUX ELEMENTS s'effectue à la remise des matériels et produits au transporteur.

3.3. Il appartient au client, en cas d'avarie des matériels, produits livrés ou de manquants, d'effectuer toutes les réserves nécessaires auprès du transporteur responsable, conformément à l'article L 133-3 du Code de Commerce. Tout produit n'ayant pas fait l'objet de réserves par lettre recommandée avec accusé de réception dans les 3 jours de sa réception auprès du transporteur et dont copie sera adressée simultanément à la société LUX ELEMENTS, sera considéré accepté par le client.

3.4. Sans préjudice des stipulations à prendre par le client vis-à-vis du transporteur, en cas de vices apparents ou manquants, toute réserve ou toute réclamation, quelle que soit la nature, portant sur les produits livrés doit être formulée avec tous les justificatifs y afférents auprès de la société LUX ELEMENTS par écrit en lettre recommandée avec accusé de réception dans les 8 jours de la réception des produits. Aucune réclamation ne pourra être valablement acceptée en cas de non-respect de ces formalités et délais par le client. A défaut, la livraison sera considérée conforme à la commande, en quantité et en qualité.

Il appartient au client de fournir toutes les justifications quant à la réalité des vices ou manquants constatés.

3.5. Aucun retour de matériels ou produits ne pourra être effectué par le client sans l'accord préalable exprès, écrit, de la société LUX ELEMENTS.

3.6. Les frais de retour ne seront à la charge de la société LUX ELEMENTS que dans le cas où nous avons effectivement constaté un vice apparent, ou des manquants.

3.7. Seul le transporteur choisi par la société LUX ELEMENTS est habilité à effectuer le retour des matériels et produits concernés.

3.8. Les matériels et produits devront être rendus dans un parfait état dans leur emballage d'origine, avec une copie du bon de livraison. Les articles faisant l'objet d'une commande spéciale ne pourront être repris.

3.9. Lorsqu'après contrôle, un vice apparent ou un manquant est effectivement constaté par la société LUX ELEMENTS, le client ne pourra demander que le remplacement des articles non conformes et/ou le complément à apporter pour combler les manquants, sans prétendre à une quelconque indemnité ou à la résolution de la commande.

3.10. La réclamation effectuée par le client dans les conditions et selon les modalités décrites par le présent article ne suspend pas le paiement par le client des matériels et produits concernés.

Article 4 - Garantie

Nos clients sont réputés avoir reçu toutes les informations techniques relatives à nos produits.

Nos produits sont garantis contre tout vice caché provenant d'un défaut de matière ou de fabrication affectant les produits livrés et les rendant impropres à l'utilisation, pendant une durée d'un an à compter de la livraison.

La présentation de la facture acquittée sera rigoureusement exigée préalablement à toute mise en œuvre de notre garantie.

Afin de faire valoir ses droits, le client devra, sous peine de déchéance de toute action s'y rapportant, nous informer, par écrit, de l'existence des vices dans un délai maximum de 8 jours à compter de leur découverte.

Aucun retour de produits ne pourra être effectué par le client sans notre accord préalable exprès, écrit.

Les frais de retour ne seront à notre charge que dans le cas où un vice caché est effectivement constaté par notre société.

Toute garantie est exclue en cas de vices apparents, de force majeure, de défauts et de détériorations provoquées par l'usure normale, par un accident extérieur (montage erroné, entretien défectueux, négligence, utilisation anormale...), par l'intervention d'un tiers, ou encore par une modification du produit non prévue, ni spécifiée par notre société.

Nous remplacerons les produits ou pièces sous garantie jugés défectueux.

Les interventions au titre de la garantie ne sauraient avoir pour effet de prolonger la durée de celle-ci.

Article 5 - Prix - Facturation

5.1. Nos produits sont soumis à des fluctuations de cours. Aussi, sauf stipulation contraire, nos prix sont donnés à titre indicatif conformément au dernier cours connu à la date de la commande. Le prix payé effectivement par le client sera déterminé selon le cours au jour de la livraison.

Nous nous réservons le droit de réviser nos prix, même en cours d'exécution d'un marché si des conditions de main-d'œuvre, des matières ou de transport venaient à être modifiées.

Sauf convention contraire, formulée par écrit, nos prix s'entendent toujours H.T. et hors droits de douane et autres droits d'importation, taxes et droits nouveaux pour des marchandises vendues départ usine ou départ de nos entrepôts.

5.2. Une facture est établie et remise au client lors de chaque livraison de produits.

Article 6 - Rabais - Remises - Ristournes

Le client pourra bénéficier des rabais, remises et ristournes, en fonction des quantités acquises en une seule fois ou de la régularité de ses commandes.

Article 7 - Modalités de paiement

7.1. Sauf dispositions contraires convenues entre les parties, nos factures sont payables par virement, chèque ou lettre de change dans les 30 jours à compter de la date de facture. En tout état de cause, le délai convenu entre les parties ne pourra pas dépasser 60 jours à compter de la date d'émission de la facture. En cas de règlement par le client des produits commandés dans les 8 jours à compter de la date de facture, il bénéficiera d'un escompte de 1,5 %. La date d'échéance figure en tout état de cause sur la facture.

7.2. Toute somme non payée à l'échéance donnera lieu au paiement par le client de pénalités fixées à trois fois le taux d'intérêt légal. Ces pénalités sont exigibles de plein droit, à compter du jour suivant la date d'échéance figurant sur la facture.

Une indemnité forfaitaire pour frais de recouvrement, d'un montant de 40 euros sera due, de plein droit et sans notification préalable par le client en cas de retard de paiement. Notre société se réserve le droit de demander à son client une indemnisation complémentaire si les frais de recouvrement effectivement engagés dépassaient ce montant, sur présentation des justificatifs.

En outre, la société LUX ELEMENTS se réserve la faculté de saisir le tribunal compétent afin que celui-ci fasse cesser cette inexécution, sous astreinte journalière par jour de retard.

En cas de non-paiement intégral d'une facture dans un délai de 15 jours après échéance, la société LUX ELEMENTS se réserve la faculté de suspendre toute livraison en cours et/ou à venir.

Dans le cas où un client passe une commande à la société LUX ELEMENTS, sans avoir procédé au paiement de la (les) commande(s) antérieure(s), la société LUX ELEMENTS pourra refuser d'honorer la commande et de livrer le matériel ou le produit, sans que le client puisse prétendre à une quelconque indemnité, pour quelque raison que ce soit.

Article 8 - Réserve de propriété

1. La société LUX ELEMENTS se réserve la propriété des marchandises livrées jusqu'au paiement intégral du prix par le client. Ne constitue pas paiement au sens de cette clause, la remise d'un titre créant une obligation de payer (traite ou autre).

2. Ce droit est reporté sur toute marchandise livrée et/ou fait livrée par la société LUX ELEMENTS ou directement récupérée par le client, en stock chez le client.

3. Cette disposition ne fait pas obstacle au transfert au client, dès la livraison, des risques de perte et de détérioration de la marchandise vendue ainsi que des dommages qu'elle pourrait occasionner.

4. Le client est en outre tenu de la conserver en parfait état et de l'assurer pour compte du propriétaire contre les risques habituels.

5. Sur demande de la société LUX ELEMENTS, le client doit apporter la preuve de l'assurance.

6. Tout sinistre éventuel doit être immédiatement signalé à la société LUX ELEMENTS.

7. Le client s'oblige à informer immédiatement la société LUX ELEMENTS en cas de redressement ou de liquidation judiciaire, en cas de saisies ou d'autres mesures émanant de tiers sur la marchandise réservée.

8. En cas de vente par le client de la marchandise sous réserve de propriété, qu'il y soit autorisé ou non, ce dernier déclare d'ores-et-déjà céder à la société LUX ELEMENTS la créance née de la vente à un sous-acquéreur et autoriser la société LUX ELEMENTS à percevoir à due concurrence de

sa créance sur le client le prix dû par le sous-acquéreur.

9. Le client s'oblige à informer sans délai la société LUX ELEMENTS de l'identité exacte et complète du sous-acquéreur, auquel il fera connaître, au plus tard au moment de la conclusion du contrat, la réserve de propriété de la société LUX ELEMENTS.

10. Toute violation par le client des obligations stipulées dans la présente clause de réserve de propriété et notamment ses obligations d'information envers la société LUX ELEMENTS sera sanctionnée de plein droit par la déchéance du terme.

11. La revendication par la société LUX ELEMENTS de la marchandise dont la propriété lui est réservée s'effectue par lettre recommandée avec accusé de réception adressé au client, enjoignant ce dernier à remettre à la société LUX ELEMENTS la marchandise en sa possession.

12. Si le client ne défère pas à cette injonction, la société LUX ELEMENTS pourra saisir la juridiction des référés compétent dans le ressort duquel est situé le siège de la société LUX ELEMENTS pour faire ordonner la restitution sous astreinte de la marchandise dont la propriété lui est réservée.

13. La revendication de la marchandise sous réserve de propriété ne constitue ni résolution ni résiliation du contrat de vente.

14. La revendication de la marchandise sous réserve de propriété pourra être exercée par la société LUX ELEMENTS en cas de non-respect par l'acheteur de l'une quelconque de ses obligations et notamment en cas de non-paiement du prix à l'échéance convenue ou en cas de non-acceptation d'une traite.

15. Tous les frais entraînés par la revendication de la marchandise ou de son prix sont à la charge exclusive du client.

Article 9 - Force majeure

La survenance d'un cas de force majeure a pour effet de suspendre, sans indemnité, l'exécution des obligations contractuelles de la société LUX ELEMENTS. Sont considérés comme cas de force majeure tout événement indépendant de la volonté de la société LUX ELEMENTS et faisant obstacle à son fonctionnement normal. Constituent notamment des cas de force majeure les grèves totales ou partielles entravant la bonne marche de la société ou celle de l'un de ses fournisseurs, sous-traitants ou transporteurs, ainsi que l'incendie, l'inondation, la guerre, l'interruption des transports, de la fourniture d'énergie, de matières premières, des matériels ou des produits par nos fournisseurs.

Article 10 - Attribution de juridiction

Tout différend au sujet de l'application des présentes conditions générales de vente et de leur interprétation, de leur exécution et des contrats conclus par la société LUX ELEMENTS ou au paiement du prix, sera porté devant le tribunal compétent dans le ressort duquel est situé le siège de la société LUX ELEMENTS.

Article 11 - Droit applicable

Toute question relative aux présentes conditions générales de vente ainsi qu'aux ventes qu'elles régissent, qui ne serait pas traitée par les présentes stipulations contractuelles, sera régie par la loi française à l'exclusion de tout autre droit.

Article 12 - Renonciation

Le fait pour la société LUX ELEMENTS de ne pas se prévaloir à un moment donné de l'une quelconque des clauses des présentes, ne peut valoir renonciation à se prévaloir ultérieurement de ces mêmes clauses.

Article 13 - Nullité d'une clause

Si l'une des stipulations des présentes conditions générales de vente devait s'avérer nulle, ceci ne porterait aucunement atteinte à la validité des autres stipulations des conditions générales de vente, la stipulation litigieuse pouvant être remplacée par une stipulation de nature et d'effet équivalents.

Article 14 - Protection des données personnelles

Conformément à la loi n° 78-17 du 6 janvier 1978 modifiée par la loi n° 2018-493 du 20 juin 2018 (dite « loi Informatique et Libertés ») et au Règlement Général sur la Protection des Données 2016/679 du 27 avril 2016 (« RGPD »), des données à caractère personnel concernant les clients et partenaires de notre société font l'objet d'un traitement informatique pour notamment effectuer des opérations relatives à la gestion des relations commerciales dans le cadre de la fourniture de tous produits, services.

Les types de données concernées, les destinataires de ces données sont mentionnés dans notre déclaration de confidentialité. Ces données sont susceptibles d'être transférées dans des pays non-membres de l'Espace Économique Européen.

Pour plus d'information nous vous invitons à consulter notre déclaration de confidentialité à l'adresse suivante :

https://www.luxelements.com/lux_fr/impresum.htm#partner

Toute personne dispose d'un droit d'accès, de rectification, de portabilité, d'effacement de ses données personnelles ou une limitation de leur traitement, du droit d'opposition au traitement de ses données pour des motifs légitimes et du droit de retirer son consentement à tout moment. Enfin, chacun dispose du droit d'introduire une réclamation auprès d'une autorité de contrôle et de définir des directives relatives au sort de ses données personnelles.

Ces droits peuvent être exercés par courriel à l'adresse dédiée :

datenschutz@luxelements.de

LUX ELEMENTS, société par actions simplifiée au capital de 360 000 €
Z1 - 31, rue d'Ensisheim, F - 68190 Ungersheim
Tél. +33 (0) 3 89 83 69 79, Fax +33 (0) 3 89 48 83 27
RCS COLMAR 381 562 255



EU F

Avec ses associations membres et ses sponsors en Europe, l'association européenne des fédérations nationales des entreprises de carrelage EUF a développé le concept des « **logements sains grâce à la céramique** ». Ce concept vise à fournir des informations aux entrepreneurs, aux vendeurs et aux fabricants pour promouvoir le carrelage.

LUX ELEMENTS parraine ce projet et collabore activement à sa réalisation.



(D) LUX ELEMENTS GmbH & Co. KG

An der Schusterinsel 7
D - 51379 Leverkusen-Opladen
Tel. +49 (0) 21 71/72 12-0
Fax +49 (0) 21 71/72 12-10
info@luxelements.de
www.luxelements.com

(F) LUX ELEMENTS S.A.S

ZI-31, rue d'Ensisheim
F - 68190 Ungersheim
Tél. +33 (0) 3 89 83 69 79
Fax +33 (0) 3 89 48 83 27
info@luxelements.fr
www.luxelements.fr